

# TÖFLUSKÁPAR FRÁ **ABB**



# Greinitöflur UK500

1



# UK500-greinitöflur

## Fullbúin útfærsla og grunnútfærsla

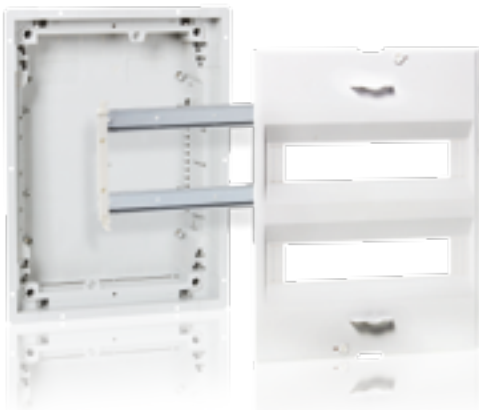

### Greinitöflur UK500N – innfelldar greinitöflur

#### Fullbúin útfærsla með ramma og hurð

IP30, , , , allt að  $I_n$  63 A

Greinitafla DIN VDE 0603-1, DIN 43871

Í boði innfelldar með einni til fjórum röðum

Einnig hægt að festa í holveg með UZ90P4

Veggfestur kassi:

- Verpist ekki, tregbrennanlegur úr sterku plastefni sem inniheldur lítið halógen
- Með togfestu fyrir strengi
- Með lausum strenginntökum

Vegghöldur

Laus samtengi fyrir stoðir

#### Með N/PE-stungutengjum

Hlíf með 90° hraðskrúfum, mögulegt að innsigla,

45 mm raufar fyrir 12 tæki, einfalt að stækka upp í 14

Merkingakerfi

Rammi og stálhurð, hægt að stilla fyrir óslétt undirlag

Litur: hvítur, RAL 9016

### UK500BN greinitöflur – innfelldar greinitöflur

#### Grunnútfærsla án ramma og hurðar

IP30, , , ,  $I_n$  allt að 63 A

Greinitafla DIN VDE 0603-1, DIN 43871

Fáanlegar innfelldar með einni til fjórum röðum

Einnig hægt að festa á holveg með UZ90P4

Veggfestur kassi:

- Verpist ekki, tregbrennanlegur úr sterku plastefni sem inniheldur lítið halógen
- Með togfestu fyrir strengi
- Með lausum strenginntökum

Vegghöldur

Laus samtengi fyrir stoðir

#### Með N/PE-stungutengjum

Hlíf með 90° hraðskrúfum, mögulegt að innsigla,

45 mm raufar fyrir 12 tæki, hægt að stækka upp í 14

Merkingakerfi

\*með UZ90P4

# Útfærslur á UK500-línunni

## Fullbúin greinitafla / festissett fyrir holveg

### 1 Fullbúin útfærsla UK500N með ramma og hurð

Innfelldur kassi með lausum DIN-skínum, hlíf, ramma, hurð, N/PE-stungutengjum og merkingakerfi.



### Smáspennuskápur í fullbúinni útfærslu UK500MV með ramma og hurð með loftopum

Innfelldur kassi með tækjaplötu úr götuðu stáli, vírahöldum, DIN-skínum, veggöldum, tvöföldum tengli fyrir Euro-kló, ramma og hurð með loftopum.



### Greinitafla með FPT500-stjórnborði með ramma og stjórnborði úr áli

Innfelldur kassi með samtengi fyrir stoðir, veggöldum og lausum DIN-skínum. Stjórnborð úr áli, án áprentunar og óvírað. Notandinn getur gengið frá stjórnborðinu sjálfur eða fengið það vírað og með áprentun frá verksmiðju. Stjórnborðin má eingöngu setja upp í lóðréttri stöðu. Lamirnar eru hægra megin á hurðinni.



### UZ90P4-festissett fyrir holveggi Allar greinitöflurnar eru hannaðar og útbúnar fyrir festingu í holveg

Innfelldu kassarnir geta verið búnir UZ90P4-festissetti og eru þá tilbúnir fyrir festingu í holveg.



# Útfærslur á UK500-línunni

## Grunnútfærsla og smáspennuskápar / hönnunarhurðir

### Grunnútfærsla UK500BN án ramma og hurðar

Innfeldur kassi með samtengi fyrir stoðir, vegghöldum, lausum DIN-skinnum, hlíf, N/PE-stungutengjum og merkingakerfi.

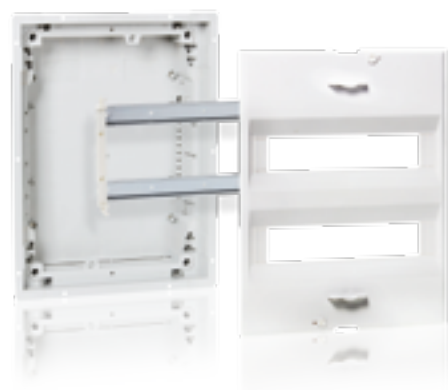

### UZM500MV-smáspennuskápur án ramma og hurðar

Innfeldur kassi með tækjaplötu úr götuðu stáli, vírahöldu, DIN-skinnu og vegghöldum.



### Hönnunarhurðir fyrir grunnútfærslu og smáspennuskápa



**art line**  
Burstað, ryðfrítt stál



**colour line**  
Ljósgrá RAL 7035



**colour line**  
Silfurlituð RAL 9006



**colour line**  
Steingrá RAL 7016



**addition line**  
Hurð með myndaramma,  
burstað stál



**addition line**  
Hurð með myndaramma,  
hvít



**vision line**  
Glær hurð



**media line**  
Hvít RAL 9016  
með loftopum

# Grunnútfærsla UK500BN án ramma og hurðar

## Með N/PE-stungutengjum

1



UK524BN3 með uppsettum N/PE-stungutengjum (dæmi)

### Innfelldar greinitöflur – UK500BN, IP30

$I_n$  allt að 63 A

Greinitafla DIN VDE 0603-1, DIN 43871

Í boði innfelldar með einni til fjórum röðum

Einnig hægt að festa í holveggi með UZ90P4

Veggfestur kassi:

- Verpist ekki, tregbrennanlegur úr sterku plastefni sem inniheldur lítið halógen
- Með togfestu fyrir strengi
- Með lausum strenginntökum

Vegghöldur

Laus samtengi fyrir stoðir

### Með N/PE-stungutengjum

Hlíf með 90° hraðskrúfum, mögulegt að innsigla

45 mm raufar fyrir 12 tæki, einfalt að stækka upp í 14

Merkingakerfi

\*með UZ90P4



UK512BN2



UK524BN3



UK536BN3



UK548BN3



| Vara                                       | H x B x D í mm | Grein-<br>iein. | Gerð     | Pöntunarnúmer   | Verð |
|--|----------------|-----------------|----------|-----------------|------|
| <b>Innfelldar greinitöflur, 1 röð</b>      |                |                 |          |                 |      |
| Utanmál ramma                              | 335 x 350 x 95 | 12 (14*)        | UK512BN2 | 2CPX031285R9999 |      |
| Gatmál fyrir festingu í holveggi           | 308 x 327 x 88 |                 |          |                 |      |
| <b>Með uppsettum N/PE-stungutengjum:</b>   |                |                 |          |                 |      |
| Skinnuhalda: ZK11                          |                |                 |          |                 |      |
| Stungutengi: ZK82B, ZK51B, ZK113G          |                |                 |          |                 |      |
| <b>Innfelldar greinitöflur, 2 raðir</b>    |                |                 |          |                 |      |
| Utanmál ramma                              | 460 x 350 x 95 | 24 / 28*        | UK524BN3 | 2CPX031286R9999 |      |
| Gatmál fyrir festingu í holveggi           | 433 x 327 x 88 |                 |          |                 |      |
| <b>Með uppsettum N/PE-stungutengjum:</b>   |                |                 |          |                 |      |
| Skinnuhalda: ZK11                          |                |                 |          |                 |      |
| Stungutengi: 2 x ZK82B, ZK50B, ZK144G      |                |                 |          |                 |      |
| <b>Innfelldar greinitöflur, 3 raðir</b>    |                |                 |          |                 |      |
| Utanmál ramma                              | 585 x 350 x 95 | 36 (42*)        | UK536BN3 | 2CPX031287R9999 |      |
| Gatmál fyrir festingu í holveggi           | 558 x 327 x 88 |                 |          |                 |      |
| <b>Með uppsettum N/PE-stungutengjum:</b>   |                |                 |          |                 |      |
| Skinnuhalda: ZK11                          |                |                 |          |                 |      |
| Stungutengi: 2 x ZK113B, ZK175G, ZK50BT    |                |                 |          |                 |      |
| <b>Innfelldar greinitöflur, 4 raðir</b>    |                |                 |          |                 |      |
| Utanmál ramma                              | 710 x 350 x 95 | 48 / 56*        | UK548BN3 | 2CPX031288R9999 |      |
| Gatmál fyrir festingu í holveggi           | 683 x 327 x 88 |                 |          |                 |      |
| <b>Með uppsettum N/PE-stungutengjum:</b>   |                |                 |          |                 |      |
| Skinnuhalda: ZK11                          |                |                 |          |                 |      |
| Stungutengi: ZK144B, ZK82B, ZK206G, ZK50BT |                |                 |          |                 |      |

\*Ef greinitaflan er notuð með hefðbundinni hurð, „vision line“-skrauthurð eða litaðri „colour line“-hurð fækkar greinieiningum um eina.  
> Upplýsingar um mál ramma fyrir UK500 er að finna á bls. 1/26

# N/PE-stungutengi

## Stöðluð og þægileg

### Snyrtileg og einföld uppsetning

N/PE-stungutengingin léttar þér lífið: Þú þarft aðeins að velja rétt tengi og stinga þeim í samband!

N/PE-stungutengingin eru einstaklega þægileg með tilliti til stækkunarmöguleika og bjóða upp á framúrskarandi öruggar og skilvirkar tengingar.

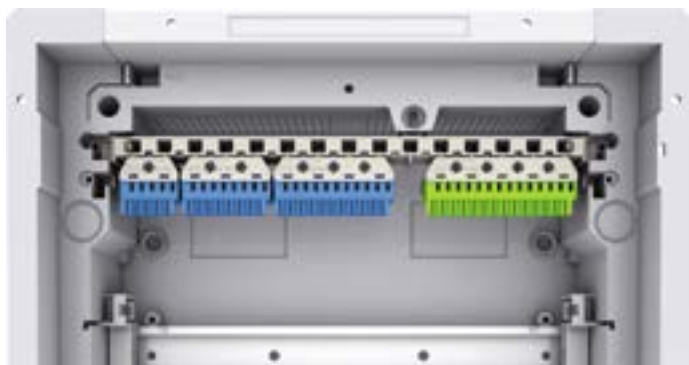

### Kostirnir

- Sveigjanlegt tengiklemmukerfi fyrir margar N-greinar:
  - Skrúfaðar tengingar: 2,5 til 25 mm<sup>2</sup> fyrir einleiðara; allt að 25 mm<sup>2</sup> fínþættur leiðari með hulsu;
  - klemmur með fjöður: 1,5 til 4 mm<sup>2</sup> fyrir einleiðara; 2,5 mm<sup>2</sup> fyrir fínþættan leiðara með hulsu
- Hentar mjög vel þegar notast er við fleiri en einn lekastraumsrofa
- Auðvelt að stækka með tengibrú
- Nákvæm úthlutun raðtengja (með skýrum litamerkingum: N = blá, PE = gulgræn)
- Auðvelt er að merkja tengin (DIN VDE 0603, 1. hluti) með forprentuðum, sjálflímandi númerastrimlunum
- Fjölbreyttir notkunarmöguleikar: Má nota í greinitöflum í UK500- og A300-línunni, í öllum litlum greinitöflum og í öllum mæla-, vegg- og gólfskápum.

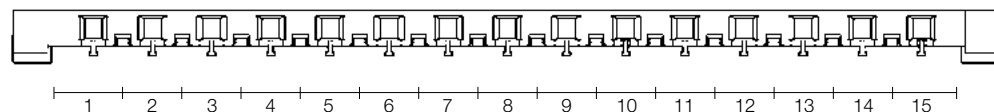

ZK11-skinnuhalda

Einingar

| N/PE-tengi | N-stungutengi | Skrúfuð tenging        | Fjaðurklemma                 | PE-stungutengi | Skrúfuð tenging        | Fjaðurklemma                 |
|------------|---------------|------------------------|------------------------------|----------------|------------------------|------------------------------|
|            | ZK50B         | 0 x 25 mm <sup>2</sup> | 5 x 1,5 - 4 mm <sup>2</sup>  | -              | -                      | -                            |
|            | ZK51B         | 1 x 25 mm <sup>2</sup> | 5 x 1,5 - 4 mm <sup>2</sup>  | ZK51G          | 1 x 25 mm <sup>2</sup> | 5 x 1,5 - 4 mm <sup>2</sup>  |
|            | ZK82B         | 2 x 25 mm <sup>2</sup> | 8 x 1,5 - 4 mm <sup>2</sup>  | ZK82G          | 2 x 25 mm <sup>2</sup> | 8 x 1,5 - 4 mm <sup>2</sup>  |
|            | ZK113B        | 3 x 25 mm <sup>2</sup> | 11 x 1,5 - 4 mm <sup>2</sup> | ZK113G         | 3 x 25 mm <sup>2</sup> | 11 x 1,5 - 4 mm <sup>2</sup> |
|            | ZK144B        | 4 x 25 mm <sup>2</sup> | 14 x 1,5 - 4 mm <sup>2</sup> | ZK144G         | 4 x 25 mm <sup>2</sup> | 14 x 1,5 - 4 mm <sup>2</sup> |
|            | ZK175B        | 5 x 25 mm <sup>2</sup> | 17 x 1,5 - 4 mm <sup>2</sup> | ZK175G         | 5 x 25 mm <sup>2</sup> | 17 x 1,5 - 4 mm <sup>2</sup> |
|            | ZK206B        | 6 x 25 mm <sup>2</sup> | 20 x 1,5 - 4 mm <sup>2</sup> | ZK206G         | 6 x 25 mm <sup>2</sup> | 20 x 1,5 - 4 mm <sup>2</sup> |
|            | ZK50BT        | 0 x 25 mm <sup>2</sup> | 5 x 1,5 - 4 mm <sup>2</sup>  | -              | -                      | -                            |

# N/PE-stungutengi

## Aukabúnaður/búnaður með UK500BN

1



ZK113B



ZK50BT



ZK113G



ZK10P10



ZK11



ZK15



ZK210

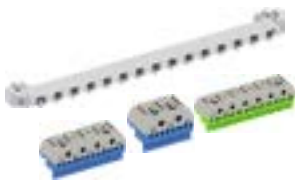

ZK211

| Vara  | Fjöldi tengja<br>1,5 - 4 mm <sup>2</sup> | Fjöldi tengja<br>2,5 - 25 mm <sup>2</sup> | Utanmál<br>H x B x D<br>i mm | Stk.   | Gerð    | Pöntunarnúmer   | Verð |
|---|--|---|------------------------------|--------|---------|-----------------|------|
| <b>N-stungutengi fyrir skinnuhöldur</b>   | 5 x 1,5 - 4                              | 0 x 25                                    | 23 x 32 x 21                 | 1      | ZK50B   | 2CPX062750R9999 |      |
|   | 5 x 1,5 - 4                              | 1 x 25                                    | 32 x 32 x 31                 | 1      | ZK51B   | 2CPX062751R9999 |      |
|   | 8 x 1,5 - 4                              | 2 x 25                                    | 32 x 49 x 31                 | 1      | ZK82B   | 2CPX062752R9999 |      |
|   | 11 x 1,5 - 4                             | 3 x 25                                    | 32 x 65 x 31                 | 1      | ZK113B  | 2CPX062753R9999 |      |
|   | 14 x 1,5 - 4                             | 4 x 25                                    | 32 x 82 x 31                 | 1      | ZK144B  | 2CPX062754R9999 |      |
|   | 17 x 1,5 - 4                             | 5 x 25                                    | 32 x 98 x 31                 | 1      | ZK175B  | 2CPX062755R9999 |      |
|   | 20 x 1,5 - 4                             | 6 x 25                                    | 32 x 115 x 31                | 1      | ZK206B  | 2CPX062756R9999 |      |
| <b>N-stungutengi með ZK15-breytistykki</b><br>Fyrir uppsetningu á hlið á UK5... , A3...<br>eða til að festa á DIN-skinnu  | 5 x 1,5 - 4                              | 0 x 25                                    | 28 x 39 x 25                 | 1      | ZK50BT  | 2CPX062745R9999 |      |
| <b>PE-stungutengi fyrir skinnuhöldur</b>  | 5 x 1,5 - 4                              | 1 x 25                                    | 32 x 32 x 31                 | 1      | ZK51G   | 2CPX062757R9999 |      |
|   | 8 x 1,5 - 4                              | 2 x 25                                    | 32 x 49 x 31                 | 1      | ZK82G   | 2CPX062758R9999 |      |
|   | 11 x 1,5 - 4                             | 3 x 25                                    | 32 x 65 x 31                 | 1      | ZK113G  | 2CPX062759R9999 |      |
|   | 14 x 1,5 - 4                             | 4 x 25                                    | 32 x 82 x 31                 | 1      | ZK144G  | 2CPX062760R9999 |      |
|   | 17 x 1,5 - 4                             | 5 x 25                                    | 32 x 98 x 31                 | 1      | ZK175G  | 2CPX062761R9999 |      |
|   | 20 x 1,5 - 4                             | 6 x 25                                    | 32 x 115 x 31                | 1      | ZK206G  | 2CPX062762R9999 |      |
| <b>Tengibrýr</b><br>fyrir stungutengi   |  |   |                              | 10     | ZK10P10 | 2CPX062763R9999 |      |
| <b>Skinnuhalda</b><br>Fyrir UK5-greinitöflur ...<br>Nýtileg breidd fyrir stungutengi 247 mm   |  |   |                              | 1      | ZK11    | 2CPX064980R9999 |      |
| <b>Breytistykki fyrir ZK50B</b><br>ZK50B N-stungutengi er sett í ZK15-breytistykkið og einfalt að festa ZK50BT á hlið á UK5... , A3 eða á DIN-skinnu  |  |   |                              | 1      | ZK15    | 2CPX064984R9999 |      |
| <b>N/PE-stungutengjasett fyrir UK ...</b><br>Ásamt ZK11-skinnuhöldu og stungutengjum:<br>ZK82B: N 2 x 25 + 8 x 4 mm <sup>2</sup><br>ZK82B: N 2 x 25 + 8 x 4 mm <sup>2</sup><br>ZK50B: N 5 x 4 mm <sup>2</sup><br>ZK144G: PE 4 x 25 + 14 x 4 mm <sup>2</sup> |  |   |                              | 1 sett | ZK210   | 2CPX063128R9999 |      |
| <b>N/PE-stungutengjasett fyrir UK ...</b><br>Ásamt ZK11-skinnuhöldu og stungutengjum:<br>ZK144B: N 4 x 25 + 14 x 4 mm <sup>2</sup><br>ZK82B: N 2 x 25 + 8 x 4 mm <sup>2</sup><br>ZK206G: PE 6 x 25 + 20 x 4 mm <sup>2</sup>                                 |  |   |                              | 1 sett | ZK211   | 2CPX063129R9999 |      |



# Smáspennuskápur með og án ramma og hurðar Greinitafla með FPT500-stjórnborði



UK530MV

2CPX030839R9999

| Vara   | Lýsing            | H x B x D í mm  | Gerð    | Pöntunarnúmer   | Verð |
|--|-------------------|-----------------|---------|-----------------|------|
| <b>Innfeldur greinitafla með ramma og hurð</b>   |                   |                 |         |                 |      |
| Innfeldur kassi með tækjaplötu úr götuðu stáli, vírahöldum, DIN-skinnu, vegg-höldum, tvöföldum tengli fyrir Euro-kló, ramma og hurð með loftopum | Utanmál ramma     | 585 x 350 x 95  | UK530MV | 2CPX030839R9999 |      |
|  | Gatmál fyrir vegg | 558 x 327 x 88  |         |                 |      |
|  | Mál tækjaplötu    | 447 x 277 x 1,5 |         |                 |      |
| Innfeldur kassi án hurðar  | Utanmál ramma     | 710 x 350 x 95  | UK540MV | 2CPX030840R9999 |      |
|  | Gatmál fyrir vegg | 638 x 327 x 88  |         |                 |      |
|  | Mál tækjaplötu    | 572 x 277 x 1,5 |         |                 |      |



UZM530MV

2CPX030986R9999

|  |                   |                 |          |                 |  |
|--|-------------------|-----------------|----------|-----------------|--|
| <b>Innfeldur, veggfestur kassi án hurðar</b>                         |                   |                 |          |                 |  |
| Með tækjaplötu úr götuðu stáli, vírahöldum, DIN-skinnu og vegghöldum | Utanmál ramma     | 585 x 350 x 95  | UZM530MV | 2CPX030986R9999 |  |
|  | Gatmál fyrir vegg | 558 x 327 x 88  |          |                 |  |
|  | Mál tækjaplötu    | 447 x 277 x 1,5 |          |                 |  |
| Innfeldur kassi án hurðar  | Utanmál ramma     | 710 x 350 x 95  | UZM540MV | 2CPX030986R9999 |  |
|  | Gatmál fyrir vegg | 683 x 327 x 88  |          |                 |  |
|  | Mál tækjaplötu    | 572 x 277 x 1,5 |          |                 |  |



FPT520

2CPX030826R9999

| Vara   | Innanmál stjórnborðs | Utanmál stjórnborðs | Gerð   | Pöntunarnúmer   | Verð |
|--|----------------------|---------------------|--------|-----------------|------|
|  | H x B í mm           | H x B x D í mm      |        |                 |      |
| <b>Greinitafla með stjórnborði</b>   |                      |                     |        |                 |      |
| Veggfestur kassi með samtengi fyrir stoðir og lausum DIN-skinnum. Stjórnborð úr áli, án áprentunar og óvirað. Notandinn getur gengið frá stjórnborðinu sjálfur eða fengið það vírað og með áprentun frá verksmiðju. Stjórnborðin má eingöngu setja upp í lóðréttri stöðu. Lamirnar eru hægra megin á hurðinni. | 282 x 293            | 362 x 374 x 22      | FPT510 | 2CPX030825R9999 |      |
|  | 403 x 293            | 487 x 374 x 22      | FPT520 | 2CPX030826R9999 |      |
|  | 528 x 293            | 612 x 374 x 22      | FPT530 | 2CPX030827R9999 |      |

> Upplýsingar um mál ramma fyrir UK500 er að finna á bls. 1/26

> Upplýsingar um nýtilegan flöt á framplötu er að finna á bls. 1/27

# Smáspennutöflur Aukabúnaður

1



ZX29



ZE225



ED57P10



ED44P10



ZX287P10

| Vara   | Stk. | Gerð     | Pöntunarnúmer   | Verð |
|--|------|----------|-----------------|------|
| <b>Krossskinna</b><br>Fyrir tvöfaldan tengil   | 1    | ZX29     | 2CPX061178R9999 |      |
| <b>Tvöfaldur tengill fyrir Euro-kló</b>  | 1    | ZE225    | 2CPX061177R9999 |      |
| <b>Breytistykki</b><br>Til að festa ED44P10-vírahöldu við tækjaplötu úr götuðu stáli | 10   | ED57P10  | 2CPX061179R9999 |      |
| <b>Vírahalda</b><br>28,5 mm  | 10   | ED44P10  | 2CPX062335R9999 |      |
| <b>M4 x14 sjálfsnittandi skrúfur</b><br>Fyrir tækjaplötu úr götuðu stáli             | 10   | ZX287P10 | 2CPX061180R9999 |      |



# System pro E energy Greinitöflur

2



2/0 2CPC 186 001 C0201 | Greinitöflur

### Inngangur 2/2

---

#### Áfældar greinitöflur

|   |      |
|---|------|
| Með töflueiningum og stálhurð           | 2/4  |
| Með töflueiningum og glærri hurð        | 2/8  |
| Tómir skápar án hurðar                  | 2/9  |
| Aukabúnaður – skápahurðir               | 2/10 |
| Aukabúnaður – hlífar fyrir strenginntök | 2/11 |

#### Greinitöflur, innfældar eða til festingar í holveg

|  |      |
|--|------|
| Með töflueiningum og stálhurð            | 2/12 |
| Með töflueiningum og glærri hurð         | 2/14 |
| Með töflueiningum og hurð með myndaramma | 2/15 |
| Með töflueiningum og stjórnborði         | 2/15 |
| Tómir skápar án hurðar                   | 2/16 |
| Aukabúnaður – skápahurðir                | 2/17 |

#### Einingar fyrir smáspennutöflur

|  |      |
|--|------|
| Fyrir tómar töflueiningar fyrir greinitöflur | 2/18 |
| N/PE-stungutengi                             | 2/20 |

### Aukabúnaður 2/21

---

### Tæknilegur viðauki 2/27

---

Staðlar sem eiga við:  
DIN EN 61439-1/-3 (VDE 0660-600-1/-3)

# UK500-greinitöflur

## Undirbúningur, samsetning og mál

### Málsetningar og rými fyrir lagnir

1

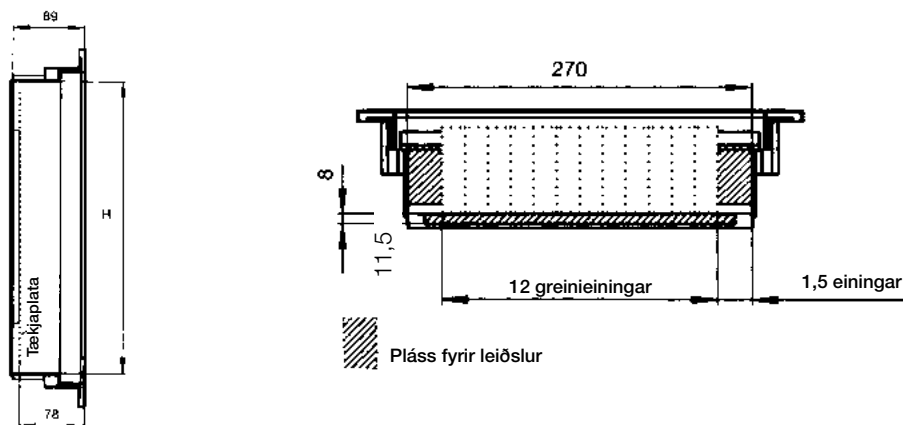

Veggfestur kassi

### Aftap og hæð

DIN 43871 með yfirhita  $\Delta T^*$

| Gerð    | Aftap (W)       |                 | Hæð<br>í mm | $\Delta T$ |
|---------|-----------------|-----------------|-------------|------------|
|         | $\Delta T$ 25 K | $\Delta T$ 30 K |             |            |
| UK51... | 10,0            | 13,0            | 16,0        | 250        |
| UK52... | 11,5            | 15,0            | 19,0        | 375        |
| UK53... | 14,5            | 19,0            | 24,0        | 500        |
| UK54... | 16,5            | 21,5            | 27,0        | 625        |

\* $\Delta T$  er hitamismunur milli efri marka hitaaukningar, uppsettra tækja og umhverfis.

### Mál ramma

| Gerð   | Innanmál<br>H x B í mm | Utanmál<br>H x B í mm | Þyngd<br>í kg |
|--------|------------------------|-----------------------|---------------|
| BL510  | 282 x 297              | 352 x 367             | 1,5           |
| BL516C | 282 x 297              | 352 x 367             | 1,5           |
| BL517C | 282 x 297              | 352 x 367             | 1,5           |
| BL517C | 282 x 297              | 352 x 367             | 1,5           |
| BL510K | 282 x 297              | 352 x 367             | 1,5           |
| BL520  | 407 x 297              | 477 x 367             | 1,9           |
| BL526C | 407 x 297              | 477 x 367             | 1,9           |
| BL527C | 407 x 297              | 477 x 367             | 1,9           |
| BL528C | 407 x 297              | 477 x 367             | 1,9           |
| BL520K | 407 x 297              | 477 x 367             | 1,9           |
| BL530  | 532 x 297              | 602 x 367             | 2,3           |
| BL536C | 532 x 297              | 602 x 367             | 2,3           |
| BL537C | 532 x 297              | 602 x 367             | 2,3           |
| BL538C | 532 x 297              | 602 x 367             | 2,3           |
| BL530K | 532 x 297              | 602 x 367             | 2,3           |
| BL530L | 532 x 297              | 602 x 367             | 2,3           |
| BL540  | 657 x 297              | 727 x 367             | 2,7           |
| BL546C | 657 x 297              | 727 x 367             | 2,7           |
| BL547C | 657 x 297              | 727 x 367             | 2,7           |
| BL548C | 657 x 297              | 727 x 367             | 2,7           |
| BL540K | 657 x 297              | 727 x 367             | 2,7           |
| BL540L | 657 x 297              | 727 x 367             | 2,7           |

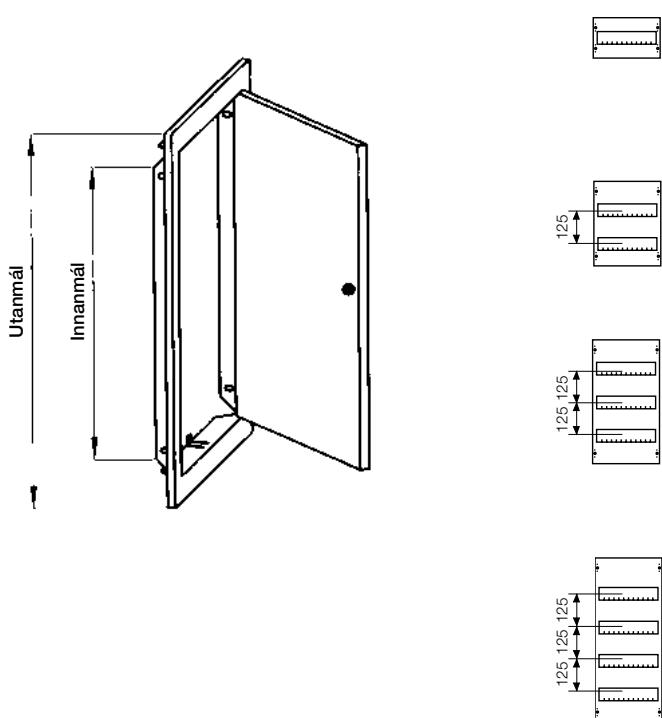

Mál í mm

# UK500-greinitöflur

## Undirbúningur, samsetning og mál

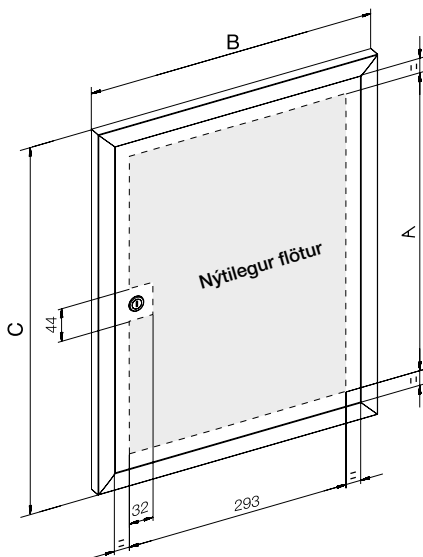

### Stjórnborð

| Gerð   | A   | B   | C   |
|--------|-----|-----|-----|
| FPT510 | 278 | 374 | 362 |
| FPT520 | 403 | 374 | 487 |
| FPT530 | 528 | 374 | 612 |

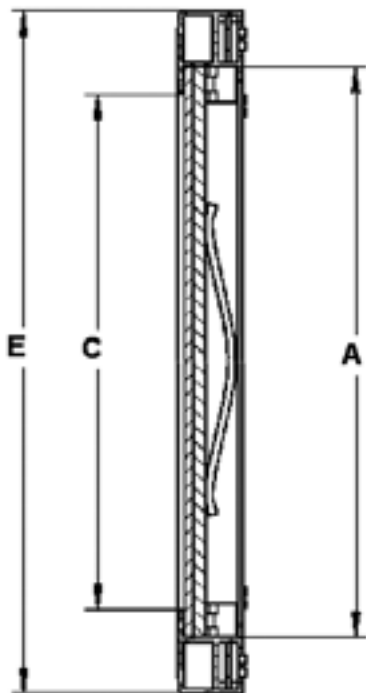

### Hurð með myndaramma

| Gerð   | A   | B   | C   | D   | E   | F   |
|--------|-----|-----|-----|-----|-----|-----|
| BL521D | 417 | 308 | 402 | 293 | 487 | 378 |
| BL531D | 542 | 308 | 526 | 293 | 612 | 378 |
| BL527D | 456 | 343 | 441 | 328 | 487 | 374 |
| BL537D | 581 | 343 | 566 | 328 | 612 | 374 |

Glerþykkt  
2,5 mm

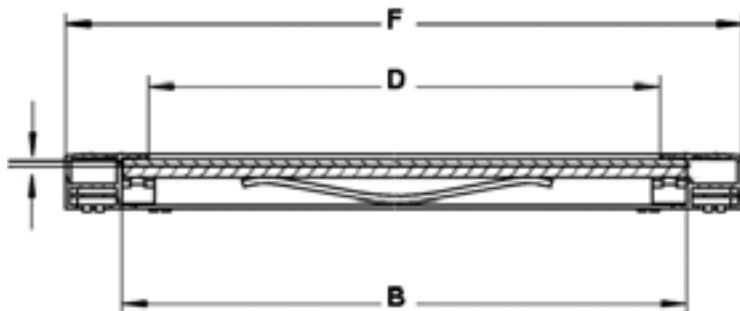

Mál í mm

# Greinitöflur

## Áfelldar, innfelldar og til festingar í holveggi\*

### Einstaklega sveigjanleg og fjótleg uppsetning í holveggi

Hægt er að setja allar innfelldu greinitöflurnar upp í holveggi í örfáum skrefum með þar til gerðum aukabúnaði.

2

Þessi hugvitssamlega lausn kemur sér bæði vel fyrir rafvirkjann sem annast uppsetningu og fyrir heilidsala sem þurfa ekki lengur að vera með tvenns konar skápa á lager, heldur geta nú boðið upp á skápa sem má nota með tvenns konar hætti.



ZKV200P4-settið fyrir holveggi er einfaldlega sett á, fest og þá er allt klárt

### Nákvæmar hönnunaráherslur

Á áfelldu greinitöflunum getur strenginntakið verið að ofan-, neðan- og aftanverðu. Á öllum áfelldu greinitöflunum er einn flangs með mjúkum strenginntökum að ofanverðu fyrir hverja breidd töflueiningar. Það bæði einfaldar og flýtir fyrir uppsetningu auk þess að láta töfluna líta betur út.

Annar staðalbúnaður er togfesta fyrir hverja einingu að ofan- og neðanverðu, sem einfaldar frágang strengja á inn- og áfelldum töflum til muna.



Flangs með mjúkum strenginntökum er staðalbúnaður



Innbyggð togfesta, rúmgóð veggfesting

### Framúrskarandi útlit og eiginleikar

Hliðarnar halla lítillega inn á við, töfluskápurinn er skjannahvítur og læsingin er glæsileg: Greinitöflurnar setja ný viðmið – ekki eingöngu hvað útlitið varðar, heldur gerir sérstök tækni sem notuð er við að beygja efnið þær einnig einstaklega sterkbyggðar.

Auk þess bjóða aðeins ABB upp á hurð með myndaramma fyrir tvöfalda, fjögurra raða háa skápa – í framhaldi af hinni góðkunnu „addition line“ fyrir UK500-töflurnar.

Fyrir iðnaðar- og verslunarhúsnæði eru einnig fánleg stjórnborð sem notendur geta ýmist gengið frá sjálfir eða fengið áprentuð og tengd eftir óskum.



Hliðarnar halla lítillega inn á við – glæsileg og falleg hönnun

\*Með ZKV200P4-setti fyrir holveggi



# Greinitöflur

## Með töflueiningum og stálhurð



### Greinitöflur með töflueiningum og hurðum

#### 125 mm eða 150 mm bil milli DIN-skinna

$I_n$  allt að 125 A

DIN EN 61439-1/-3 (VDE 0660-600)

Varnarflokkur IP43 (AT)

Varnarflokkur IP31 (U)

Hlíðarflokkur II, tvöföld einangrun

Hlíðarflokkur I, jarðtengd með jarðtengingarsetti (aukabúnaður)

Taka má innbyggðu töflueiningarnar af til að bæta við búnaði og ganga frá leiðslum

Hlífar á U- og AT-greinitöflum eru úr pólýstýreni

N/PE-stungutengi fylgja með töflueiningum fyrir DIN-skinnubúnað

125 mm eða 150 mm bil milli DIN-skinna

Skápur og hurðir eru úr stáli, 1 mm

Litur: Hvítur, RAL 9016

Preföld eða breiðari: Tvöfaldar hurðir

#### Með N/PE-stungutengjum fyrir töflueiningar fyrir DIN-skinnubúnað

#### Án N/PE-stungutengja fyrir töflueiningar með plássi fyrir leiðslur eða tækjaplötum

Á töflueiningum fyrir raðtengi eru DIN-skinnur uppsettar með einangrun (án N/PE-stungutengja) (K)

Töflueiningar með tækjaplötu (án N/PE-stungutengja) (M)

Festsett fyrir holveggi fyrir innfelldar töflur (aukabúnaður)

Með togfestu

Með flangsi með mjúkum strenginntökum að ofanverðu fyrir hverja breidd töflueiningar (AT)

Með merkingakerfi

Rammi aðlagður að ósléttum flötum (U)

Hlífar fyrir strenginntök (aukabúnaður)

# Áfelldar AT-greinitöflur

## Með töflueiningum og stálhurð

2



AT31



AT42



AT42/2

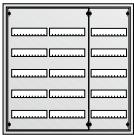

AT53

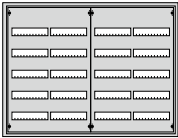

AT54E



AT41R3



AT42R3



AT53R4

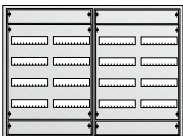

AT54R4

| Eininga-<br>breidd.   | Fjöldi<br>raða | Greini-<br>eining | Utanmál<br>H x B x D í mm | Gerð            | Pöntunarnúmer   | Verð            |
|---|----------------|-------------------|---------------------------|-----------------|-----------------|-----------------|
| <b>Fyrir DIN-skinnubúnað, 125 mm bil á milli DIN-skinna</b> |                |                   |                           |                 |                 |                 |
| 1   | 3              | 36                | 524 x 324 x 140           | AT31            | 2CPX030099R9999 |                 |
|   | 4              | 48                | 674 x 324 x 140           | AT41            | 2CPX030121R9999 |                 |
|   | 5              | 60                | 824 x 324 x 140           | AT51            | 2CPX030124R9999 |                 |
|   | 6              | 72                | 974 x 324 x 140           | AT61            | 2CPX030130R9999 |                 |
| 2   | 2              | 48                | 374 x 574 x 140           | AT22E           | 2CPX071740R9999 |                 |
|   | 4              | 96                | 674 x 574 x 140           | AT42            | 2CPX030122R9999 |                 |
|   | 5              | 120               | 824 x 574 x 140           | AT52            | 2CPX030125R9999 |                 |
|   | 6              | 144               | 974 x 574 x 140           | AT62            | 2CPX030131R9999 |                 |
|   | 7              | 168               | 1124 x 574 x 140          | AT72            | 2CPX030134R9999 |                 |
| 2 (1/1)   | 3              | 72                | 524 x 574 x 140           | AT32            | 2CPX030120R9999 |                 |
|   | 4              | 96                | 674 x 574 x 140           | AT42/2          | 2CPX030138R9999 |                 |
|   | 5              | 120               | 824 x 574 x 140           | AT52/2          | 2CPX030139R9999 |                 |
| 3 (2/1)   | 4              | 144               | 674 x 824 x 140           | AT43            | 2CPX030123R9999 |                 |
|   | 5              | 180               | 824 x 824 x 140           | AT53            | 2CPX030127R9999 |                 |
|   | 6              | 216               | 974 x 824 x 140           | AT63E           | 2CPX071751R9999 |                 |
| 4 (2/2)   | 5              | 240               | 824 x 1074 x 140          | AT54E           | 2CPX071748R9999 |                 |
| <b>Fyrir DIN-skinnubúnað, 150 mm bil á milli DIN-skinna</b> |                |                   |                           |                 |                 |                 |
| 1   | 3              | 36                | 674 x 324 x 140           | AT41R3          | 2CPX071681R9999 |                 |
|   | 4              | 48                | 824 x 324 x 140           | AT51R4          | 2CPX071684R9999 |                 |
|   | 5              | 60                | 974 x 324 x 140           | AT61R5          | 2CPX071688R9999 |                 |
| 2   | 2              | 48                | 524 x 574 x 140           | AT32R2          | 2CPX071680R9999 |                 |
|   | 3              | 72                | 674 x 574 x 140           | AT42R3          | 2CPX071682R9999 |                 |
|   | 4              | 96                | 824 x 574 x 140           | AT52R4          | 2CPX071685R9999 |                 |
|   | 5              | 120               | 974 x 574 x 140           | AT62R5          | 2CPX071689R9999 |                 |
|   | 6              | 144               | 1124 x 574 x 140          | AT72R6          | 2CPX071691R9999 |                 |
|   | 3 (2/1)        | 3                 | 108                       | 674 x 824 x 140 | AT43R3          | 2CPX071683R9999 |
| 4   |                | 144               | 824 x 824 x 140           | AT53R4          | 2CPX071686R9999 |                 |
| 5   |                | 180               | 974 x 824 x 140           | AT63R5          | 2CPX071690R9999 |                 |
| 6   |                | 216               | 1124 x 824 x 140          | AT73R6          | 2CPX071692R9999 |                 |
| 4 (2/2)   | 4              | 192               | 824 x 1074 x 140          | AT54R4          | 2CPX071687R9999 |                 |

> Hlifar fyrir strenginntök (aukabúnaður),

# Áfelldar AT-greinitöflur

## Með töflueiningum og stálhurð



AT52K

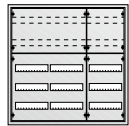

AT53K

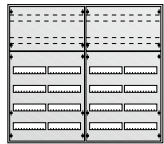

AT64K



AT42M

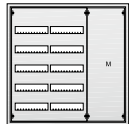

AT53M



AT41R3IE



AT42R3IE



AT53R4IE

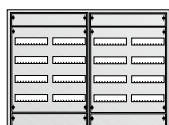

AT54R4IE

| Eininga-<br>breidd   | Fjöldi<br>raða | Greini-<br>eining | Utanmál<br>H x B x D í mm | Gerð            | Pöntunarnúmer   | Verð            |
|--|----------------|-------------------|---------------------------|-----------------|-----------------|-----------------|
| <b>Fyrir DIN-skinnubúnað og raðtengi, 125 mm bil á milli DIN-skinna</b>      |                |                   |                           |                 |                 |                 |
| 2  | 5              | 120               | 824 x 574 x 140           | AT52K           | 2CPX030126R9999 |                 |
|  | 6              | 144               | 974 x 574 x 140           | AT62K           | 2CPX030132R9999 |                 |
|  | 7              | 168               | 1124 x 574 x 140          | AT72K           | 2CPX030135R9999 |                 |
| 3 (2/1)  | 5              | 180               | 824 x 824 x 140           | AT53K           | 2CPX030128R9999 |                 |
|  | 6              | 216               | 974 x 824 x 140           | AT63K           | 2CPX030133R9999 |                 |
|  | 7              | 252               | 1124 x 824 x 140          | AT73K           | 2CPX030136R9999 |                 |
| 4 (2/2)  | 5              | 240               | 824 x 1074 x 140          | AT54K           | 2CPX030129R9999 |                 |
|  | 6              | 288               | 974 x 1074 x 140          | AT64K           | 2CPX030137R9999 |                 |
| <b>Fyrir DIN-skinnubúnað og tækjaplötur, 125 mm bil á milli DIN-skinna</b>   |                |                   |                           |                 |                 |                 |
| 2 (1/1)  | 4              | 96                | 674 x 574 x 140           | AT42M           | 2CPX030148R9999 |                 |
| 3 (2/1)  | 5              | 180               | 824 x 824 x 140           | AT53M           | 2CPX030149R9999 |                 |
| <b>Fyrir DIN-skinnubúnað, 150 mm bil á milli DIN-skinna, með stálflangsi</b> |                |                   |                           |                 |                 |                 |
| 1  | 3              | 36                | 674 x 324 x 140           | AT41R3IE        | 2CPX071569R9999 |                 |
|  | 4              | 48                | 824 x 324 x 140           | AT51R4IE        | 2CPX071572R9999 |                 |
|  | 5              | 60                | 974 x 324 x 140           | AT61R5IE        | 2CPX071576R9999 |                 |
| 2  | 2              | 48                | 524 x 574 x 140           | AT32R2IE        | 2CPX071568R9999 |                 |
|  | 3              | 72                | 674 x 574 x 140           | AT42R3IE        | 2CPX071570R9999 |                 |
|  | 4              | 96                | 824 x 574 x 140           | AT52R4IE        | 2CPX071573R9999 |                 |
|  | 5              | 120               | 974 x 574 x 140           | AT62R5IE        | 2CPX071577R9999 |                 |
|  | 6              | 144               | 1124 x 574 x 140          | AT72R6IE        | 2CPX071579R9999 |                 |
|  | 3 (2/1)        | 3                 | 108                       | 674 x 824 x 140 | AT43R3IE        | 2CPX071571R9999 |
| 4  |                | 144               | 824 x 824 x 140           | AT53R4IE        | 2CPX071574R9999 |                 |
| 5  |                | 180               | 974 x 824 x 140           | AT63R5IE        | 2CPX071578R9999 |                 |
| 6  |                | 216               | 1124 x 824 x 140          | AT73R6IE        | 2CPX071580R9999 |                 |
| 4 (2/2)  | 4              | 192               | 824 x 1074 x 140          | AT54R4IE        | 2CPX071575R9999 |                 |

> Hlifar fyrir strenginntök (aukabúnaður),

# Áfelldar AT-greinitöflur

## Með töflueiningum og glærri hurð

2



AT41TE



AT32TE



AT52TE



AT41TR3



AT52TR4



AT63TR5

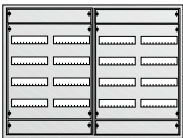

AT54TR4

| Eininga-<br>breidd.   | Fjöldi<br>raða | Greini-<br>eining | Utanmál<br>H x B x D í mm | Gerð            | Pöntunarnúmer   | Verð            |
|---|----------------|-------------------|---------------------------|-----------------|-----------------|-----------------|
| <b>Fyrir DIN-skinnubúnað, 125 mm bil á milli DIN-skinna</b> |                |                   |                           |                 |                 |                 |
| 1   | 4              | 48                | 674 x 324 x 140           | AT41TE          | 2CPX071585R9999 |                 |
|   | 5              | 60                | 824 x 324 x 140           | AT51TE          | 2CPX071587R9999 |                 |
|   | 6              | 72                | 974 x 324 x 140           | AT61TE          | 2CPX071589R9999 |                 |
| 2 (1/1)   | 3              | 72                | 524 x 574 x 140           | AT32TE          | 2CPX071584R9999 |                 |
| 2   | 4              | 96                | 674 x 574 x 140           | AT42TE          | 2CPX071586R9999 |                 |
|   | 5              | 120               | 824 x 574 x 140           | AT52TE          | 2CPX071588R9999 |                 |
|   | 6              | 144               | 974 x 574 x 140           | AT62TE          | 2CPX071590R9999 |                 |
| <b>Fyrir DIN-skinnubúnað, 150 mm bil á milli DIN-skinna</b> |                |                   |                           |                 |                 |                 |
| 1   | 3              | 36                | 674 x 324 x 140           | AT41TR3         | 2CPX071695R9999 |                 |
|   | 4              | 48                | 824 x 324 x 140           | AT51TR4         | 2CPX071698R9999 |                 |
|   | 5              | 60                | 974 x 324 x 140           | AT61TR5         | 2CPX071702R9999 |                 |
| 2   | 2              | 48                | 524 x 574 x 140           | AT32TR2         | 2CPX071694R9999 |                 |
|   | 3              | 72                | 674 x 574 x 140           | AT42TR3         | 2CPX071696R9999 |                 |
|   | 4              | 96                | 824 x 574 x 140           | AT52TR4         | 2CPX071699R9999 |                 |
|   | 5              | 120               | 974 x 574 x 140           | AT62TR5         | 2CPX071703R9999 |                 |
|   | 6              | 144               | 1124 x 574 x 140          | AT72TR6         | 2CPX071705R9999 |                 |
|   | 3 (2/1)        | 3                 | 108                       | 674 x 824 x 140 | AT43TR3         | 2CPX071697R9999 |
| 3 (2/1)   | 4              | 144               | 824 x 824 x 140           | AT53TR4         | 2CPX071700R9999 |                 |
|   | 5              | 180               | 974 x 824 x 140           | AT63TR5         | 2CPX071704R9999 |                 |
|   | 6              | 216               | 1124 x 824 x 140          | AT73TR6         | 2CPX071706R9999 |                 |
| 4 (2/2)   | 4              | 192               | 82 x 1074 x 140           | AT54TR4         | 2CPX071701R9999 |                 |

> Hlífar fyrir strenginntök (aukabúnaður),

# Innfelldar U-greinitöflur\*

## Með töflueiningum og stálhurð



U41

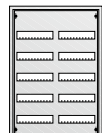

U52



U42/2



U53

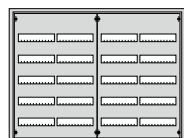

U54E



U41R3

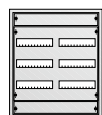

U42R3



U53R4

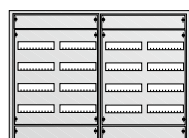

U54R4

| Eininga-<br>breidd  | Fjöldi<br>raða | Greini-<br>eining | Gatmál fyrir vegg |                  | Mál ramma       |                 | Gerð           | Pöntunarnúmer   | Verð            |
|---|----------------|-------------------|-------------------|------------------|-----------------|-----------------|----------------|-----------------|-----------------|
|   |                |                   | H x B x D í mm    | H x B x D í mm   | H x B x D í mm  | H x B x D í mm  |                |                 |                 |
| <b>Fyrir DIN-skinnubúnað, 125 mm bil á milli DIN-skinna</b> |                |                   |                   |                  |                 |                 |                |                 |                 |
| 1   | 4              | 48                | 684 x 310 x 120   | 684 x 310 x 120  | 694 x 354 x 27  | 694 x 354 x 27  | U41            | 2CPX030101R9999 |                 |
|   | 5              | 60                | 834 x 310 x 120   | 834 x 310 x 120  | 844 x 354 x 27  | 844 x 354 x 27  | U51            | 2CPX030104R9999 |                 |
|   | 6              | 72                | 984 x 310 x 120   | 984 x 310 x 120  | 994 x 354 x 27  | 994 x 354 x 27  | U61            | 2CPX030110R9999 |                 |
| 2   | 4              | 96                | 684 x 560 x 120   | 684 x 560 x 120  | 694 x 604 x 27  | 694 x 604 x 27  | U42            | 2CPX030102R9999 |                 |
|   | 5              | 120               | 834 x 560 x 120   | 834 x 560 x 120  | 844 x 604 x 27  | 844 x 604 x 27  | U52            | 2CPX030105R9999 |                 |
|   | 6              | 144               | 984 x 560 x 120   | 984 x 560 x 120  | 994 x 604 x 27  | 994 x 604 x 27  | U62            | 2CPX030111R9999 |                 |
|   | 7              | 168               | 1134 x 560 x 120  | 1134 x 560 x 120 | 1144 x 604 x 27 | 1144 x 604 x 27 | U72            | 2CPX030114R9999 |                 |
| 2 (1/1)   | 3              | 72                | 534 x 560 x 120   | 534 x 560 x 120  | 544 x 604 x 27  | 544 x 604 x 27  | U32            | 2CPX030100R9999 |                 |
|   | 4              | 96                | 684 x 560 x 120   | 684 x 560 x 120  | 694 x 604 x 27  | 694 x 604 x 27  | U42/2          | 2CPX030118R9999 |                 |
|   | 5              | 120               | 834 x 560 x 120   | 834 x 560 x 120  | 844 x 604 x 27  | 844 x 604 x 27  | U52/2          | 2CPX030119R9999 |                 |
| 3 (2/1)   | 4              | 144               | 684 x 810 x 120   | 684 x 810 x 120  | 694 x 854 x 27  | 694 x 854 x 27  | U43            | 2CPX030103R9999 |                 |
|   | 5              | 180               | 834 x 810 x 120   | 834 x 810 x 120  | 844 x 854 x 27  | 844 x 854 x 27  | U53            | 2CPX030107R9999 |                 |
|   | 6              | 216               | 984 x 810 x 120   | 984 x 810 x 120  | 994 x 854 x 27  | 994 x 854 x 27  | U63E           | 2CPX071787R9999 |                 |
| 4 (2/2)   | 5              | 240               | 834 x 1060 x 120  | 834 x 1060 x 120 | 844 x 1104 x 27 | 844 x 1104 x 27 | U54E           | 2CPX071784R9999 |                 |
| <b>Fyrir DIN-skinnubúnað, 150 mm bil á milli DIN-skinna</b> |                |                   |                   |                  |                 |                 |                |                 |                 |
| 1   | 3              | 36                | 684 x 310 x 120   | 684 x 310 x 120  | 694 x 354 x 27  | 694 x 354 x 27  | U41R3          | 2CPX071708R9999 |                 |
|   | 4              | 48                | 834 x 310 x 120   | 834 x 310 x 120  | 844 x 354 x 27  | 844 x 354 x 27  | U51R4          | 2CPX071711R9999 |                 |
|   | 5              | 60                | 984 x 310 x 120   | 984 x 310 x 120  | 994 x 354 x 27  | 994 x 354 x 27  | U61R5          | 2CPX071715R9999 |                 |
| 2   | 2              | 48                | 534 x 560 x 120   | 534 x 560 x 120  | 544 x 604 x 27  | 544 x 604 x 27  | U32R2          | 2CPX071707R9999 |                 |
|   | 3              | 72                | 684 x 560 x 120   | 684 x 560 x 120  | 694 x 604 x 27  | 694 x 604 x 27  | U42R3          | 2CPX071709R9999 |                 |
|   | 4              | 96                | 834 x 560 x 120   | 834 x 560 x 120  | 844 x 604 x 27  | 844 x 604 x 27  | U52R4          | 2CPX071712R9999 |                 |
|   | 5              | 120               | 984 x 560 x 120   | 984 x 560 x 120  | 994 x 604 x 27  | 994 x 604 x 27  | U62R5          | 2CPX071716R9999 |                 |
|   | 6              | 144               | 1134 x 560 x 120  | 1134 x 560 x 120 | 1144 x 604 x 27 | 1144 x 604 x 27 | U72R6          | 2CPX071718R9999 |                 |
|   | 3 (2/1)        | 3                 | 108               | 684 x 810 x 120  | 684 x 810 x 120 | 694 x 854 x 27  | 694 x 854 x 27 | U43R3           | 2CPX071710R9999 |
| 4 (2/2)   | 4              | 144               | 834 x 810 x 120   | 834 x 810 x 120  | 844 x 854 x 27  | 844 x 854 x 27  | U53R4          | 2CPX071713R9999 |                 |
|   | 5              | 180               | 984 x 810 x 120   | 984 x 810 x 120  | 994 x 854 x 27  | 994 x 854 x 27  | U63R5          | 2CPX071717R9999 |                 |
|   | 6              | 216               | 1134 x 810 x 120  | 1134 x 810 x 120 | 1144 x 854 x 27 | 1144 x 854 x 27 | U73R6          | 2CPX071719R9999 |                 |
|   | 4              | 192               | 834 x 1060 x 120  | 834 x 1060 x 120 | 844 x 1104 x 27 | 844 x 1104 x 27 | U54R4          | 2CPX071714R9999 |                 |

\* Innfelldar og til festingar í holvegg. Með ZKV200P4-setti fyrir holveggi.

# Innfelldar U-greinitöflur\*

## Með töflueiningum og stálhurð

2



U52K

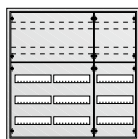

U53K

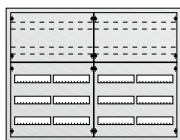

U54K

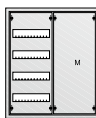

U42M

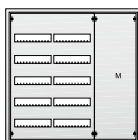

U53M



U51EP



U32EP



U42EP



U52EP

| Eininga-<br>breidd.  | Fjöldi<br>raða | Greini-<br>eining | Gatmál fyrir vegg | Mál ramma       | Gerð  | Pöntunarnúmer   | Verð |
|--|----------------|-------------------|-------------------|-----------------|-------|-----------------|------|
|  |                |                   | H x B x D í mm    | H x B x D í mm  |       |                 |      |
| <b>Fyrir DIN-skinnubúnað og raðtengi, 125 mm bil á milli DIN-skinna</b>    |                |                   |                   |                 |       |                 |      |
| 2  | 5              | 120               | 834 x 560 x 120   | 844 x 604 x 27  | U52K  | 2CPX030106R9999 |      |
|  | 6              | 144               | 984 x 560 x 120   | 994 x 604 x 27  | U62K  | 2CPX030112R9999 |      |
|  | 7              | 168               | 1134 x 560 x 120  | 1144 x 604 x 27 | U72K  | 2CPX030115R9999 |      |
| 3 (2/1)  | 5              | 180               | 834 x 810 x 120   | 844 x 854 x 27  | U53K  | 2CPX030108R9999 |      |
|  | 6              | 216               | 984 x 810 x 120   | 994 x 854 x 27  | U63K  | 2CPX030113R9999 |      |
|  | 7              | 252               | 1134 x 810 x 120  | 1144 x 854 x 27 | U73K  | 2CPX030116R9999 |      |
| 4 (2/2)  | 5              | 240               | 834 x 1060 x 120  | 844 x 1104 x 27 | U54K  | 2CPX030109R9999 |      |
|  | 6              | 288               | 984 x 1060 x 120  | 994 x 1104 x 27 | U64K  | 2CPX030117R9999 |      |
| <b>Fyrir DIN-skinnubúnað og tækjaplötur, 125 mm bil á milli DIN-skinna</b> |                |                   |                   |                 |       |                 |      |
| 2 (1/1)  | 4              | 96                | 684 x 560 x 120   | 694 x 604 x 27  | U42M  | 2CPX030146R9999 |      |
| 3 (2/1)  | 5              | 180               | 834 x 810 x 120   | 844 x 854 x 27  | U53M  | 2CPX030147R9999 |      |
| 1  | 5              | 60                | 834 x 310 x 120   | 844 x 354 x 27  | U51EP | 2CPX071564R9999 |      |
| 2 (1/1)  | 3              | 72                | 534 x 560 x 120   | 544 x 604 x 27  | U32EP | 2CPX071560R9999 |      |
| 2 (1/1)  | 4              | 96                | 684 x 560 x 120   | 694 x 604 x 27  | U42EP | 2CPX071561R9999 |      |
| 2 (1/1)  | 5              | 120               | 834 x 560 x 120   | 844 x 604 x 27  | U52EP | 2CPX071562R9999 |      |

\* Innfelldar og til festingar í holvegg. Með ZKV200P4-setti fyrir holvaggi.

# Innfelldar U-greinitöflur\*

## Með töflueiningum og glærri hurð



U41TE

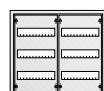

U32TE

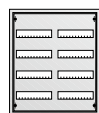

U42TE



U41TR3



U42TR3



AT53TR4



U54TR4

| Eininga-<br>breidd.   | Fjöldi<br>raða | Greini-<br>eining | Gatmál fyrir vegg | Mál ramma        | Gerð            | Pöntunarnúmer   | Verð            |
|---|----------------|-------------------|-------------------|------------------|-----------------|-----------------|-----------------|
|   |                |                   | H x B x D í mm    | H x B x D í mm   |                 |                 |                 |
| <b>Fyrir DIN-skinnubúnað, 125 mm bil á milli DIN-skinna</b> |                |                   |                   |                  |                 |                 |                 |
| 1   | 4              | 48                | 684 x 310 x 120   | 694 x 354 x 27   | U41TE           | 2CPX071592R9999 |                 |
|   | 5              | 60                | 834 x 310 x 120   | 844 x 354 x 27   | U51TE           | 2CPX071594R9999 |                 |
|   | 6              | 72                | 984 x 310 x 120   | 994 x 354 x 27   | U61TE           | 2CPX071596R9999 |                 |
| 2 (1/1)   | 3              | 72                | 534 x 560 x 120   | 544 x 604 x 27   | U32TE           | 2CPX071591R9999 |                 |
| 2   | 4              | 96                | 684 x 560 x 120   | 694 x 604 x 27   | U42TE           | 2CPX071593R9999 |                 |
|   | 5              | 120               | 834 x 560 x 120   | 844 x 604 x 27   | U52TE           | 2CPX071595R9999 |                 |
|   | 6              | 144               | 984 x 560 x 120   | 994 x 604 x 27   | U62TE           | 2CPX071597R9999 |                 |
| <b>Fyrir DIN-skinnubúnað, 150 mm bil á milli DIN-skinna</b> |                |                   |                   |                  |                 |                 |                 |
| 1   | 3              | 36                | 684 x 310 x 120   | 694 x 354 x 27   | U41TR3          | 2CPX071722R9999 |                 |
|   | 4              | 48                | 834 x 310 x 120   | 844 x 354 x 27   | U51TR4          | 2CPX071725R9999 |                 |
|   | 5              | 60                | 984 x 310 x 120   | 994 x 354 x 27   | U61TR5          | 2CPX071729R9999 |                 |
| 2   | 2              | 48                | 534 x 560 x 120   | 544 x 604 x 27   | U32TR2          | 2CPX071721R9999 |                 |
|   | 3              | 72                | 684 x 560 x 120   | 694 x 604 x 27   | U42TR3          | 2CPX071723R9999 |                 |
|   | 4              | 96                | 834 x 560 x 120   | 844 x 604 x 27   | U52TR4          | 2CPX071726R9999 |                 |
|   | 5              | 120               | 984 x 560 x 120   | 994 x 604 x 27   | U62TR5          | 2CPX071730R9999 |                 |
|   | 6              | 144               | 1134 x 560 x 120  | 1144 x 604 x 27  | U72TR6          | 2CPX071733R9999 |                 |
|   | 3 (2/1)        | 3                 | 108               | 684 x 810 x 120  | 694 x 854 x 27  | U43TR3          | 2CPX071724R9999 |
| 3 (2/1)   | 4              | 144               | 834 x 810 x 120   | 844 x 854 x 27   | U53TR4          | 2CPX071727R9999 |                 |
|   | 5              | 180               | 984 x 810 x 120   | 994 x 854 x 27   | U63TR5          | 2CPX071731R9999 |                 |
|   | 6              | 216               | 1134 x 810 x 120  | 1144 x 854 x 27  | U73TR6          | 2CPX071734R9999 |                 |
|   | 4 (2/2)        | 4                 | 192               | 834 x 1060 x 120 | 844 x 1104 x 27 | U54TR4          | 2CPX071728R9999 |

\* Innfelldar og til festingar í holvegg. Með ZKV200P4-setti fyrir holveggi.

# Töflueiningar fyrir smáspennutöflur

## Fyrir AL- og UL-greinitöflur – tóma skápa

2



### Tæknilýsing

Fyrir skápa í AL- og UL-línunum

Töflueiningar fyrir smáspennutöflur með tækjaplötu úr götuðu stáli án hlífar

Með uppsettri DIN-skinnu

Vírahöldur fylgja með

Fljótlegt að setja upp tæki, ekki þarf að bora

Hlíðarflokkur fer eftir gerð og uppsetningu búnaðar





# Töflueiningar fyrir smáspennutöflur

## Fyrir AL- og UL-greinitöflur – tóma skápa



1MM0A



ZE225



ZX29



ED44P10



ED57P10



ZX287P10

| Vara   | Stk. | Gerð     | Pöntunarnúmer   | Verð |
|--|------|----------|-----------------|------|
| <b>Töflueiningar fyrir smáspennutöflu með tækjaplötu úr götuðu stáli</b> |      |          |                 |      |
| Heildarhæð 3 ein.  | 1    | 1MM00A   | 2CPX030982R9999 |      |
| Heildarhæð 4 ein.  | 1    | 1MM0A    | 2CPX030987R9999 |      |
| Heildarhæð 5 ein.  | 1    | 1MM1A    | 2CPX030988R9999 |      |
| Heildarhæð 6 ein.  | 1    | 1MM2A    | 2CPX030989R9999 |      |
| <b>Tvöfaldur tengill fyrir Euro-kló</b>                                  |      |          |                 |      |
|  | 1    | ZE225    | 2CPX061177R9999 |      |
| <b>Krossskinna</b>   |      |          |                 |      |
| Fyrir tvöfaldan tengil (ZE225)   | 1    | ZX29     | 2CPX061178R9999 |      |
| <b>Virahalda</b>   |      |          |                 |      |
| 28,5 mm  | 10   | ED44P10  | 2CPX062335R9999 |      |
| <b>Breytistykki</b>  |      |          |                 |      |
| Til að setja ED44P10-virahöldur upp á tækjaplötu úr götuðu stáli         | 10   | ED57P10  | 2CPX061179R9999 |      |
| <b>Skrúfur</b>   |      |          |                 |      |
| M4 x 14, sjálfsnittandi, fyrir tækjaplötu úr götuðu stáli                | 10   | ZX287P10 | 2CPX061180R9999 |      |

# N/PE-stungutengi

## Stöðluð og þægileg

### Snyrtileg og sveigjanleg uppsetning

N/PE-stungutengin létta þér lífið: Þú þarft aðeins að velja rétt raðtengi og stinga þeim í samband!

N/PE-stungutengin eru einstaklega sveigjanleg með tilliti til stækkunarmöguleika og bjóða upp á framúrskarandi öruggar og skilvirkar tengingar.

### Kostirnir

- Sveigjanlegt tengiklemmukerfi fyrir margar N-greinar:
  - Skrúfaðar tengingar: 2,5 til 25 mm<sup>2</sup> með stífum leiðara;
  - allt að 25 mm<sup>2</sup> með sveigjanlegum leiðara með hulsu;
  - klemmur með fjöður: 1,5 til 4 mm<sup>2</sup> með stífum leiðara; 2,5 mm<sup>2</sup> með sveigjanlegum leiðara með hulsu
- Hentar mjög vel þegar notast er við fleiri en einn lekastraumsrofa
- Auðvelt að stækka með tengibrúm
- Nákvæm úthlutun raðtengja (með skýrum litamerkingum: N = blá, PE = gulgræn)
- Auðvelt er að merkja tengin (DIN VDE 0603, 1. hluti) með forprentuðum, sjálflímandi númerastrímlum
- Fjölbreyttir notkunarmöguleikar: Má nota í greinitöflum í UK500- og A300-línunni, í öllum litlum greinitöflum og í öllum mæla-, vegg- og gólfskápum.

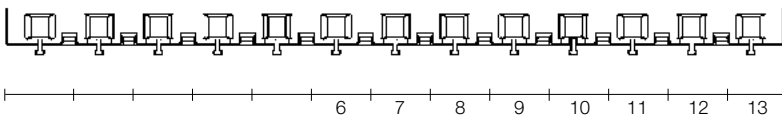
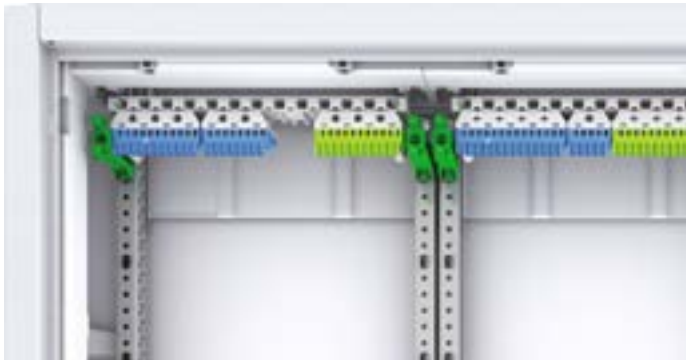

### ZK11-skinnuhalda

Einingar

| N/PE-raðtengi | N-stungutengi | Skrúfuð tenging        | Fjaðurklemma                 | PE-stungutengi | Skrúfuð tenging        | Fjaðurklemma                 |
|---------------|---------------|------------------------|------------------------------|----------------|------------------------|------------------------------|
|               | ZK50B         | 0 x 25 mm <sup>2</sup> | 5 x 1,5 - 4 mm <sup>2</sup>  | -              | -                      | -                            |
|               | ZK51B         | 1 x 25 mm <sup>2</sup> | 5 x 1,5 - 4 mm <sup>2</sup>  | ZK51G          | 1 x 25 mm <sup>2</sup> | 5 x 1,5 - 4 mm <sup>2</sup>  |
|               | ZK82B         | 2 x 25 mm <sup>2</sup> | 8 x 1,5 - 4 mm <sup>2</sup>  | ZK82G          | 2 x 25 mm <sup>2</sup> | 8 x 1,5 - 4 mm <sup>2</sup>  |
|               | ZK113B        | 3 x 25 mm <sup>2</sup> | 11 x 1,5 - 4 mm <sup>2</sup> | ZK113G         | 3 x 25 mm <sup>2</sup> | 11 x 1,5 - 4 mm <sup>2</sup> |
|               | ZK144B        | 4 x 25 mm <sup>2</sup> | 14 x 1,5 - 4 mm <sup>2</sup> | ZK144G         | 4 x 25 mm <sup>2</sup> | 14 x 1,5 - 4 mm <sup>2</sup> |
|               | ZK175B        | 5 x 25 mm <sup>2</sup> | 17 x 1,5 - 4 mm <sup>2</sup> | ZK175G         | 5 x 25 mm <sup>2</sup> | 17 x 1,5 - 4 mm <sup>2</sup> |
|               | ZK206B        | 6 x 25 mm <sup>2</sup> | 20 x 1,5 - 4 mm <sup>2</sup> | ZK206G         | 6 x 25 mm <sup>2</sup> | 20 x 1,5 - 4 mm <sup>2</sup> |
|               | ZK50BT        | 0 x 25 mm <sup>2</sup> | 5 x 1,5 - 4 mm <sup>2</sup>  | -              | -                      | -                            |

# N/PE-stungutengi Aukabúnaður



ZK113B



ZK50BT



ZK113G



ZK10P10



ZK13



ZK15

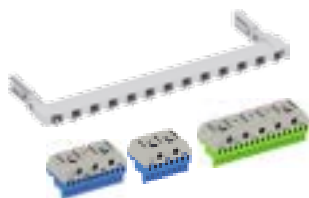

ZK220

| Vara   | Fjöldi tengja<br>1,5 - 4 mm <sup>2</sup> | Fjöldi tengja<br>2,5 - 25 mm <sup>2</sup> | Utanmál<br>H x B x D<br>í mm | Stk.   | Gerð    | Pöntunarnúmer   | Verð |
|--|--|---|------------------------------|--------|---------|-----------------|------|
| <b>N-stungutengi</b><br>fyrir skinnuhöldur   | 5  | 0   | 23 x 32 x 21                 | 1      | ZK50B   | 2CPX062750R9999 |      |
|  | 5  | 1   | 32 x 32 x 31                 | 1      | ZK51B   | 2CPX062751R9999 |      |
|  | 8  | 2   | 32 x 49 x 31                 | 1      | ZK82B   | 2CPX062752R9999 |      |
|  | 11                                       | 3   | 32 x 65 x 31                 | 1      | ZK113B  | 2CPX062753R9999 |      |
|  | 14                                       | 4   | 32 x 82 x 31                 | 1      | ZK144B  | 2CPX062754R9999 |      |
|  | 17                                       | 5   | 32 x 98 x 31                 | 1      | ZK175B  | 2CPX062755R9999 |      |
|  | 20                                       | 6   | 32 x 115 x 31                | 1      | ZK206B  | 2CPX062756R9999 |      |
| <b>N-stungutengi með<br/>ZK15-breytistykki</b><br>Til að festa á DIN-skinnu  | 5  | 0   | 28 x 39 x 25                 | 1      | ZK50BT  | 2CPX062745R9999 |      |
| <b>PE-stungutengi</b><br>fyrir skinnuhöldur  | 5  | 1   | 32 x 32 x 31                 | 1      | ZK51G   | 2CPX062757R9999 |      |
|  | 8  | 2   | 32 x 49 x 31                 | 1      | ZK82G   | 2CPX062758R9999 |      |
|  | 11                                       | 3   | 32 x 65 x 31                 | 1      | ZK113G  | 2CPX062759R9999 |      |
|  | 14                                       | 4   | 32 x 82 x 31                 | 1      | ZK144G  | 2CPX062760R9999 |      |
|  | 17                                       | 5   | 32 x 98 x 31                 | 1      | ZK175G  | 2CPX062761R9999 |      |
|  | 20                                       | 6   | 32 x 115 x 31                | 1      | ZK206G  | 2CPX062762R9999 |      |
| <b>Tengibrýr</b><br>fyrir stungutengi  |  |   |                              | 10     | ZK10P10 | 2CPX062763R9999 |      |
| <b>Skinnuhalda</b><br>Fyrir AT-/U-greinitöflur<br>Nýtileg breidd fyrir stungutengi 214 mm  |  |   |                              | 1      | ZK13    | 2CPX064982R9999 |      |
| <b>Breytistykki fyrir ZK50B</b><br>ZK50B N-stungutengi er sett í breytistykkið ZK15<br>og er þá hægt að festa ZK50BT á DIN-skinnuna  |  |   |                              | 1      | ZK15    | 2CPX064984R9999 |      |
| <b>N/PE-stungutengjasett fyrir greinitöflur</b><br>Ásamt skinnuhöldu ZK13<br>og stungutengjum:<br>ZK113B: N 3 x 25 + 11 x 4 mm <sup>2</sup><br>ZK82B: N 2 x 25 + 8 x 4 mm <sup>2</sup><br>ZK175G: PE 5 x 25 + 17 x 4 mm <sup>2</sup> |  |   |                              | 1 sett | ZK220   | 2CPX063132R9999 |      |

# Greinitöflur Aukabúnaður

2



ZB113



ZB111



ZX456



ZX440



ZH800



ZH220



ZH130



ZH132



ZH134



ZH137

| Vara  | Stk. | Gerð  | Pöntunarnúmer   | Verð |
|---|------|-------|-----------------|------|
| Venjuleg læsing   | 1    | ZB113 | 2CPX038478R9999 |      |
| <b>Fylgir með</b>   |      |       |                 |      |
| <b>Læsing með lás</b>   | 1    | ZB111 | 2CPX038479R9999 |      |
| Með 2 lyklum  |      |       |                 |      |
| <b>Stangalæsing</b>   |      |       |                 |      |
| Notuð með venjulegri ZB113-læsingu* (jarðtengingarhluta)<br>eða ZB111-læsingu með lási              |      |       |                 |      |
| Heildarhæð 4 ein.   | 1    | ZX456 | 2CPX039586R9999 |      |
| Heildarhæð 5 ein.   | 1    | ZX457 | 2CPX039587R9999 |      |
| Heildarhæð 6 ein.   | 1    | ZX458 | 2CPX039588R9999 |      |
| Heildarhæð 7 ein.   | 1    | ZX459 | 2CPX039589R9999 |      |
| <b>Stangalæsing</b>   |      |       |                 |      |
| Notuð með ZH203, ZH220, ZH221, ZH222, ZH227, ZH228  |      |       |                 |      |
| Heildarhæð 4 ein.   | 1    | ZX440 | 2CPX039570R9999 |      |
| Heildarhæð 5 ein.   | 1    | ZX441 | 2CPX039571R9999 |      |
| Heildarhæð 6 ein.   | 1    | ZX442 | 2CPX039572R9999 |      |
| Heildarhæð 7 ein.   | 1    | ZX443 | 2CPX039573R9999 |      |
| <b>Uppsetningarsett*</b>  | 1    | ZH800 | 2CPX038544R9999 |      |
| fyrir mismunandi læsingarkerfi<br>sem notuð eru með ZH220/ZH221/ZH222                               |      |       |                 |      |
| <b>Læsingarplata</b>  |      |       |                 |      |
| Tvískeggja pinni, 3 mm í staðalútfærslu og 5 mm<br>(panta verður ZH800 sérstaklega)                 | 1    | ZH220 | 2CPX045700R9999 |      |
| Fyrir þríhyrnda eða ferhyrnda pinna og fyrir Daimler-Benz-tengi<br>(panta verður ZH800 sérstaklega) | 1    | ZH221 | 2CPX045701R9999 |      |
| Fyrir sneril eða sveif (panta verður ZH800 sérstaklega)   | 1    | ZH222 | 2CPX045702R9999 |      |
| <b>Pinni</b>  |      |       |                 |      |
| Tvískeggja 3 mm   | 1    | ZH130 | 2CPX060490R9999 |      |
| Tvískeggja 5 mm   | 1    | ZH131 | 2CPX060491R9999 |      |
| Þríhyrndur 7 mm   | 1    | ZH132 | 2CPX060492R9999 |      |
| Þríhyrndur 8 mm   | 1    | ZH133 | 2CPX060493R9999 |      |
| Ferhyrndur 6 mm   | 1    | ZH134 | 2CPX060494R9999 |      |
| Ferhyrndur 7 mm   | 1    | ZH135 | 2CPX060495R9999 |      |
| Ferhyrndur 8 mm   | 1    | ZH136 | 2CPX060496R9999 |      |
| Daimler-Benz-tengi  | 1    | ZH137 | 2CPX060497R9999 |      |

\*Skilja skal eftir að minnsta kosti tvær einingar fyrir DIN-skinnubúnað fyrir aftan læsinguna

# Greinitöflur Aukabúnaður



ZH157



ZH91



ZH138



ZH139



ZH140



ZH141



ZH228



ZH227



ZH203



ZH142

| Vara  | Stk. | Gerð  | Pöntunarnúmer   | Verð |
|---|------|-------|-----------------|------|
| <b>Lyklar</b>   |      |       |                 |      |
| Þríhyrndur 7 mm   | 1    | ZH157 | 2CPX060657R9999 |      |
| Þríhyrndur 8 mm   | 1    | ZH158 | 2CPX060658R9999 |      |
| Tviskeggja 3 mm   | 1    | ZH160 | 2CPX060660R9999 |      |
| Tviskeggja 5 mm   | 1    | ZH161 | 2CPX060661R9999 |      |
| Ferhyrndur 6 mm   | 1    | ZH162 | 2CPX060662R9999 |      |
| Ferhyrndur 7 mm   | 1    | ZH163 | 2CPX060663R9999 |      |
| Ferhyrndur 8 mm   | 1    | ZH164 | 2CPX060664R9999 |      |
| Daimler-Benz-tengi  | 1    | ZH165 | 2CPX060665R9999 |      |
| <b>Krosslykill</b>  |      |       |                 |      |
| Tviskeggja 3 og 5 mm  | 1    | ZH91  | 2CPX066091R9999 |      |
| Þríhyrndur 8 mm   |      |       |                 |      |
| Ferhyrndur 6 og 8 mm  |      |       |                 |      |
| <b>Snerill*</b>   |      |       |                 |      |
| Án láss   | 1    | ZH138 | 2CPX060498R9999 |      |
| Með lás   | 1    | ZH139 | 2CPX060499R9999 |      |
| <b>Sveif*</b>   |      |       |                 |      |
| Án láss   | 1    | ZH140 | 2CPX060500R9999 |      |
| Með lás   | 1    | ZH141 | 2CPX060501R9999 |      |
| <b>Snúningshandfang með tappa sem hægt er að innsigla*</b>          |      |       |                 |      |
| Fyrir 40 mm einhlíða prófilslíndra (30/10)                          | 1    | ZH228 | 2CPX045709R9999 |      |
| <b>Snúningshandfang með tappa sem hægt er að innsigla*</b>          |      |       |                 |      |
| Með „Berlin“ lás, þar sem sami lykill gengur að fleiri en einum lás | 1    | ZH227 | 2CPX045708R9999 |      |
| <b>Snúningshandfang með tappa sem hægt er að innsigla*</b>          |      |       |                 |      |
| Með læsingu E0 12   | 1    | ZH203 | 2CPX045707R9999 |      |
| <b>Blindtappi</b>   |      |       |                 |      |
| Notaður í stað einhlíða prófilslíndra fyrir ZH228-snúningshandfang  | 1    | ZH142 | 2CPX060502R9999 |      |

\*Skilja skal eftir að minnsta kosti tvær einingar fyrir DIN-skinnubúnað fyrir aftan læsinguna

# Greinitöflur Aukabúnaður

2



ZKV200P4



ZE11



ZE12



ZB43



ZX69K



ZA1P5



ZA6



ZA5



ZA53



ZX139LR

| Vara  | Stk.    | Gerð            | Pöntunarnúmer                      | Verð |
|---|---------|-----------------|------------------------------------|------|
| <b>Festisett fyrir holveggi</b><br>Til að festa innfeldar greinitöflur í holveggi<br>Veggjabykk: lágm. 14 mm, hárm. 58 mm | 1       | ZKV200P4        | 2CPX062446R9999                    |      |
| <b>Jarðtengisett fyrir áfelldar greinitöflur</b><br>Til að breyta í hlífðarflokk 1  | 1       | ZE11            | 2CPX038143R9999                    |      |
| <b>Jarðtengisett fyrir innfeldar greinitöflur</b><br>Til að breyta í hlífðarflokk 1                                       | 1       | ZE12            | 2CPX038144R9999                    |      |
| <b>Flangs með mjúkum strenginntökum</b><br>Til að setja streng inn neðan frá  | 1       | ZB43            | 2CPX038183R9999                    |      |
| <b>Lóðréttir skilveggir</b><br>Settir milli töflueininga, ekki með ljósbogaviðnámi  |         |                 |                                    |      |
| Heildarhæð 3 ein.   | 1       | ZX69K           | 2CPX039332R9999                    |      |
| Heildarhæð 4 ein.   | 1       | ZX70K           | 2CPX039333R9999                    |      |
| Heildarhæð 5 ein.   | 1       | ZX71K           | 2CPX039334R9999                    |      |
| Heildarhæð 6 ein.   | 1       | ZX72K           | 2CPX039335R9999                    |      |
| Heildarhæð 7 ein.   | 1       | ZX73K           | 2CPX039336R9999                    |      |
| <b>Blindlok</b><br>Litur RAL 7035<br>Fyrir 12 greinieiningar, hægt að brjóta af   | 5<br>50 | ZA1P5<br>ZA1P50 | 2CPX062384R9999<br>2CPX062378R9999 |      |
| <b>Skjalavasi DIN A4</b><br>Sjálfímandi og gagnsær  | 1<br>10 | ZA6<br>ZA6P10   | 2CPX038227R9999<br>2CPX062380R9999 |      |
| Sjálfímandi og gagnsær<br>með styrktri bakhlíð  | 10      | ZA61P10         | 2CPX062375R9999                    |      |
| <b>Skjalavasi DIN A4</b><br>Sjálfímandi   | 1<br>10 | ZA13<br>ZA13P10 | 2CPX038233R9999<br>2CPX062381R9999 |      |
| <b>Skjalavasi DIN A5</b><br>Sjálfímandi   | 1<br>10 | ZA5<br>ZA5P10   | 2CPX038228R9999<br>2CPX062382R9999 |      |
| <b>Skjalahalda</b>  | 1       | ZA53            | 2CPX071103R9999                    |      |
| <b>Löm (úr plasti)</b>  | 2       | ZX139LR         | 2CPX039139R9999                    |      |

# Greinitöflur Aukabúnaður



ZX464



ZX371



ZK90P2



ZX21



ZB32P20



ED137P4



ED50P12



ZKV201

| Vara   | Stk.    | Gerð                | Pöntunarnúmer                      | Verð |
|--|---------|---------------------|------------------------------------|------|
| <b>Loka á tvöfaldar hurðir</b><br>Fyrir skápa með þremur eða fleiri töflueiningabreiddum                                     | 1       | ZX464               | 2CPX039596R9999                    |      |
| <b>DIN-skinna fyrir raðtengi</b><br>35 x 7,5 mm<br>Til að fella inn í vegg með ZX372P2-festingu og ZK90P2-einangrara         |         |                     |                                    |      |
| 1 töflueiningarbreidd  | 1       | ZX371               | 2CPX068076R9999                    |      |
| 2 töflueiningarbreiddir  | 1       | ZX389               | 2CPX068190R9999                    |      |
| <b>Einangrari fyrir DIN-skinnur</b><br>35 x 7,5 mm með festingum   | 2       | ZK90P2              | 2CPX062426R9999                    |      |
| <b>DIN-skinna</b><br>35 x 7,5 mm   |         |                     |                                    |      |
| 1 töflueiningarbreidd  | 1       | ZX21                | 2CPX039021R9999                    |      |
| 2 töflueiningarbreiddir  | 1       | ZX22                | 2CPX039022R9999                    |      |
| <b>Festiskrúfur fyrir DIN-skinnur</b>  |         |                     |                                    |      |
| Torx T25 –   | 20      | ZB32P20             | 2CPX062651R9999                    |      |
| Torx T25 –   | 500     | ZB32P500            | 2CPX062652R9999                    |      |
| <b>Halda fyrir hlíf, 45 mm há</b><br>Til að festa á EDF-prófil<br>Aðeins má nota þessar höldur fyrir 35 x 7,5 mm DIN-skinnur | 4<br>40 | ED137P4<br>ED137P40 | 2CPX062600R9999<br>2CPX062601R9999 |      |
| <b>Innsiglistappi</b><br>Til að loka töflueiningum   | 12      | ED50P12             | 2CPX062337R9999                    |      |
| <b>Merkingakerfi</b><br>Sjáflímandi, fyrir AT- og U-greinitöflur   | 1       | ZKV201              | 2CPX038148R9999                    |      |

# Greinitöflur Aukabúnaður

2



ZK300



ZX518



ZX400



ZB19



ZA122



ZA20



ZA120

| Vara  | Stk. | Gerð     | Pöntunarnúmer   | Verð |
|---|------|----------|-----------------|------|
| <b>Safnskinnkerfi fyrir N/PE</b>                            |      |          |                 |      |
| Eir, 12 x 5 mm, hámarkstenging 95 mm <sup>2</sup>           |      |          |                 |      |
| 1 töflueiningarbreidd                                       | 1    | ZK300    | 2CPX038551R9999 |      |
| 2 töflueiningarbreiddir                                     | 1    | ZK301    | 2CPX038552R9999 |      |
| <b>N/PE-safnskinnuhalda</b>                                 |      |          |                 |      |
| Fyrir safnskinnur úr eir, 12 x 5 mm, 20 x 5 mm, 30 x 5 mm   | 1    | ZX518    | 2CPX067805R9999 |      |
|   | 10   | ZX518P10 | 2CPX062551R9999 |      |
| <b>Safnskinnur úr kopar</b>                                 |      |          |                 |      |
| 12 x 5 mm = 250 A   |      |          |                 |      |
| Lengd 1 m   |      | ZX400    | 2CPX061400R9999 |      |
| Lengd 2 m   |      | ZX401    | 2CPX061401R9999 |      |
| Lengd 3 m   |      | ZX402    | 2CPX061402R9999 |      |
| Lengd 4 m   |      | ZX350    | 2CPX061350R9999 |      |
| <b>Hlífðarprófill</b>                                       |      |          |                 |      |
| Fyrir safnskinnur úr kopar, 12 x 5 og 12 x 10 mm, lengd 1 m |      | ZB19     | 2CPX038187R9999 |      |
| Smellt á safnskinnur  |      |          |                 |      |
| <b>Hreinsiefni</b>  |      |          |                 |      |
| Fyrir hlífur á töflueiningum                                | 1    | ZA122    | 2CPX038293R9999 |      |
| Úðafaska, 500 ml  |      |          |                 |      |
| <b>Úðabrúsi</b>   |      |          |                 |      |
| Litur RAL 9016, 150 ml                                      | 1    | ZA20     | 2CPX038229R9999 |      |
| <b>Lakkpenni</b>  |      |          |                 |      |
| Litur RAL 9016, 12 ml                                       | 1    | ZA120    | 2CPX039043R9999 |      |



# Greinitöflur

## Tæknilegar upplýsingar

- Skápurinn er úr 1 mm þykku duftúðuðu stáli (RAL 9016). Sérstök lögun skápsins gerir hann einstaklega sterkbyggðan. Hann má auðveldlega festa á vegg.
- Plastprófill í skápnum sér fyrir hlífðareinangrun.
- Til að auka við hlífðareinangrunina er einnig sett bakhlíð úr plasti í skápin.
- Sérstök lögun hurðarinnar hjá lömum og samskeytum gerir hana einstaklega stöðuga.
- Hægt er að breyta stillingu hurðarinnar með lömum.
- Venjuleg útfærsla lássins er bæði með nýju útliti og býður upp á örugga læsingu.
- Flangs með mjúkum strenginntökum er sett í opin að ofanverðu í verksmiðju.
- Höldur fyrir hverja töflueiningu fyrir sig gefa gott pláss fyrir tengingar í skápnum.
- Skápurinn er með forgötuðum úrtökum til að taka strengi inn að aftan.

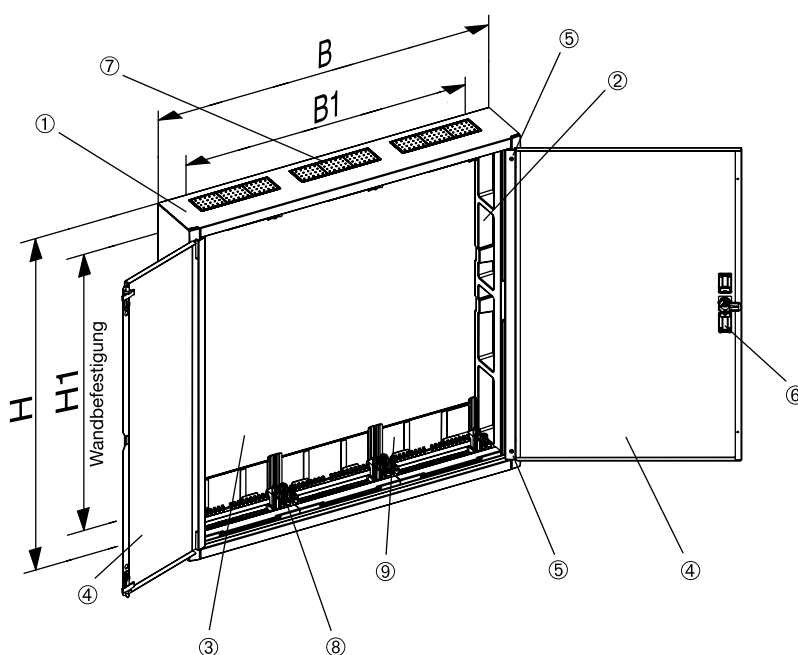

| Gerð   | H    | B    | H1  | B1  |
|--|------|------|-----|-----|
| AT22E, AL22  | 374  | 574  | 235 | 417 |
| AT31, AL31   | 524  | 324  | 385 | 167 |
| AT32, AT32TE, AT32R2, AT32TR2, AL32                | 524  | 574  | 385 | 417 |
| AT41, AT41TE, AT41R3, AT41TR3, AL41                | 674  | 324  | 535 | 167 |
| AT42, AT42TE, AT42M, AT42/2, AT42R3, AT42TR3, AL42 | 674  | 574  | 535 | 417 |
| AT43, AT43R3, AT43TR3, AL43                        | 674  | 824  | 535 | 667 |
| AT51, AT51TE, AT51R4, AT51TR4, AL51                | 824  | 324  | 685 | 167 |
| AT52, AT52TE, AT52K, AT52/2, AT52R4, AT52TR4, AL52 | 824  | 574  | 685 | 417 |
| AT53, AT53M, AT53K, AT53R4, AT53TR4, AL53          | 824  | 824  | 685 | 667 |
| AT54K, AK54E, AT54R4, AL54                         | 824  | 1074 | 685 | 917 |
| AT61, AT61TE, AT61R5, AT61TR5, AL61                | 974  | 324  | 835 | 167 |
| AT62, AT62TE, AT62K, AT62R5, AT62TR5, AL62         | 974  | 574  | 835 | 417 |
| AT63E, AT63K, AT63R5, AT63TR5, AL63                | 974  | 824  | 835 | 667 |
| AT64K, AL64  | 974  | 1074 | 835 | 917 |
| AT72, AT72K, AT72R6, AT72TR6, AL72                 | 1124 | 574  | 985 | 417 |
| AT73K, AT73R6, AT73TR6, AL73                       | 1124 | 824  | 985 | 667 |

Mál í mm

# Greinitöflur

## Tæknilegar upplýsingar

2

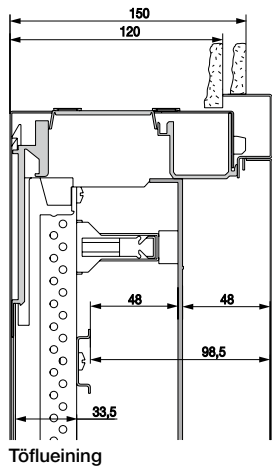

Töflueining

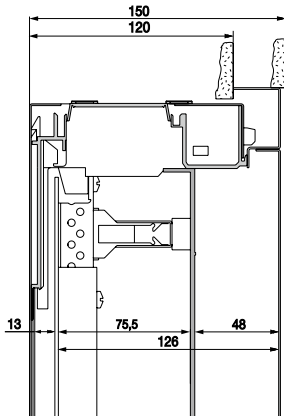

Tækjaplata

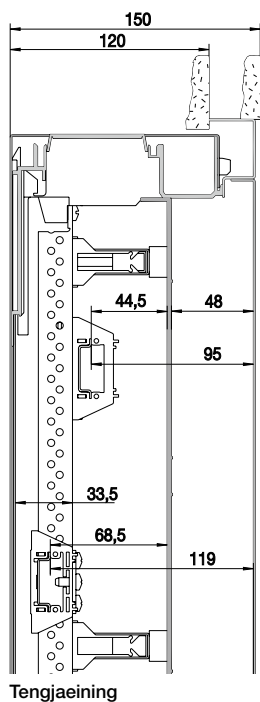

Tengjaeining

### Innfeldlar með hurð, U

| Gerð   | Þyngd í kg | Afttap í W $\Delta t_{i,e} 20K$ |
|--------|------------|---------------------------------|
| U32    | 13,50      | 33,10                           |
| U32R2  | 13,00      | 33,10                           |
| U32TE  | 12,50      | 33,10                           |
| U32TR2 | 11,00      | 33,10                           |
| U41    | 10,50      | 24,30                           |
| U41R3  | 10,50      | 24,30                           |
| U41TE  | 9,00       | 24,30                           |
| U41TR3 | 9,50       | 24,30                           |
| U42    | 15,50      | 40,10                           |
| U42/2  | 16,50      | 40,10                           |
| U42D   | 16,50      | 40,10                           |
| U42FPT | 17,00      | 40,10                           |
| U42M   | 18,50      | 40,10                           |
| U42R3  | 16,00      | 40,10                           |
| U42TE  | 14,00      | 40,10                           |
| U42TR3 | 14,00      | 40,10                           |
| U43    | 22,50      | 57,40                           |
| U43R3  | 23,00      | 57,40                           |
| U43TR3 | 19,50      | 57,40                           |
| U51    | 12,50      | 28,40                           |
| U51R4  | 12,00      | 28,40                           |
| U51TE  | 12,00      | 28,40                           |
| U51TR4 | 10,50      | 28,40                           |
| U52    | 18,50      | 46,30                           |
| U52/2  | 19,00      | 46,30                           |
| U52K   | 18,50      | 46,30                           |
| U52R4  | 18,00      | 46,30                           |
| U52TE  | 16,00      | 46,30                           |
| U52TR4 | 16,00      | 46,30                           |
| U53    | 26,50      | 65,60                           |
| U53K   | 26,00      | 65,60                           |
| U53M   | 29,00      | 65,60                           |
| U53R4  | 26,50      | 65,60                           |
| U53TR4 | 22,00      | 65,60                           |
| U54E   | 33,00      | 61,80                           |
| U54K   | 32,50      | 61,80                           |
| U54R4  | 33,50      | 61,80                           |
| U61    | 14,50      | 32,90                           |
| U61R5  | 14,50      | 32,90                           |
| U61TE  | 12,50      | 32,90                           |
| U61TR5 | 12,50      | 32,90                           |
| U62    | 22,00      | 53,10                           |
| U62K   | 22,00      | 53,10                           |
| U62R5  | 22,00      | 53,10                           |
| U62TE  | 19,00      | 53,10                           |
| U62TR5 | 19,00      | 53,10                           |
| U63E   | 31,00      | 53,30                           |
| U63K   | 30,50      | 53,30                           |
| U63R5  | 31,50      | 53,30                           |
| U63TR5 | 26,00      | 53,30                           |
| U64K   | 38,00      | 68,30                           |
| U72    | 25,00      | 59,80                           |
| U72K   | 25,00      | 59,80                           |
| U72R6  | 26,00      | 59,80                           |
| U72TR6 | 21,50      | 59,80                           |
| U73K   | 35,00      | 62,30                           |
| U73R6  | 35,50      | 62,30                           |
| U73TR6 | 28,50      | 62,30                           |

➤ Mál í mm

# Greinitöflur

## Tæknilegar upplýsingar

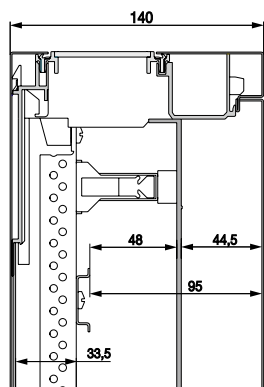

Töflueining

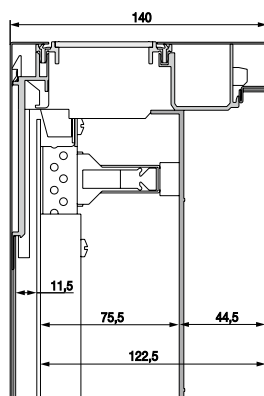

Tækjaplata

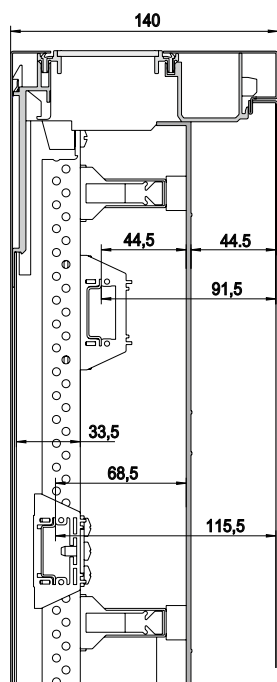

Tengjaeining

### Afældar með hurð, AT

| Gerð    | Þyngd í kg | Aftap í W $\Delta t_p$ 20K |
|---------|------------|----------------------------|
| AT22E   | 9,70       | 36,30                      |
| AT31    | 7,50       | 27,30                      |
| AT32    | 12,50      | 45,30                      |
| AT32R2  | 12,00      | 45,30                      |
| AT32TE  | 12,00      | 45,30                      |
| AT32TR2 | 11,50      | 45,30                      |
| AT41    | 9,50       | 33,30                      |
| AT41R3  | 10,00      | 33,30                      |
| AT41TE  | 9,00       | 33,30                      |
| AT41TR3 | 9,00       | 33,30                      |
| AT42    | 15,00      | 53,90                      |
| AT42/2  | 15,50      | 53,90                      |
| AT42M   | 17,50      | 53,90                      |
| AT42R3  | 15,00      | 53,90                      |
| AT42TE  | 13,00      | 53,90                      |
| AT42TR3 | 13,50      | 53,90                      |
| AT43    | 21,50      | 76,30                      |
| AT43R3  | 21,50      | 76,30                      |
| AT43TR3 | 18,00      | 76,30                      |
| AT51    | 11,50      | 39,20                      |
| AT51R4  | 11,50      | 39,20                      |
| AT51TE  | 11,50      | 39,20                      |
| AT51TR4 | 11,00      | 39,20                      |
| AT52    | 17,00      | 62,60                      |
| AT52/2  | 18,00      | 62,60                      |
| AT52K   | 17,50      | 62,60                      |
| AT52R4  | 18,00      | 62,60                      |
| AT52TE  | 18,00      | 62,60                      |
| AT52TR4 | 16,00      | 62,60                      |
| AT53    | 25,00      | 59,50                      |
| AT53K   | 25,00      | 59,50                      |
| AT53M   | 28,00      | 59,50                      |
| AT53R4  | 25,50      | 59,50                      |
| AT53TR4 | 21,50      | 59,50                      |
| AT54E   | 32,00      | 85,10                      |
| AT54K   | 31,00      | 85,10                      |
| AT54R4  | 32,50      | 85,10                      |
| AT54TR4 | 26,50      | 85,10                      |
| AT61    | 13,50      | 45,40                      |
| AT61R5  | 13,50      | 45,40                      |
| AT61TE  | 11,50      | 45,40                      |
| AT61TR5 | 12,00      | 45,40                      |
| AT62    | 21,00      | 49,60                      |
| AT62K   | 20,50      | 49,60                      |
| AT62R5  | 20,00      | 49,60                      |
| AT62TE  | 20,00      | 49,60                      |
| AT62TR5 | 20,00      | 49,60                      |
| AT63E   | 29,50      | 70,00                      |
| AT63K   | 29,00      | 70,00                      |
| AT63R5  | 29,00      | 70,00                      |
| AT63TR5 | 24,00      | 70,00                      |
| AT64K   | 36,00      | 100,10                     |
| AT72    | 23,50      | 57,30                      |
| AT72K   | 23,50      | 57,30                      |
| AT72R6  | 23,50      | 57,30                      |
| AT72TR6 | 20,00      | 57,30                      |
| AT73K   | 33,50      | 83,60                      |
| AT73R6  | 34,00      | 83,60                      |
| AT73TR6 | 30,50      | 83,60                      |

> Mál í mm

# IP55 TwinLine vegg- og gólfskápar

4



# IP55 TwinLine vegg- og gólfskápar

## Fullbúið skápakkerfi í öllum stærðum

Eitt kerfi

Tveir hlífðarflokkar

Prenns konar skápadýpt

Ótakmarkaðir möguleikar

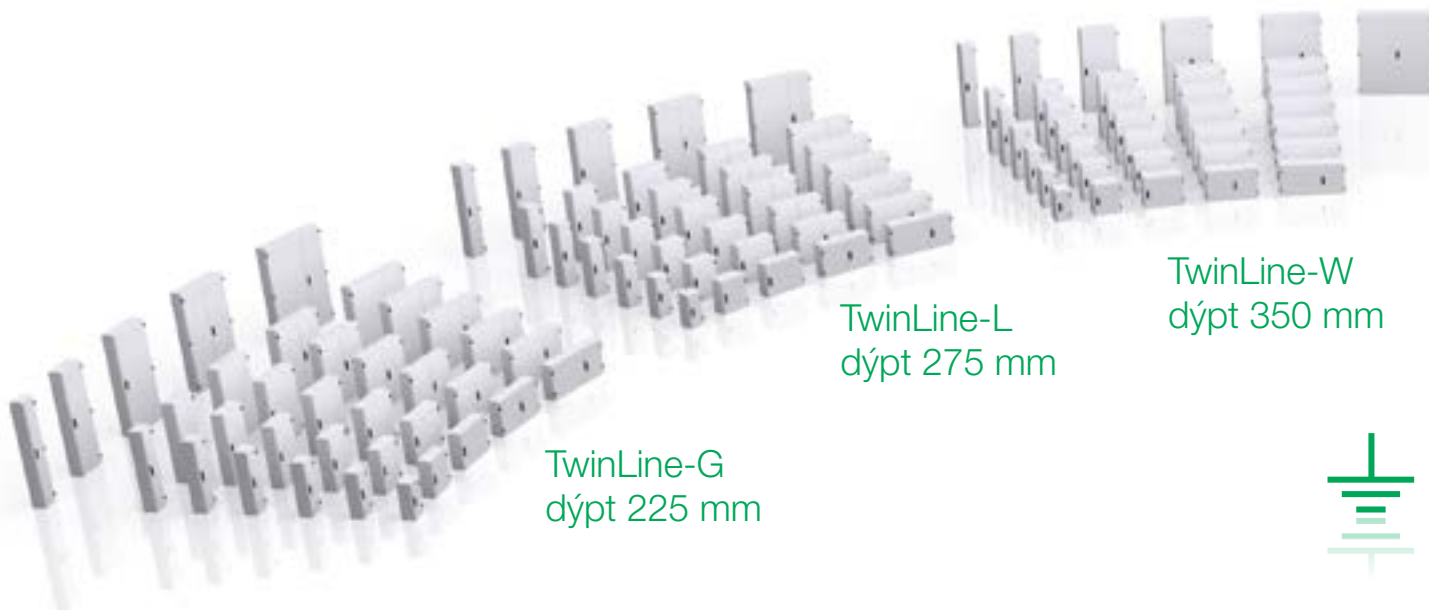

Skápalína  
Varnarflokkur  
Hlífðarflokkur  
Dýpt  
Breidd  
Hæð

|         |      | TwinLine-G   |     |     |      |      | TwinLine-L   |     |     |      |      | TwinLine-W   |     |     |      |      |      |
|---------|------|--------------|-----|-----|------|------|--------------|-----|-----|------|------|--------------|-----|-----|------|------|------|
|         |      | allt að IP55 |     |     |      |      | allt að IP55 |     |     |      |      | allt að IP55 |     |     |      |      |      |
|         |      | ±            |     |     |      |      | ±            |     |     |      |      | ±            |     |     |      |      |      |
|         |      | 225          |     |     |      |      | 275          |     |     |      |      | 350          |     |     |      |      |      |
|         |      | 300          | 550 | 800 | 1050 | 1300 | 300          | 550 | 800 | 1050 | 1300 | 300          | 550 | 800 | 1050 | 1300 | 1550 |
| 4 ein.  | 650  | ■            | ■   | ■   | ■    | ■    | ■            | ■   | ■   | ■    | ■    | ■            | ■   | ■   | ■    | ■    |      |
| 5 ein.  | 800  | ■            | ■   | ■   | ■    | ■    | ■            | ■   | ■   | ■    | ■    | ■            | ■   | ■   | ■    | ■    |      |
| 6 ein.  | 950  | ■            | ■   | ■   | ■    | ■    | ■            | ■   | ■   | ■    | ■    | ■            | ■   | ■   | ■    | ■    |      |
| 7 ein.  | 1100 | ■            | ■   | ■   | ■    | ■    | ■            | ■   | ■   | ■    | ■    | ■            | ■   | ■   | ■    | ■    |      |
| 8 ein.  | 1250 | ■            | ■   | ■   | ■    | ■    | ■            | ■   | ■   | ■    | ■    | ■            | ■   | ■   | ■    | ■    |      |
| 9 ein.  | 1400 | ■            | ■   | ■   | ■    | ■    | ■            | ■   | ■   | ■    | ■    | ■            | ■   | ■   | ■    | ■    |      |
| 12 ein. | 1850 | ■            | ■   | ■   | ■    | ■    | ■            | ■   | ■   | ■    | ■    | ■            | ■   | ■   | ■    | ■    | ■    |

> Mál í mm

# IP55 TwinLine vegg- og gólfskápar

## Fullbúið skápakkerfi í öllum stærðum

4



TwinLine-W  
dýpt 350 mm

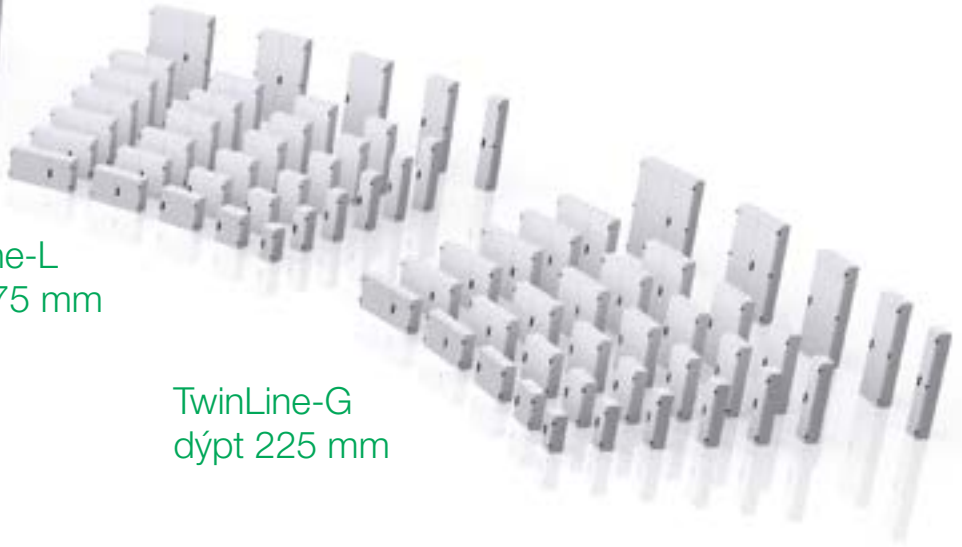

TwinLine-L  
dýpt 275 mm



TwinLine-G  
dýpt 225 mm

Skápalína  
Varnarflokkur  
Hlífðarflokkur  
Dýpt  
Breidd  
Hæð

|        | TwinLine-G   |     |     |     |      | TwinLine-L   |     |     |     |      | TwinLine-W   |     |     |     |      |      |      |
|--------|--------------|-----|-----|-----|------|--------------|-----|-----|-----|------|--------------|-----|-----|-----|------|------|------|
|        | allt að IP55 |     |     |     |      | allt að IP55 |     |     |     |      | allt að IP55 |     |     |     |      |      |      |
|        | Ⓜ            |     |     |     |      | Ⓜ            |     |     |     |      | Ⓜ            |     |     |     |      |      |      |
|        | 225          |     |     |     |      | 275          |     |     |     |      | 350          |     |     |     |      |      |      |
|        |              | 300 | 550 | 800 | 1050 | 1300         | 300 | 550 | 800 | 1050 | 1300         | 300 | 550 | 800 | 1050 | 1300 | 1550 |
| 4 ein. | 650          | ■   | ■   | ■   | ■    | ■            | ■   | ■   | ■   | ■    | ■            | ■   | ■   | ■   | ■    | ■    | ■    |
| 5 ein. | 800          | ■   | ■   | ■   | ■    | ■            | ■   | ■   | ■   | ■    | ■            | ■   | ■   | ■   | ■    | ■    | ■    |
| 6 ein. | 950          | ■   | ■   | ■   | ■    | ■            | ■   | ■   | ■   | ■    | ■            | ■   | ■   | ■   | ■    | ■    | ■    |
| 7 ein. | 1100         | ■   | ■   | ■   | ■    | ■            | ■   | ■   | ■   | ■    | ■            | ■   | ■   | ■   | ■    | ■    | ■    |
| 8 ein. | 1250         | ■   | ■   | ■   | ■    | ■            | ■   | ■   | ■   | ■    | ■            | ■   | ■   | ■   | ■    | ■    | ■    |
| 9 ein. | 1400         | ■   | ■   | ■   | ■    | ■            | ■   | ■   | ■   | ■    | ■            | ■   | ■   | ■   | ■    | ■    | ■    |
| GU12   | 1850         | ■   | ■   | ■   | ■    | ■            | ■   | ■   | ■   | ■    | ■            | ■   | ■   | ■   | ■    | ■    | ■    |

> Mál í mm

# IP55 TwinLine vegg- og gólfskápar Kostirnir



# IP55 TwinLine vegg- og gólfskápar Kostirnir

4



- Mun meira pláss til að taka inn strengi
- Nýstárleg flangstækni með uppsetningu án verkfæra



- Samræmdar festingar fyrir allan búnað að innanverðu



- Auðvelt er að raða skápum saman bæði lóðrétt og lárétt
- Ný hönnun á sókklum sparar tíma við uppsetningu og eykur öryggi við flutning

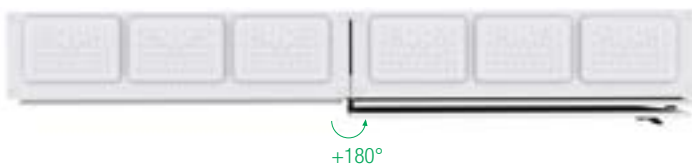

- Hurðir opnast í 180 gráður sem auðveldar aðgengi og uppsetningu



# IP55 TwinLine vegg- og gólfskápar

## Samræmdar festingar fyrir allan búnað að innanverðu

Nú er leikur einn að koma fyrir töflubúnaði: Með TwinLine bjóðum við upp á staðlað vegg- og gólfskápakerfi fyrir samræmda CombiLine-greinitöflukerfið. Hægt er að stilla dýpt nýju festinganna fyrir EDF- og WR-stoðir og tækjaplötur í 12,5 mm þrepum. Samræmdar festingarnar fækka bæði hlutunum sem þarf að nota við festingu og bjóða upp á notkun beggja gerða stoða í veggskáp með einsleitri uppsetningarhæð. TwinLine einfaldar uppsetningu til muna og sér til þess að frágangur CombiLine-töflubúnaðar verði eins og best verður á kosið.

- Samræmdar festingar fyrir tækjaplötur og EDF- og WR-stoðir spara tíma við uppsetningu
- Tækjaplötur og WR-stoðir: Fljótleg uppsetning með láspinnum
- EDF-stoðir: Sveigjanleg uppsetning með breytistykki fyrir festingu
- Hægt er að nota EDF- og WR-stoðir saman í veggskáp
- Geyma þarf mun færri festingarhluti á lager
- Á festingu fyrir stoðir eru merkingar fyrir dýptarstillingu með 12,5 mm þrepum

4

Töflubúnaði komið fyrir með tækjaplötu, WR- og EDF-stoðir

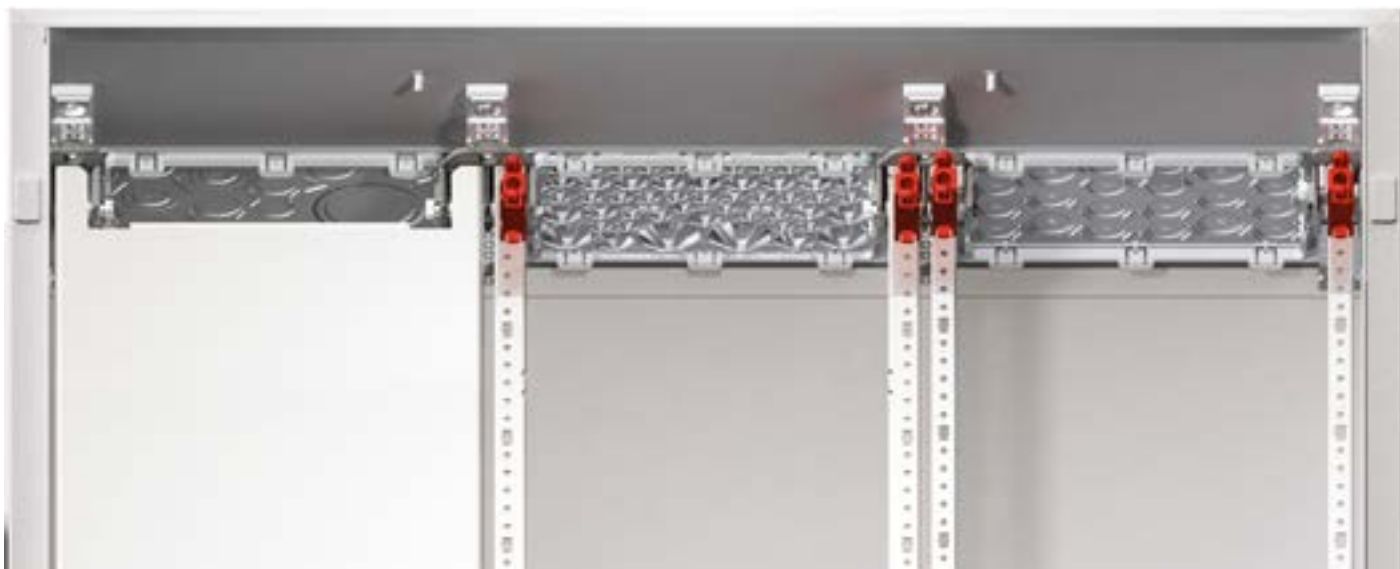

# IP55 TwinLine vegg- og gólfskápar

## Samræmdar festingar fyrir allan búnað að innanverðu

4



Festing  
EDF-stoðar



Festing  
WR-stoð



Festing  
tækjaplötu

# IP55 TwinLine vegg- og gólfskápar

## Veggskápar / Tæknilegar upplýsingar og vörulýsing

### Tæknilegar upplýsingar fyrir TwinLine-G, L og W

|                   |   |
|-------------------|---|
| Staðlar / kröfur  | Í samræmi við DIN EN 61439-1/-2/-3, DIN VDE 0660-600-1/-2/-3*1  |
| Hlíffðarflokkur   | I, með jarðtengingu   |
| Varnarflokkur     | II, tvöföld einangrun   |
|                   | Með IP55-hurð   |
|                   | Án IP30-hurðar, ef taflan er sett upp sem mælatafla með greinitöflueiningum, samsettum búnaði eða CombiLine-búnaði  |
| Höggþol           | IK 10 fyrir ytra byrði skápsins<br>IK 08 hjá flangsuirtökum   |
| Umhverfisskilyrði | Til uppsetningar innandyrá<br>Umhverfishitastig hálm. +40 °C<br>Umhverfishitastig lágm. -5 °C<br>Ræksrárhitastig hálm. +55 °C<br>Geymsluhitastig hálm. +55 °C<br>Geymsluhitastig lágm. -40 °C |

4

### Vörulýsing fyrir TwinLine-G, L og W

|                      |   |
|----------------------|---|
| Ytra byrði og hurðir | Úr stáli, litur RAL 7035, duflakkað<br>Eitt flangsup fyrir hverja breidd töflueiningar að ofanverðu; götuð urtök á hlíðum og að neðanverðu<br>Opunarahorn hurðar: 180 gráður<br>Tvöfaldað hurðir á öllum skápum sem eru fjórar töflueiningar að breidd eða meira<br>Hurðir með stangalæsingu<br>Venjulegur lás: 3 mm, tvískeggja                                |
| Útfærslur*           | Undirbúnir fyrir greinitöflueiningar, samsettan búnaði eða CombiLine-búnaði á EDF-stöð<br>Undirbúnir fyrir CombiLine-búnaði á WR-stöð og tækjaplötum með því að fjárlægja EDF-breytistykki  |
| Afhendingarmáti      | Kassi með hurð<br>Kassi án hurðar<br>Ytri festingar fylgja með<br>Festingar fyrir stöðir með stöðahöldu vinstra og hægra megin. Á skápum sem eru frá fjórum töflueiningum að breidd fylgir ein til viðbótar með<br>Snertihlíf fylgir með fyrir skápa með tvöfaldrni einangrun<br>Snertihlífar fyrir jarðtengda skápa eru aukabúnaður sem panta þarf sérstaklega |
| Aukabúnaður          | Hægt er að panta hurðir sérstaklega fyrir skápa án hurðar<br>Panta þarf flangsa sérstaklega<br>Panta þarf snertihlífar fyrir jarðtengda skápa sérstaklega   |

\* Nánari lýsingu á búnaði fyrir veggskápa er að finna á bls. 4/20

\*1 Hægt er að sýna fram á leyfilega upphitun fyrir rofbúnaði með meira en 630 A málstraum með aðferðinni sem lýst er í 10.10.4.2. Nauðsynleg gildi fyrir aftap koma fram í töflunum á bls. 4/46. Fyrir málstraum yfir 630 A verður að nota aðferð samkvæmt 10.10.4.3 (IEC 60890).

# IP55 TwinLine vegg- og gólfskápar

## TwinLine-G veggskápar, dýpt 225 mm $\perp$



TG306G

4

### Innifalið

- Ytri festingar
- Festingar fyrir stoðir með stoðahöldu vinstra og hægra megin.  
Á skápum sem eru frá fjórum töflueiningum að breidd fylgir ein til viðbótar með.
- Festingar fyrir greinitöflueiningar, samsettan búnað eða CombiLine-búnað á EDF-stoð
- Festingar fyrir CombiLine-búnað á WR-stoð og á tækjaplötum með því að fjarlægja EDF-breytistykki

### Panta verður aukabúnað sérstaklega

- Flangsa
- Snertihlíf fyrir greinitöflueiningar, samsettan búnað eða CombiLine-búnað

| Hæð         |     | Breidd     |            | Útanmál* <sup>2</sup><br>H x B í mm | IP55-veggskápar með hurð |                 |      | IP30-veggskápar án hurðar* <sup>1</sup> |                 |      |
|-------------|-----|------------|------------|-------------------------------------|--------------------------|-----------------|------|---|-----------------|------|
| Fjöldi ræða | Hæð | Einingabr. | Greiniein. |                                     | Gerð                     | Pöntunarnúmer   | Verð | Gerð                                    | Pöntunarnúmer   | Verð |
| 4           | 0   | 1          | 48         | 650 x 300                           | TG104G                   | 2CPX010000R9999 |      | TG104GB                                 | 2CPX010221R9999 |      |
|             |     | 2          | 96         | 650 x 550                           | TG204G                   | 2CPX010001R9999 |      | TG204GB                                 | 2CPX010222R9999 |      |
|             |     | 3          | 144        | 650 x 800                           | TG304G                   | 2CPX010002R9999 |      | TG304GB                                 | 2CPX010223R9999 |      |
|             |     | 4          | 192        | 650 x 1050                          | TG404G                   | 2CPX010003R9999 |      | TG404GB                                 | 2CPX010224R9999 |      |
|             |     | 5          | 240        | 650 x 1300                          | TG504G                   | 2CPX010004R9999 |      | TG504GB                                 | 2CPX010225R9999 |      |
| 5           | 1   | 1          | 60         | 800 x 300                           | TG105G                   | 2CPX010005R9999 |      | TG105GB                                 | 2CPX010226R9999 |      |
|             |     | 2          | 120        | 800 x 550                           | TG205G                   | 2CPX010006R9999 |      | TG205GB                                 | 2CPX010227R9999 |      |
|             |     | 3          | 180        | 800 x 800                           | TG305G                   | 2CPX010007R9999 |      | TG305GB                                 | 2CPX010228R9999 |      |
|             |     | 4          | 240        | 800 x 1050                          | TG405G                   | 2CPX010008R9999 |      | TG405GB                                 | 2CPX010229R9999 |      |
|             |     | 5          | 300        | 800 x 1300                          | TG505G                   | 2CPX010009R9999 |      | TG505GB                                 | 2CPX010230R9999 |      |
| 6           | 2   | 1          | 72         | 950 x 300                           | TG106G                   | 2CPX010010R9999 |      | TG106GB                                 | 2CPX010231R9999 |      |
|             |     | 2          | 144        | 950 x 550                           | TG206G                   | 2CPX010011R9999 |      | TG206GB                                 | 2CPX010232R9999 |      |
|             |     | 3          | 216        | 950 x 800                           | TG306G                   | 2CPX010012R9999 |      | TG306GB                                 | 2CPX010233R9999 |      |
|             |     | 4          | 288        | 950 x 1050                          | TG406G                   | 2CPX010013R9999 |      | TG406GB                                 | 2CPX010234R9999 |      |
|             |     | 5          | 360        | 950 x 1300                          | TG506G                   | 2CPX010014R9999 |      | TG506GB                                 | 2CPX010235R9999 |      |
| 7           | 3   | 1          | 84         | 1100 x 300                          | TG107G                   | 2CPX010015R9999 |      | TG107GB                                 | 2CPX010236R9999 |      |
|             |     | 2          | 168        | 1100 x 550                          | TG207G                   | 2CPX010016R9999 |      | TG207GB                                 | 2CPX010237R9999 |      |
|             |     | 3          | 252        | 1100 x 800                          | TG307G                   | 2CPX010017R9999 |      | TG307GB                                 | 2CPX010238R9999 |      |
|             |     | 4          | 336        | 1100 x 1050                         | TG407G                   | 2CPX010018R9999 |      | TG407GB                                 | 2CPX010239R9999 |      |
|             |     | 5          | 420        | 1100 x 1300                         | TG507G                   | 2CPX010019R9999 |      | TG507GB                                 | 2CPX010240R9999 |      |
| 8           | 4   | 1          | 96         | 1250 x 300                          | TG108G                   | 2CPX010020R9999 |      | TG108GB                                 | 2CPX010241R9999 |      |
|             |     | 2          | 192        | 1250 x 550                          | TG208G                   | 2CPX010021R9999 |      | TG208GB                                 | 2CPX010242R9999 |      |
|             |     | 3          | 288        | 1250 x 800                          | TG308G                   | 2CPX010022R9999 |      | TG308GB                                 | 2CPX010243R9999 |      |
|             |     | 4          | 384        | 1250 x 1050                         | TG408G                   | 2CPX010023R9999 |      | TG408GB                                 | 2CPX010244R9999 |      |
|             |     | 5          | 480        | 1250 x 1300                         | TG508G                   | 2CPX010024R9999 |      | TG508GB                                 | 2CPX010245R9999 |      |
| 9           | 5   | 1          | 108        | 1400 x 300                          | TG109G                   | 2CPX010025R9999 |      | TG109GB                                 | 2CPX010246R9999 |      |
|             |     | 2          | 216        | 1400 x 550                          | TG209G                   | 2CPX010026R9999 |      | TG209GB                                 | 2CPX010247R9999 |      |
|             |     | 3          | 324        | 1400 x 800                          | TG309G                   | 2CPX010027R9999 |      | TG309GB                                 | 2CPX010248R9999 |      |
|             |     | 4          | 432        | 1400 x 1050                         | TG409G                   | 2CPX010028R9999 |      | TG409GB                                 | 2CPX010249R9999 |      |
|             |     | 5          | 540        | 1400 x 1300                         | TG509G                   | 2CPX010029R9999 |      | TG509GB                                 | 2CPX010250R9999 |      |

\*<sup>1</sup> Ef taflan er sett upp sem mælatafla með greinitöflueiningum, samsettum búnaði eða CombiLine-búnaði

\*<sup>2</sup> Utanmál án forgataðra úrtaka, frekari upplýsingar er að finna á bls. 4/46

# IP55 TwinLine vegg- og gólfskápar

## TwinLine-G veggskápar, dýpt 225 mm



TG306S

### Innifalið

- Ytri festingar
- Snertihlíf
- Festingar fyrir stoðir með stoðahöldu vinstra og hægra megin.  
Á skápum sem eru frá fjórum töflueiningum að breidd fylgir ein til viðbótar með.
- Festingar fyrir greinitöflueiningar, samsettan búnað eða CombiLine-búnað á EDF-stoð
- Festingar fyrir CombiLine-búnað á WR-stoð með því að fjarlægja EDF-breytistykki

### Panta verður aukabúnað sérstaklega

- Flangsa

| Hæð | Fjöldi raða | Breidd |            | Greiniein.  | Utanmál* <sup>2</sup><br>H x B í mm | IP55-veggskápar með hurð |               |         | IP30-veggskápar án hurðar* <sup>1</sup> |               |      |
|-----|-------------|--------|------------|-------------|-------------------------------------|--------------------------|---------------|---------|---|---------------|------|
|     |             | Hæð    | Einingabr. |             |                                     | Gerð                     | Pöntunarnúmer | Verð    | Gerð                                    | Pöntunarnúmer | Verð |
| 4   | 0           | 1      | 48         | 650 x 300   | TG104S                              | 2CPX010035R9999          |               | TG104SB | 2CPX010256R9999                         |               |      |
|     |             | 2      | 96         | 650 x 550   | TG204S                              | 2CPX010036R9999          |               | TG204SB | 2CPX010257R9999                         |               |      |
|     |             | 3      | 144        | 650 x 800   | TG304S                              | 2CPX010037R9999          |               | TG304SB | 2CPX010258R9999                         |               |      |
|     |             | 4      | 192        | 650 x 1050  | TG404S                              | 2CPX010038R9999          |               | TG404SB | 2CPX010259R9999                         |               |      |
|     |             | 5      | 240        | 650 x 1300  | TG504S                              | 2CPX010039R9999          |               | TG504SB | 2CPX010260R9999                         |               |      |
| 5   | 1           | 1      | 60         | 800 x 300   | TG105S                              | 2CPX010040R9999          |               | TG105SB | 2CPX010261R9999                         |               |      |
|     |             | 2      | 120        | 800 x 550   | TG205S                              | 2CPX010041R9999          |               | TG205SB | 2CPX010262R9999                         |               |      |
|     |             | 3      | 180        | 800 x 800   | TG305S                              | 2CPX010042R9999          |               | TG305SB | 2CPX010263R9999                         |               |      |
|     |             | 4      | 240        | 800 x 1050  | TG405S                              | 2CPX010043R9999          |               | TG405SB | 2CPX010264R9999                         |               |      |
|     |             | 5      | 300        | 800 x 1300  | TG505S                              | 2CPX010044R9999          |               | TG505SB | 2CPX010265R9999                         |               |      |
| 6   | 2           | 1      | 72         | 950 x 300   | TG106S                              | 2CPX010045R9999          |               | TG106SB | 2CPX010266R9999                         |               |      |
|     |             | 2      | 144        | 950 x 550   | TG206S                              | 2CPX010046R9999          |               | TG206SB | 2CPX010267R9999                         |               |      |
|     |             | 3      | 216        | 950 x 800   | TG306S                              | 2CPX010047R9999          |               | TG306SB | 2CPX010268R9999                         |               |      |
|     |             | 4      | 288        | 950 x 1050  | TG406S                              | 2CPX010048R9999          |               | TG406SB | 2CPX010269R9999                         |               |      |
|     |             | 5      | 360        | 950 x 1300  | TG506S                              | 2CPX010049R9999          |               | TG506SB | 2CPX010270R9999                         |               |      |
| 7   | 3           | 1      | 84         | 1100 x 300  | TG107S                              | 2CPX010050R9999          |               | TG107SB | 2CPX010271R9999                         |               |      |
|     |             | 2      | 168        | 1100 x 550  | TG207S                              | 2CPX010051R9999          |               | TG207SB | 2CPX010272R9999                         |               |      |
|     |             | 3      | 252        | 1100 x 800  | TG307S                              | 2CPX010052R9999          |               | TG307SB | 2CPX010273R9999                         |               |      |
|     |             | 4      | 336        | 1100 x 1050 | TG407S                              | 2CPX010053R9999          |               | TG407SB | 2CPX010274R9999                         |               |      |
|     |             | 5      | 420        | 1100 x 1300 | TG507S                              | 2CPX010054R9999          |               | TG507SB | 2CPX010275R9999                         |               |      |
| 8   | 4           | 1      | 96         | 1250 x 300  | TG108S                              | 2CPX010055R9999          |               | TG108SB | 2CPX010276R9999                         |               |      |
|     |             | 2      | 192        | 1250 x 550  | TG208S                              | 2CPX010056R9999          |               | TG208SB | 2CPX010277R9999                         |               |      |
|     |             | 3      | 288        | 1250 x 800  | TG308S                              | 2CPX010057R9999          |               | TG308SB | 2CPX010278R9999                         |               |      |
|     |             | 4      | 384        | 1250 x 1050 | TG408S                              | 2CPX010058R9999          |               | TG408SB | 2CPX010279R9999                         |               |      |
|     |             | 5      | 480        | 1250 x 1300 | TG508S                              | 2CPX010059R9999          |               | TG508SB | 2CPX010280R9999                         |               |      |
| 9   | 5           | 1      | 108        | 1400 x 300  | TG109S                              | 2CPX010060R9999          |               | TG109SB | 2CPX010281R9999                         |               |      |
|     |             | 2      | 216        | 1400 x 550  | TG209S                              | 2CPX010061R9999          |               | TG209SB | 2CPX010282R9999                         |               |      |
|     |             | 3      | 324        | 1400 x 800  | TG309S                              | 2CPX010062R9999          |               | TG309SB | 2CPX010283R9999                         |               |      |
|     |             | 4      | 432        | 1400 x 1050 | TG409S                              | 2CPX010063R9999          |               | TG409SB | 2CPX010284R9999                         |               |      |
|     |             | 5      | 540        | 1400 x 1300 | TG509S                              | 2CPX010064R9999          |               | TG509SB | 2CPX010285R9999                         |               |      |

\*<sup>1</sup> Ef taflan er sett upp sem mælaftafla með greinitöflueiningum, samsettum búnaði eða CombiLine-búnaði

\*<sup>2</sup> Utanmál án forgataðra úrtaka, frekari upplýsingar er að finna á bls. 4/46

# IP55 TwinLine vegg- og gólfskápar

## TwinLine-L veggskápar, dýpt 275 mm $\perp$



TL306G

### Innifalið

- Ytri festingar
- Festingar fyrir stoðir með stoðahöldu vinstra og hægra megin. Á skápum sem eru frá fjórum töflueiningum að breidd fylgir ein til viðbótar með.
- Festingar fyrir greinitöflueiningar, samsettan búnað eða CombiLine-búnað á EDF-stoð
- Festingar fyrir CombiLine-búnað á WR-stoð og á tækjaplötum með því að fjarlægja EDF-breytistykki

### Panta verður aukabúnað sérstaklega

- Flangsa
- Snertihlíf fyrir greinitöflueiningar, samsettan búnað eða CombiLine-búnað

| Hæð         |     | Breidd     |            | Útanmál* <sup>2</sup> |        | IP55-veggskápar með hurð |      |         | IP30-veggskápar án hurðar* <sup>1</sup> |      |  |
|-------------|-----|------------|------------|-----------------------|--------|--------------------------|------|---------|---|------|--|
| Fjöldi ræða | Hæð | Einingabr. | Greiniein. | H x B í mm            | Gerð   | Pöntunarnúmer            | Verð | Gerð    | Pöntunarnúmer                           | Verð |  |
| 4           | 0   | 1          | 48         | 650 x 300             | TL104G | 2CPX010070R9999          |      | TL104GB | 2CPX010291R9999                         |      |  |
|             |     | 2          | 96         | 650 x 550             | TL204G | 2CPX010071R9999          |      | TL204GB | 2CPX010292R9999                         |      |  |
|             |     | 3          | 144        | 650 x 800             | TL304G | 2CPX010072R9999          |      | TL304GB | 2CPX010293R9999                         |      |  |
|             |     | 4          | 192        | 650 x 1050            | TL404G | 2CPX010073R9999          |      | TL404GB | 2CPX010294R9999                         |      |  |
|             |     | 5          | 240        | 650 x 1300            | TL504G | 2CPX010074R9999          |      | TL504GB | 2CPX010295R9999                         |      |  |
| 5           | 1   | 1          | 60         | 800 x 300             | TL105G | 2CPX010075R9999          |      | TL105GB | 2CPX010296R9999                         |      |  |
|             |     | 2          | 120        | 800 x 550             | TL205G | 2CPX010076R9999          |      | TL205GB | 2CPX010297R9999                         |      |  |
|             |     | 3          | 180        | 800 x 800             | TL305G | 2CPX010077R9999          |      | TL305GB | 2CPX010298R9999                         |      |  |
|             |     | 4          | 240        | 800 x 1050            | TL405G | 2CPX010078R9999          |      | TL405GB | 2CPX010299R9999                         |      |  |
|             |     | 5          | 300        | 800 x 1300            | TL505G | 2CPX010079R9999          |      | TL505GB | 2CPX010300R9999                         |      |  |
| 6           | 2   | 1          | 72         | 950 x 300             | TL106G | 2CPX010080R9999          |      | TL106GB | 2CPX010301R9999                         |      |  |
|             |     | 2          | 144        | 950 x 550             | TL206G | 2CPX010081R9999          |      | TL206GB | 2CPX010302R9999                         |      |  |
|             |     | 3          | 216        | 950 x 800             | TL306G | 2CPX010082R9999          |      | TL306GB | 2CPX010303R9999                         |      |  |
|             |     | 4          | 288        | 950 x 1050            | TL406G | 2CPX010083R9999          |      | TL406GB | 2CPX010304R9999                         |      |  |
|             |     | 5          | 360        | 950 x 1300            | TL506G | 2CPX010084R9999          |      | TL506GB | 2CPX010305R9999                         |      |  |
| 7           | 3   | 1          | 84         | 1100 x 300            | TL107G | 2CPX010085R9999          |      | TL107GB | 2CPX010306R9999                         |      |  |
|             |     | 2          | 168        | 1100 x 550            | TL207G | 2CPX010086R9999          |      | TL207GB | 2CPX010307R9999                         |      |  |
|             |     | 3          | 252        | 1100 x 800            | TL307G | 2CPX010087R9999          |      | TL307GB | 2CPX010308R9999                         |      |  |
|             |     | 4          | 336        | 1100 x 1050           | TL407G | 2CPX010088R9999          |      | TL407GB | 2CPX010309R9999                         |      |  |
|             |     | 5          | 420        | 1100 x 1300           | TL507G | 2CPX010089R9999          |      | TL507GB | 2CPX010310R9999                         |      |  |
| 8           | 4   | 1          | 96         | 1250 x 300            | TL108G | 2CPX010090R9999          |      | TL108GB | 2CPX010311R9999                         |      |  |
|             |     | 2          | 192        | 1250 x 550            | TL208G | 2CPX010091R9999          |      | TL208GB | 2CPX010312R9999                         |      |  |
|             |     | 3          | 288        | 1250 x 800            | TL308G | 2CPX010092R9999          |      | TL308GB | 2CPX010313R9999                         |      |  |
|             |     | 4          | 384        | 1250 x 1050           | TL408G | 2CPX010093R9999          |      | TL408GB | 2CPX010314R9999                         |      |  |
|             |     | 5          | 480        | 1250 x 1300           | TL508G | 2CPX010094R9999          |      | TL508GB | 2CPX010315R9999                         |      |  |
| 9           | 5   | 1          | 108        | 1400 x 300            | TL109G | 2CPX010095R9999          |      | TL109GB | 2CPX010316R9999                         |      |  |
|             |     | 2          | 216        | 1400 x 550            | TL209G | 2CPX010096R9999          |      | TL209GB | 2CPX010317R9999                         |      |  |
|             |     | 3          | 324        | 1400 x 800            | TL309G | 2CPX010097R9999          |      | TL309GB | 2CPX010318R9999                         |      |  |
|             |     | 4          | 432        | 1400 x 1050           | TL409G | 2CPX010098R9999          |      | TL409GB | 2CPX010319R9999                         |      |  |
|             |     | 5          | 540        | 1400 x 1300           | TL509G | 2CPX010099R9999          |      | TL509GB | 2CPX010320R9999                         |      |  |

\*<sup>1</sup> Ef taflan er sett upp sem mælatafla með greinitöflueiningum, samsettum búnaði eða CombiLine-búnaði

\*<sup>2</sup> Utanmál án forgataðra úrtaka, frekari upplýsingar er að finna á bls. 4/48

# IP55 TwinLine vegg- og gólfskápar

## TwinLine-L veggskápar, dýpt 275 mm



TL306S

### Innifalið

- Ytri festingar
- Snertihlíf
- Festingar fyrir stoðir með stoðahöldu vinstra og hægra megin.  
Á skápum sem eru frá fjórum töflueiningum að breidd fylgir ein til viðbótar með.
- Festingar fyrir greinitöflueiningar, samsettan búnað eða CombiLine-búnað á EDF-stoð
- Festingar fyrir CombiLine-búnað á WR-stoð með því að fjarlægja EDF-breytistykki

### Panta verður aukabúnað sérstaklega

- Flangsa

| Hæð | Fjöldi raða | Breidd |            | Utanmál *1  | IP55-veggskápar með hurð |                 |      | IP30-veggskápar án hurðar*1 |                 |      |
|-----|-------------|--------|------------|-------------|--------------------------|-----------------|------|-----------------------------|-----------------|------|
|     |             | Hæð    | Einingabr. |             | Greiniein.               | H x B í mm      | Gerð | Pöntunarnúmer               | Verð            | Gerð |
| 4   | 0           | 1      | 48         | 650 x 300   | TL104S                   | 2CPX010105R9999 |      | TL104SB                     | 2CPX010326R9999 |      |
|     |             | 2      | 96         | 650 x 550   | TL204S                   | 2CPX010106R9999 |      | TL204SB                     | 2CPX010327R9999 |      |
|     |             | 3      | 144        | 650 x 800   | TL304S                   | 2CPX010107R9999 |      | TL304SB                     | 2CPX010328R9999 |      |
|     |             | 4      | 192        | 650 x 1050  | TL404S                   | 2CPX010108R9999 |      | TL404SB                     | 2CPX010329R9999 |      |
|     |             | 5      | 240        | 650 x 1300  | TL504S                   | 2CPX010109R9999 |      | TL504SB                     | 2CPX010330R9999 |      |
| 5   | 1           | 1      | 60         | 800 x 300   | TL105S                   | 2CPX010110R9999 |      | TL105SB                     | 2CPX010331R9999 |      |
|     |             | 2      | 120        | 800 x 550   | TL205S                   | 2CPX010111R9999 |      | TL205SB                     | 2CPX010332R9999 |      |
|     |             | 3      | 180        | 800 x 800   | TL305S                   | 2CPX010112R9999 |      | TL305SB                     | 2CPX010333R9999 |      |
|     |             | 4      | 240        | 800 x 1050  | TL405S                   | 2CPX010113R9999 |      | TL405SB                     | 2CPX010334R9999 |      |
|     |             | 5      | 300        | 800 x 1300  | TL505S                   | 2CPX010114R9999 |      | TL505SB                     | 2CPX010335R9999 |      |
| 6   | 2           | 1      | 72         | 950 x 300   | TL106S                   | 2CPX010115R9999 |      | TL106SB                     | 2CPX010336R9999 |      |
|     |             | 2      | 144        | 950 x 550   | TL206S                   | 2CPX010116R9999 |      | TL206SB                     | 2CPX010337R9999 |      |
|     |             | 3      | 216        | 950 x 800   | TL306S                   | 2CPX010117R9999 |      | TL306SB                     | 2CPX010338R9999 |      |
|     |             | 4      | 288        | 950 x 1050  | TL406S                   | 2CPX010118R9999 |      | TL406SB                     | 2CPX010339R9999 |      |
|     |             | 5      | 360        | 950 x 1300  | TL506S                   | 2CPX010119R9999 |      | TL506SB                     | 2CPX010340R9999 |      |
| 7   | 3           | 1      | 84         | 1100 x 300  | TL107S                   | 2CPX010120R9999 |      | TL107SB                     | 2CPX010341R9999 |      |
|     |             | 2      | 168        | 1100 x 550  | TL207S                   | 2CPX010121R9999 |      | TL207SB                     | 2CPX010342R9999 |      |
|     |             | 3      | 252        | 1100 x 800  | TL307S                   | 2CPX010122R9999 |      | TL307SB                     | 2CPX010343R9999 |      |
|     |             | 4      | 336        | 1100 x 1050 | TL407S                   | 2CPX010123R9999 |      | TL407SB                     | 2CPX010344R9999 |      |
|     |             | 5      | 420        | 1100 x 1300 | TL507S                   | 2CPX010124R9999 |      | TL507SB                     | 2CPX010345R9999 |      |
| 8   | 4           | 1      | 96         | 1250 x 300  | TL108S                   | 2CPX010125R9999 |      | TL108SB                     | 2CPX010346R9999 |      |
|     |             | 2      | 192        | 1250 x 550  | TL208S                   | 2CPX010126R9999 |      | TL208SB                     | 2CPX010347R9999 |      |
|     |             | 3      | 288        | 1250 x 800  | TL308S                   | 2CPX010127R9999 |      | TL308SB                     | 2CPX010348R9999 |      |
|     |             | 4      | 384        | 1250 x 1050 | TL408S                   | 2CPX010128R9999 |      | TL408SB                     | 2CPX010349R9999 |      |
|     |             | 5      | 480        | 1250 x 1300 | TL508S                   | 2CPX010129R9999 |      | TL508SB                     | 2CPX010350R9999 |      |
| 9   | 5           | 1      | 108        | 1400 x 300  | TL109S                   | 2CPX010130R9999 |      | TL109SB                     | 2CPX010351R9999 |      |
|     |             | 2      | 216        | 1400 x 550  | TL209S                   | 2CPX010131R9999 |      | TL209SB                     | 2CPX010352R9999 |      |
|     |             | 3      | 324        | 1400 x 800  | TL309S                   | 2CPX010132R9999 |      | TL309SB                     | 2CPX010353R9999 |      |
|     |             | 4      | 432        | 1400 x 1050 | TL409S                   | 2CPX010133R9999 |      | TL409SB                     | 2CPX010354R9999 |      |
|     |             | 5      | 540        | 1400 x 1300 | TL509S                   | 2CPX010134R9999 |      | TL509SB                     | 2CPX010355R9999 |      |

\*1 Ef taflan er sett upp sem mælaftafla með greinitöflueiningum, samsettum búnaði eða CombiLine-búnaði

\*2 Utanmál án forgataðra úrtaka, frekari upplýsingar er að finna á bls. 4/48

# IP55 TwinLine vegg- og gólfskápar

## TwinLine-W veggskápar, dýpt 350 mm $\perp$



TW306G

4

### Innifalið

- Ytri festingar
- Festingar fyrir stoðir með stoðahöldu vinstra og hægra megin. Á skápum sem eru frá fjórum töflueiningum að breidd fylgir ein til viðbótar með.
- Festingar fyrir greinitöflueiningar, samsettan búnað eða CombiLine-búnað á EDF-stoð
- Festingar fyrir CombiLine-búnað á WR-stoð og á tækjaplötum með því að fjarlægja EDF-breytistykki

### Panta verður aukabúnað sérstaklega

- Flanga
- Snertihlíf fyrir greinitöflueiningar, samsettan búnað eða CombiLine-búnað

| Hæð         |     | Breidd     |            | Útanmál* <sup>2</sup><br>H x B í mm | IP55-veggskápar með hurð |                 |      | IP30-veggskápar án hurðar* <sup>1</sup> |                 |      |
|-------------|-----|------------|------------|-------------------------------------|--------------------------|-----------------|------|---|-----------------|------|
| Fjöldi ræða | Hæð | Einingabr. | Greiniein. |                                     | Gerð                     | Pöntunarnúmer   | Verð | Gerð                                    | Pöntunarnúmer   | Verð |
| 4           | 0   | 1          | 48         | 650 x 300                           | TW104G                   | 2CPX010140R9999 |      | TW104GB                                 | 2CPX010361R9999 |      |
|             |     | 2          | 96         | 650 x 550                           | TW204G                   | 2CPX010141R9999 |      | TW204GB                                 | 2CPX010362R9999 |      |
|             |     | 3          | 144        | 650 x 800                           | TW304G                   | 2CPX010142R9999 |      | TW304GB                                 | 2CPX010363R9999 |      |
|             |     | 4          | 192        | 650 x 1050                          | TW404G                   | 2CPX010143R9999 |      | TW404GB                                 | 2CPX010364R9999 |      |
|             |     | 5          | 240        | 650 x 1300                          | TW504G                   | 2CPX010144R9999 |      | TW504GB                                 | 2CPX010365R9999 |      |
| 5           | 1   | 1          | 60         | 800 x 300                           | TW105G                   | 2CPX010202R9999 |      | TW105GB                                 | 2CPX010366R9999 |      |
|             |     | 2          | 120        | 800 x 550                           | TW205G                   | 2CPX010203R9999 |      | TW205GB                                 | 2CPX010367R9999 |      |
|             |     | 3          | 180        | 800 x 800                           | TW305G                   | 2CPX010204R9999 |      | TW305GB                                 | 2CPX010368R9999 |      |
|             |     | 4          | 240        | 800 x 1050                          | TW405G                   | 2CPX010205R9999 |      | TW405GB                                 | 2CPX010369R9999 |      |
|             |     | 5          | 300        | 800 x 1300                          | TW505G                   | 2CPX010206R9999 |      | TW505GB                                 | 2CPX010370R9999 |      |
| 6           | 2   | 1          | 72         | 950 x 300                           | TW106G                   | 2CPX010145R9999 |      | TW106GB                                 | 2CPX010371R9999 |      |
|             |     | 2          | 144        | 950 x 550                           | TW206G                   | 2CPX010146R9999 |      | TW206GB                                 | 2CPX010372R9999 |      |
|             |     | 3          | 216        | 950 x 800                           | TW306G                   | 2CPX010147R9999 |      | TW306GB                                 | 2CPX010373R9999 |      |
|             |     | 4          | 288        | 950 x 1050                          | TW406G                   | 2CPX010148R9999 |      | TW406GB                                 | 2CPX010374R9999 |      |
|             |     | 5          | 360        | 950 x 1300                          | TW506G                   | 2CPX010149R9999 |      | TW506GB                                 | 2CPX010375R9999 |      |
| 7           | 3   | 1          | 84         | 1100 x 300                          | TW107G                   | 2CPX010150R9999 |      | TW107GB                                 | 2CPX010376R9999 |      |
|             |     | 2          | 168        | 1100 x 550                          | TW207G                   | 2CPX010151R9999 |      | TW207GB                                 | 2CPX010377R9999 |      |
|             |     | 3          | 252        | 1100 x 800                          | TW307G                   | 2CPX010152R9999 |      | TW307GB                                 | 2CPX010378R9999 |      |
|             |     | 4          | 336        | 1100 x 1050                         | TW407G                   | 2CPX010153R9999 |      | TW407GB                                 | 2CPX010379R9999 |      |
|             |     | 5          | 420        | 1100 x 1300                         | TW507G                   | 2CPX010154R9999 |      | TW507GB                                 | 2CPX010380R9999 |      |
| 8           | 4   | 1          | 96         | 1250 x 300                          | TW108G                   | 2CPX010155R9999 |      | TW108GB                                 | 2CPX010381R9999 |      |
|             |     | 2          | 192        | 1250 x 550                          | TW208G                   | 2CPX010156R9999 |      | TW208GB                                 | 2CPX010382R9999 |      |
|             |     | 3          | 288        | 1250 x 800                          | TW308G                   | 2CPX010157R9999 |      | TW308GB                                 | 2CPX010383R9999 |      |
|             |     | 4          | 384        | 1250 x 1050                         | TW408G                   | 2CPX010158R9999 |      | TW408GB                                 | 2CPX010384R9999 |      |
|             |     | 5          | 480        | 1250 x 1300                         | TW508G                   | 2CPX010159R9999 |      | TW508GB                                 | 2CPX010385R9999 |      |
| 9           | 5   | 1          | 108        | 1400 x 300                          | TW109G                   | 2CPX010160R9999 |      | TW109GB                                 | 2CPX010386R9999 |      |
|             |     | 2          | 216        | 1400 x 550                          | TW209G                   | 2CPX010161R9999 |      | TW209GB                                 | 2CPX010387R9999 |      |
|             |     | 3          | 324        | 1400 x 800                          | TW309G                   | 2CPX010162R9999 |      | TW309GB                                 | 2CPX010388R9999 |      |
|             |     | 4          | 432        | 1400 x 1050                         | TW409G                   | 2CPX010163R9999 |      | TW409GB                                 | 2CPX010389R9999 |      |
|             |     | 5          | 540        | 1400 x 1300                         | TW509G                   | 2CPX010164R9999 |      | TW509GB                                 | 2CPX010390R9999 |      |

\*<sup>1</sup> Ef taflan er sett upp sem mælatafla með greinitöflueiningum, samsettum búnaði eða CombiLine-búnaði

\*<sup>2</sup> Útanmál án forgataðra úrtaka, frekari upplýsingar er að finna á bls. 4/50



# IP55 TwinLine vegg- og gólfskápar

## TwinLine-W veggskápar, dýpt 350 mm



TW306S

### Innifalið

- Ytri festingar
- Snertihlíf
- Festingar fyrir stoðir með stoðahöldu vinstra og hægra megin.  
Á skápum sem eru frá fjórum töflueiningum að breidd fylgir ein til viðbótar með.
- Festingar fyrir greinitöflueiningar, samsettan búnað eða CombiLine-búnað á EDF-stoð
- Festingar fyrir CombiLine-búnað á WR-stoð með því að fjarlægja EDF-breytistykki

### Panta verður aukabúnað sérstaklega

- Flangsa

| Hæð         |     | Breidd     |            | Útanmál* <sup>2</sup> |        | IP55-veggskápar með hurð |      |         | IP30-veggskápar án hurðar* <sup>1</sup> |      |  |
|-------------|-----|------------|------------|-----------------------|--------|--------------------------|------|---------|---|------|--|
| Fjöldi raða | Hæð | Einingabr. | Greiniein. | H x B í mm            | Gerð   | Pöntunarnúmer            | Verð | Gerð    | Pöntunarnúmer                           | Verð |  |
| 4           | 0   | 1          | 48         | 650 x 300             | TW104S | 2CPX010171R9999          |      | TW104SB | 2CPX010397R9999                         |      |  |
|             |     | 2          | 96         | 650 x 550             | TW204S | 2CPX010172R9999          |      | TW204SB | 2CPX010398R9999                         |      |  |
|             |     | 3          | 144        | 650 x 800             | TW304S | 2CPX010173R9999          |      | TW304SB | 2CPX010399R9999                         |      |  |
|             |     | 4          | 192        | 650 x 1050            | TW404S | 2CPX010174R9999          |      | TW404SB | 2CPX010400R9999                         |      |  |
|             |     | 5          | 240        | 650 x 1300            | TW504S | 2CPX010175R9999          |      | TW504SB | 2CPX010401R9999                         |      |  |
| 5           | 1   | 1          | 60         | 800 x 300             | TW105S | 2CPX010207R9999          |      | TW105SB | 2CPX010402R9999                         |      |  |
|             |     | 2          | 120        | 800 x 550             | TW205S | 2CPX010208R9999          |      | TW205SB | 2CPX010403R9999                         |      |  |
|             |     | 3          | 180        | 800 x 800             | TW305S | 2CPX010209R9999          |      | TW305SB | 2CPX010404R9999                         |      |  |
|             |     | 4          | 240        | 800 x 1050            | TW405S | 2CPX010210R9999          |      | TW405SB | 2CPX010405R9999                         |      |  |
|             |     | 5          | 300        | 800 x 1300            | TW505S | 2CPX010211R9999          |      | TW505SB | 2CPX010406R9999                         |      |  |
| 6           | 2   | 1          | 72         | 950 x 300             | TW106S | 2CPX010176R9999          |      | TW106SB | 2CPX010407R9999                         |      |  |
|             |     | 2          | 144        | 950 x 550             | TW206S | 2CPX010177R9999          |      | TW206SB | 2CPX010408R9999                         |      |  |
|             |     | 3          | 216        | 950 x 800             | TW306S | 2CPX010178R9999          |      | TW306SB | 2CPX010409R9999                         |      |  |
|             |     | 4          | 288        | 950 x 1050            | TW406S | 2CPX010179R9999          |      | TW406SB | 2CPX010410R9999                         |      |  |
|             |     | 5          | 360        | 950 x 1300            | TW506S | 2CPX010180R9999          |      | TW506SB | 2CPX010411R9999                         |      |  |
| 7           | 3   | 1          | 84         | 1100 x 300            | TW107S | 2CPX010181R9999          |      | TW107SB | 2CPX010412R9999                         |      |  |
|             |     | 2          | 168        | 1100 x 550            | TW207S | 2CPX010182R9999          |      | TW207SB | 2CPX010413R9999                         |      |  |
|             |     | 3          | 252        | 1100 x 800            | TW307S | 2CPX010183R9999          |      | TW307SB | 2CPX010414R9999                         |      |  |
|             |     | 4          | 336        | 1100 x 1050           | TW407S | 2CPX010184R9999          |      | TW407SB | 2CPX010415R9999                         |      |  |
|             |     | 5          | 420        | 1100 x 1300           | TW507S | 2CPX010185R9999          |      | TW507SB | 2CPX010416R9999                         |      |  |
| 8           | 4   | 1          | 96         | 1250 x 300            | TW108S | 2CPX010186R9999          |      | TW108SB | 2CPX010417R9999                         |      |  |
|             |     | 2          | 192        | 1250 x 550            | TW208S | 2CPX010187R9999          |      | TW208SB | 2CPX010418R9999                         |      |  |
|             |     | 3          | 288        | 1250 x 800            | TW308S | 2CPX010188R9999          |      | TW308SB | 2CPX010419R9999                         |      |  |
|             |     | 4          | 384        | 1250 x 1050           | TW408S | 2CPX010189R9999          |      | TW408SB | 2CPX010420R9999                         |      |  |
|             |     | 5          | 480        | 1250 x 1300           | TW508S | 2CPX010190R9999          |      | TW508SB | 2CPX010421R9999                         |      |  |
| 9           | 5   | 1          | 108        | 1400 x 300            | TW109S | 2CPX010191R9999          |      | TW109SB | 2CPX010422R9999                         |      |  |
|             |     | 2          | 216        | 1400 x 550            | TW209S | 2CPX010192R9999          |      | TW209SB | 2CPX010423R9999                         |      |  |
|             |     | 3          | 324        | 1400 x 800            | TW309S | 2CPX010193R9999          |      | TW309SB | 2CPX010424R9999                         |      |  |
|             |     | 4          | 432        | 1400 x 1050           | TW409S | 2CPX010194R9999          |      | TW409SB | 2CPX010425R9999                         |      |  |
|             |     | 5          | 540        | 1400 x 1300           | TW509S | 2CPX010195R9999          |      | TW509SB | 2CPX010426R9999                         |      |  |

\*<sup>1</sup> Ef taflan er sett upp sem mælatafla með greinitöflueiningum, samsettum búnaði eða CombiLine-búnaði

\*<sup>2</sup> Utanmál án forgataðra úrtaka, frekari upplýsingar er að finna á bls. 4/50

# IP55 TwinLine vegg- og gólfskápar

## Gólfskápar

4



# IP55 TwinLine vegg- og gólfskápar

## Gólfskápar / Tæknilegar upplýsingar og vörulýsing

### Tæknilegar upplýsingar fyrir TwinLine-G, L og W

|                   |  |
|-------------------|--|
| Staðlar / kröfur  | Í samræmi við DIN EN 61439-1/-2/-3, DIN VDE 0660-600-1/-2/-3*  |
| Hlíðarflokkur     | I, með jarðtengingu<br>II, tvöföld einangrun   |
| Varnarflokkur     | Með IP55-hurð<br>Án IP30-hurðar, ef taflan er sett upp sem mælatafla með greinitöflueiningum, samsettum búnaði eða CombiLine-búnaði  |
| Höggþol           | IK 10 fyrir ytra byrði skápsins<br>IK 08 hjá flangsurttökum  |
| Umhverfisskilyrði | Til uppsetningar innandyra<br>Umhverfishitastig hárm. +40 °C<br>Umhverfishitastig lágm. -5 °C<br>Rekstrarhitastig hárm. +55 °C<br>Geymsluhitastig hárm. +55 °C<br>Geymsluhitastig lágm. -40 °C |

4

### Vörulýsing fyrir TwinLine-G, L og W

|                      |   |
|----------------------|---|
| Ytra byrði og hurðir | Úr stáli, litur RAL 7035, duftlakkað<br>Eitt flangsop fyrir hverja breidd töflueiningar að ofanverðu; götuð úrtök á hliðum og að neðanverðu<br>Opunarhorn hurðar: 180 graður<br>Tvöfaldar hurðir á öllum skápum sem eru fjórar töflueiningar að breidd eða meira<br>Hurðir með stangalæsingu<br>Venjulegur lás: 3 mm, tvískeggja                              |
| Útfærslur*           | Undirbúinir fyrir CombiLine-búnað á WR-stoð og tækjaplötum<br>Undirbúinir fyrir greinitöflueiningar, samsettan búnað eða CombiLine-búnað á EDF-stoð;<br>panta verður EDF-breytistykki og miðstoðskinnu sem aukabúnað  |
| Afhendingarmáti      | Kassi með hurð<br>Kassi án hurðar<br>Ytri festingar fylgja með<br>Festingar fyrir stoðir með stoðahöldu vinstra og hægra megin. Á skápum sem eru frá fjórum töflueiningum að breidd fylgir ein til viðbótar með<br>Snertihlíf fylgir með fyrir skápa með tvöfaldr einangrun<br>Snertihlífar fyrir jarðtengda skápa eru aukabúnaður sem panta þarf sérstaklega |
| Aukabúnaður          | Hægt er að panta hurðir sérstaklega fyrir skápa án hurðar<br>Panta verður flöngs sérstaklega<br>Panta verður sökkla sérstaklega<br>Panta þarf snertihlífar fyrir jarðtengda skápa sérstaklega<br>Panta verður EDF-breytistykki sérstaklega, ef þess er þörf*<br>Panta verður miðstoðskinnur sérstaklega, ef þess er þörf*                                     |

\*Nánari lýsingu á búnaði fyrir gólfskápa er að finna á bls. 4/30

\*1 Hægt er að sýna fram á leyfilega upphitun fyrir rofbúnað með meira en 630 A málstraum með aðferðinni sem lýst er í 10.10.4.2. Nauðsynleg gildi fyrir aftap koma fram í töflunum á bls. 6/45. Fyrir málstraum yfir 630 A verður að nota aðferð samkvæmt 10.10.4.3 (IEC 60890).

Upplýsingar um aftapshraða koma fram í töflunni á bls. 4/47

# IP55 TwinLine vegg- og gólfskápar

## Gólfskápar / dýpt 225 / 275 / 350 mm



2CPX01002FR999

TG312G

### Innifalið

- Ytri festingar
- Festingar fyrir stoðir með stoðahöldu vinstra og hægra megin.  
Á skápum sem eru frá fjórum töflueiningum að breidd fylgir ein til viðbótar með.
- Festingar fyrir CombiLine-búnað á WR-stoð og á tækjaplötum

### Panta verður aukabúnað sérstaklega

- Flangsa
- Sökkul
- Snertihlíf fyrir CombiLine-búnað
- EDF-breytistykki, miðstoðskinnur og snertihlíf fyrir greinitöflueiningar, samsettan búnað eða CombiLine-búnað á EDF-stoð

4

| Hæð                            |     | Breidd     |            | Útanmál*2   | IP55-gólfskápar með hurð |                 |      | IP30-gólfskápar án hurðar*1 |                 |      |
|--------------------------------|-----|------------|------------|-------------|--------------------------|-----------------|------|-----------------------------|-----------------|------|
| Fjöldi raða                    | Hæð | Einingabr. | Greiniein. | H x B í mm  | Gerð                     | Pöntunarnúmer   | Verð | Gerð                        | Pöntunarnúmer   | Verð |
| <b>TwinLine-G, dýpt 225 mm</b> |     |            |            |             |                          |                 |      |                             |                 |      |
| 12                             | 8   | 1          | 144        | 1850 x 300  | TG112G                   | 2CPX010030R9999 |      | TG112GB                     | 2CPX010251R9999 |      |
|                                |     | 2          | 288        | 1850 x 550  | TG212G                   | 2CPX010031R9999 |      | TG212GB                     | 2CPX010252R9999 |      |
|                                |     | 3          | 432        | 1850 x 800  | TG312G                   | 2CPX010032R9999 |      | TG312GB                     | 2CPX010253R9999 |      |
|                                |     | 4          | 576        | 1850 x 1050 | TG412G                   | 2CPX010033R9999 |      | TG412GB                     | 2CPX010254R9999 |      |
|                                |     | 5          | 720        | 1850 x 1300 | TG512G                   | 2CPX010034R9999 |      | TG512GB                     | 2CPX010255R9999 |      |
| <b>TwinLine-L, dýpt 275 mm</b> |     |            |            |             |                          |                 |      |                             |                 |      |
| 12                             | 8   | 1          | 144        | 1850 x 300  | TL112G                   | 2CPX010100R9999 |      | TL112GB                     | 2CPX010321R9999 |      |
|                                |     | 2          | 288        | 1850 x 550  | TL212G                   | 2CPX010101R9999 |      | TL212GB                     | 2CPX010322R9999 |      |
|                                |     | 3          | 432        | 1850 x 800  | TL312G                   | 2CPX010102R9999 |      | TL312GB                     | 2CPX010323R9999 |      |
|                                |     | 4          | 576        | 1850 x 1050 | TL412G                   | 2CPX010103R9999 |      | TL412GB                     | 2CPX010324R9999 |      |
|                                |     | 5          | 720        | 1850 x 1300 | TL512G                   | 2CPX010104R9999 |      | TL512GB                     | 2CPX010325R9999 |      |
| <b>TwinLine-W, dýpt 350 mm</b> |     |            |            |             |                          |                 |      |                             |                 |      |
| 12                             | 8   | 1          | 144        | 1850 x 300  | TW112G                   | 2CPX010165R9999 |      | TW112GB                     | 2CPX010391R9999 |      |
|                                |     | 2          | 288        | 1850 x 550  | TW212G                   | 2CPX010166R9999 |      | TW212GB                     | 2CPX010392R9999 |      |
|                                |     | 3          | 432        | 1850 x 800  | TW312G                   | 2CPX010167R9999 |      | TW312GB                     | 2CPX010393R9999 |      |
|                                |     | 4          | 576        | 1850 x 1050 | TW412G                   | 2CPX010168R9999 |      | TW412GB                     | 2CPX010394R9999 |      |
|                                |     | 5          | 720        | 1850 x 1300 | TW512G                   | 2CPX010169R9999 |      | TW512GB                     | 2CPX010395R9999 |      |
|                                |     | 6          | 864        | 1850 x 1550 | TW612G                   | 2CPX010170R9999 |      | TW612GB                     | 2CPX010396R9999 |      |

\*1 Ef taflan er sett upp sem mælatafla með greinitöflueiningum, samsettum búnaði eða CombiLine-búnaði

\*2 Útanmál án forgataðra úrtaka, frekari upplýsingar er að finna á bls. 5/46

# IP55 TwinLine vegg- og gólfskápar

## Gólfskápar / dýpt 225 / 275 / 350 mm





TG312S

### Innifalið

- Ytri festingar
- Snertihlíf
- Festingar fyrir stoðir með stoðahöldu vinstra og hægra megin.  
Á skápum sem eru frá fjórum töflueiningum að breidd fylgir ein til viðbótar með.
- Festingar fyrir CombiLine-búnað á WR-stoð

### Panta verður aukabúnað sérstaklega

- Flangsa
- Sökkul
- EDF-breytistykki og miðstoðskinnur fyrir greinitöflueingar, samsettan búnað eða CombiLine-búnað á EDF-stoð

| Hæð  |     | Breidd     |            | Utánmál* <sup>2</sup> | IP55-gólfskápar með hurð |                 |      | IP30-gólfskápar án hurðar* <sup>1</sup> |                 |      |
|--|-----|------------|------------|-----------------------|--------------------------|-----------------|------|---|-----------------|------|
| Fjöldi raða  | Hæð | Einingabr. | Greinlein. | H x B í mm            | Gerð                     | Pöntunarnúmer   | Verð | Gerð                                    | Pöntunarnúmer   | Verð |
| <b>TwinLine-G, dýpt 225 mm </b> |     |            |            |                       |                          |                 |      |   |                 |      |
| 12   | 8   | 1          | 144        | 1850 x 300            | TG112S                   | 2CPX010065R9999 |      | TG112SB                                 | 2CPX010286R9999 |      |
|  |     | 2          | 288        | 1850 x 550            | TG212S                   | 2CPX010066R9999 |      | TG212SB                                 | 2CPX010287R9999 |      |
|  |     | 3          | 432        | 1850 x 800            | TG312S                   | 2CPX010067R9999 |      | TG312SB                                 | 2CPX010288R9999 |      |
|  |     | 4          | 576        | 1850 x 1050           | TG412S                   | 2CPX010068R9999 |      | TG412SB                                 | 2CPX010289R9999 |      |
|  |     | 5          | 720        | 1850 x 1300           | TG512S                   | 2CPX010069R9999 |      | TG512SB                                 | 2CPX010290R9999 |      |
| <b>TwinLine-L, dýpt 275 mm </b> |     |            |            |                       |                          |                 |      |   |                 |      |
| 12   | 8   | 1          | 144        | 1850 x 300            | TL112S                   | 2CPX010135R9999 |      | TL112SB                                 | 2CPX010356R9999 |      |
|  |     | 2          | 288        | 1850 x 550            | TL212S                   | 2CPX010136R9999 |      | TL212SB                                 | 2CPX010357R9999 |      |
|  |     | 3          | 432        | 1850 x 800            | TL312S                   | 2CPX010137R9999 |      | TL312SB                                 | 2CPX010358R9999 |      |
|  |     | 4          | 576        | 1850 x 1050           | TL412S                   | 2CPX010138R9999 |      | TL412SB                                 | 2CPX010359R9999 |      |
|  |     | 5          | 720        | 1850 x 1300           | TL512S                   | 2CPX010139R9999 |      | TL512SB                                 | 2CPX010360R9999 |      |
| <b>TwinLine-W, dýpt 350 mm </b> |     |            |            |                       |                          |                 |      |   |                 |      |
| 12   | 8   | 1          | 144        | 1850 x 300            | TW112S                   | 2CPX010196R9999 |      | TW112SB                                 | 2CPX010427R9999 |      |
|  |     | 2          | 288        | 1850 x 550            | TW212S                   | 2CPX010197R9999 |      | TW212SB                                 | 2CPX010428R9999 |      |
|  |     | 3          | 432        | 1850 x 800            | TW312S                   | 2CPX010198R9999 |      | TW312SB                                 | 2CPX010429R9999 |      |
|  |     | 4          | 576        | 1850 x 1050           | TW412S                   | 2CPX010199R9999 |      | TW412SB                                 | 2CPX010430R9999 |      |
|  |     | 5          | 720        | 1850 x 1300           | TW512S                   | 2CPX010200R9999 |      | TW512SB                                 | 2CPX010431R9999 |      |
|  |     | 6          | 864        | 1850 x 1550           | TW612S                   | 2CPX010201R9999 |      | TW612SB                                 | 2CPX010432R9999 |      |

\*1 Ef taflan er sett upp sem mælatafli með greinitöflueiningum, samsettum búnaði eða CombiLine-búnaði

\*2 Utánmál án forgataðra úrtaka, frekari upplýsingar er að finna á bls. 5/46

# IP55 TwinLine vegg- og gólfskápar

## IP55-flangsar



TZ101



TZ102



TZ103



TZ110



TZ111



TZ112



TZ104



TZ105



TZ107



TZ106

| Vara   | Stk. | Gerð      | Pöntunarnúmer   | Verð |
|--|------|-----------|-----------------|------|
| <b>Flangs með mjúkum strenginntökum</b>  | 1    | TZ101     | 2CPX010450R9999 |      |
| Úr plasti  | 10   | TZ101P10  | 2CPX010451R9999 |      |
| Fyrir strengþvermál 2 x 6 - 32,5 mm, 2 x 6 - 25 mm, 4 x 6 - 19 mm,                             | 100  | TZ101P100 | 2CPX010826R9999 |      |
| <b>Flangs fyrir nippla</b>   |      |           |                 |      |
| Úr plasti  |      |           |                 |      |
| 1 x M63 / M50, 2 x M32 / M20, 5 x M25, 5 x M20   | 1    | TZ102     | 2CPX010452R9999 |      |
|  | 10   | TZ102P10  | 2CPX010453R9999 |      |
| 4 x M20 / M25, 18 x M20  | 1    | TZ103     | 2CPX010454R9999 |      |
|  | 10   | TZ103P10  | 2CPX010455R9999 |      |
| <b>Flangs með túttum</b>   |      |           |                 |      |
| Úr plasti  |      |           |                 |      |
| <b>Flangs með 8 túttum</b>   | 1    | TZ104     | 2CPX010456R9999 |      |
| Fyrir strengþvermál 8 x 13 til 34 mm   |      |           |                 |      |
| <b>Flangs með 11 túttum</b>  | 1    | TZ105     | 2CPX010457R9999 |      |
| Fyrir strengþvermál 1 x 14 til 54 mm, 3 x 13 til 34 mm,<br>3 x 13 til 26,5 mm, 4 x 5 til 21 mm |      |           |                 |      |
| <b>Flangs með 1 túttu</b>  | 1    | TZ110     | 2CPX010850R9999 |      |
| Fyrir strengþvermál 1 x 14 til 68 mm   |      |           |                 |      |
| <b>Flangs með 2 túttum</b>   | 1    | TZ111     | 2CPX010851R9999 |      |
| Fyrir strengþvermál 2 x 14 til 68 mm   |      |           |                 |      |
| <b>Flangs með 3 túttum</b>   | 1    | TZ112     | 2CPX010852R9999 |      |
| Fyrir strengþvermál 3 x 14 til 54 mm   |      |           |                 |      |
| <b>Blindflangs</b>   |      |           |                 |      |
| Úr plasti  | 1    | TZ107     | 2CPX010460R9999 |      |
|  | 10   | TZ107P10  | 2CPX010461R9999 |      |
| Úr stáli   | 1    | TZ106     | 2CPX010458R9999 |      |
| Fyrir jarðtengda skápa   | 10   | TZ106P10  | 2CPX010459R9999 |      |

# IP55 TwinLine vegg- og gólfskápar

## Sökkjar



TZW305

| Vara                                      | Dýpt | Breidd     |      | Stk. | Gerð   | Pöntunarnúmer   | Verð |
|---|------|------------|------|------|--------|-----------------|------|
|   | mm   | Einingabr. | mm   |      |        |                 |      |
| <b>Sökkull, hæð 50 mm, litur RAL 9005</b> |      |            |      |      |        |                 |      |
| Fyrir TwinLine-G                          | 225  | 1          | 300  | 1    | TZG105 | 2CPX010571R9999 |      |
|   | 225  | 2          | 550  | 1    | TZG205 | 2CPX010573R9999 |      |
|   | 225  | 3          | 800  | 1    | TZG305 | 2CPX010575R9999 |      |
|   | 225  | 4          | 1050 | 1    | TZG405 | 2CPX010577R9999 |      |
|   | 225  | 5          | 1300 | 1    | TZG505 | 2CPX010579R9999 |      |
| Fyrir TwinLine-L                          | 275  | 1          | 300  | 1    | TZL105 | 2CPX010581R9999 |      |
|   | 275  | 2          | 550  | 1    | TZL205 | 2CPX010583R9999 |      |
|   | 275  | 3          | 800  | 1    | TZL305 | 2CPX010585R9999 |      |
|   | 275  | 4          | 1050 | 1    | TZL405 | 2CPX010587R9999 |      |
|   | 275  | 5          | 1300 | 1    | TZL505 | 2CPX010589R9999 |      |
| Fyrir TwinLine-W                          | 350  | 1          | 300  | 1    | TZW105 | 2CPX010661R9999 |      |
|   | 350  | 2          | 550  | 1    | TZW205 | 2CPX010663R9999 |      |
|   | 350  | 3          | 800  | 1    | TZW305 | 2CPX010665R9999 |      |
|   | 350  | 4          | 1050 | 1    | TZW405 | 2CPX010667R9999 |      |
|   | 350  | 5          | 1300 | 1    | TZW505 | 2CPX010669R9999 |      |
|   | 350  | 6          | 1550 | 1    | TZW605 | 2CPX010671R9999 |      |



TZW310

|  |     |   |      |   |        |                 |  |
|--|-----|---|------|---|--------|-----------------|--|
| <b>Sökkull, hæð 100 mm, litur RAL 9005</b> |     |   |      |   |        |                 |  |
| Fyrir TwinLine-G                           | 225 | 1 | 300  | 1 | TZG110 | 2CPX010572R9999 |  |
| Götuð úrtök á hlið                         | 225 | 2 | 550  | 1 | TZG210 | 2CPX010574R9999 |  |
| 1 x M32/M50 eða                            | 225 | 3 | 800  | 1 | TZG310 | 2CPX010576R9999 |  |
| 80 x 80 mm                                 | 225 | 4 | 1050 | 1 | TZG410 | 2CPX010578R9999 |  |
|  | 225 | 5 | 1300 | 1 | TZG510 | 2CPX010580R9999 |  |
| Fyrir TwinLine-L*                          | 275 | 1 | 300  | 1 | TZL110 | 2CPX010582R9999 |  |
| Götuð úrtök á hlið                         | 275 | 2 | 550  | 1 | TZL210 | 2CPX010584R9999 |  |
| 1 x M32/M50 eða                            | 275 | 3 | 800  | 1 | TZL310 | 2CPX010586R9999 |  |
| 80 x 80 mm                                 | 275 | 4 | 1050 | 1 | TZL410 | 2CPX010588R9999 |  |
|  | 275 | 5 | 1300 | 1 | TZL510 | 2CPX010590R9999 |  |
| Fyrir TwinLine-W*                          | 350 | 1 | 300  | 1 | TZW110 | 2CPX010662R9999 |  |
| Götuð úrtök á hlið                         | 350 | 2 | 550  | 1 | TZW210 | 2CPX010664R9999 |  |
| 2 x M32/M50 eða                            | 350 | 3 | 800  | 1 | TZW310 | 2CPX010666R9999 |  |
| 2 x 80 x 80 mm                             | 350 | 4 | 1050 | 1 | TZW410 | 2CPX010668R9999 |  |
|  | 350 | 5 | 1300 | 1 | TZW510 | 2CPX010670R9999 |  |
|  | 350 | 6 | 1550 | 1 | TZW610 | 2CPX010672R9999 |  |



TZ627P2

|                                       |  |  |  |   |         |                 |  |
|---------------------------------------|--|--|--|---|---------|-----------------|--|
| <b>Sökkulfestingar</b>                |  |  |  | 2 | TZ627P2 | 2CPX010853R9999 |  |
| Til að festa sökkulinn utan á skápinn |  |  |  |   |         |                 |  |
| Fyrir 50 mm og 100 mm háa sökkla      |  |  |  |   |         |                 |  |



TZ323

|                          |   |      |   |       |                 |  |
|--------------------------|---|------|---|-------|-----------------|--|
| <b>Strengfestislá</b>    | 1 | 250  | 1 | TZ321 | 2CPX010473R9999 |  |
| Fyrir sökkul, hæð 100 mm | 2 | 500  | 1 | TZ322 | 2CPX010474R9999 |  |
|                          | 3 | 750  | 1 | TZ323 | 2CPX010475R9999 |  |
|                          | 4 | 1000 | 1 | TZ324 | 2CPX010476R9999 |  |
|                          | 5 | 1250 | 1 | TZ325 | 2CPX010477R9999 |  |
|                          | 6 | 1500 | 1 | TZ326 | 2CPX010478R9999 |  |



ZK143

|                      |   |       |                 |  |  |  |
|----------------------|---|-------|-----------------|--|--|--|
| <b>Klemma</b>        |   |       |                 |  |  |  |
| Fyrir strengfestislá |   |       |                 |  |  |  |
| Frá 22 - 28 mm       | 1 | ZK143 | 2CPX060005R9999 |  |  |  |
| Frá 40 - 46 mm       | 1 | ZK144 | 2CPX060006R9999 |  |  |  |
| Frá 64 - 70 mm       | 1 | ZK145 | 2CPX060007R9999 |  |  |  |

\* Á skápum sem eru frá fjórum tölueiningum að breidd fylgir ein til viðbótar með

# IP55 TwinLine vegg- og gólfskápar

## Varahlutir fyrir læsingar



TZ507 TZ508



ZH130 ZH132



ZH134 ZH137



TZ503 TZ504



TZ505 TZ506



TZ510



ZH142

| Vara  | Stk. | Gerð  | Pöntunarnúmer   | Verð |
|---|------|-------|-----------------|------|
| <b>Læsingarplötur fyrir pinna</b>   |      |       |                 |      |
| Fyrir 3 mm pinna (staðalútfærsla)*<br>og 5 mm pinna (svipaðir RAL 9005)       | 1    | TZ507 | 2CPX010491R9999 |      |
| Fyrir þríhyrndan og ferhyrndan pinna og fyrir Daimler Benz-tengi              | 1    | TZ508 | 2CPX010492R9999 |      |
| <b>Pinnar</b>   |      |       |                 |      |
| Tviskeggja, 3 mm*   | 1    | ZH130 | 2CPX060490R9999 |      |
| Tviskeggja 5 mm   | 1    | ZH131 | 2CPX060491R9999 |      |
| Þríhyrndur 7 mm   | 1    | ZH132 | 2CPX060492R9999 |      |
| Þríhyrndur 8 mm   | 1    | ZH133 | 2CPX060493R9999 |      |
| Ferhyrndur 6 mm   | 1    | ZH134 | 2CPX060494R9999 |      |
| Ferhyrndur 7 mm   | 1    | ZH135 | 2CPX060495R9999 |      |
| Ferhyrndur 8 mm   | 1    | ZH136 | 2CPX060496R9999 |      |
| Daimler-Benz  | 1    | ZH137 | 2CPX060497R9999 |      |
| <b>Sveif</b>  |      |       |                 |      |
| Með læsingarplötu og lás  | 1    | TZ503 | 2CPX010487R9999 |      |
| Með læsingarplötu, án láss  | 1    | TZ504 | 2CPX010488R9999 |      |
| <b>Snerill</b>  |      |       |                 |      |
| Með læsingarplötu og lás  | 1    | TZ505 | 2CPX010489R9999 |      |
| Með læsingarplötu, án láss  | 1    | TZ506 | 2CPX010490R9999 |      |
| <b>Snúningshandfang</b>   |      |       |                 |      |
| Fyrir 40 mm einhliða prófilsilindra (30/10) með tappa sem hægt er að innsigla | 1    | TZ510 | 2CPX010494R9999 |      |
| <b>Blindtappi</b>   |      |       |                 |      |
| Notaður í stað einhliða prófilsilindra fyrir snúningshandfang TZ510           | 1    | ZH142 | 2CPX060502R9999 |      |

\*Varahlutur fylgir með



# IP55 TwinLine vegg- og gólfskápar

## Varahlutir fyrir læsingar



ZH91



ZH160



ZH157



ZH162



ZH165



TZ206



TZ511



TZ501



TZ502

| Vara                                  | Stk. | Gerð  | Pöntunarnúmer   | Verð |
|---------------------------------------|------|-------|-----------------|------|
| <b>Krosslykill</b>                    | 1    | ZH91  | 2CPX066091R9999 |      |
| Tvískeggja 3 mm/5 mm                  |      |       |                 |      |
| Þríhyrndur 8 mm, ferhyrndur 6 mm/8 mm |      |       |                 |      |
| Tvískeggja 3 mm*                      | 1    | ZH160 | 2CPX060660R9999 |      |
| Tvískeggja 5 mm                       | 1    | ZH161 | 2CPX060661R9999 |      |
| Þríhyrndur 7 mm                       | 1    | ZH157 | 2CPX060657R9999 |      |
| Þríhyrndur 8 mm                       | 1    | ZH158 | 2CPX060658R9999 |      |
| Ferhyrndur 6 mm                       | 1    | ZH162 | 2CPX060662R9999 |      |
| Ferhyrndur 7 mm                       | 1    | ZH163 | 2CPX060663R9999 |      |
| Ferhyrndur 8 mm                       | 1    | ZH164 | 2CPX060664R9999 |      |
| Daimler-Benz                          | 1    | ZH165 | 2CPX060665R9999 |      |

| Stangalæsing                | Stk. | Gerð  | Pöntunarnúmer   | Verð |
|-----------------------------|------|-------|-----------------|------|
| 4 raðir = 600 mm með lás*   | 1    | TZ204 | 2CPX010462R9999 |      |
| 5 raðir = 750 mm með lás*   | 1    | TZ205 | 2CPX010463R9999 |      |
| 6 raðir = 900 mm með lás*   | 1    | TZ206 | 2CPX010464R9999 |      |
| 7 raðir = 1050 mm með lás*  | 1    | TZ207 | 2CPX010465R9999 |      |
| 8 raðir = 1200 mm með lás*  | 1    | TZ208 | 2CPX010466R9999 |      |
| 9 raðir = 1350 mm með lás*  | 1    | TZ209 | 2CPX010467R9999 |      |
| 12 raðir = 1800 mm með lás* | 1    | TZ212 | 2CPX010468R9999 |      |

|                       |   |       |                 |  |
|-----------------------|---|-------|-----------------|--|
| <b>Stangafesting*</b> | 1 | TZ511 | 2CPX010495R9999 |  |
|-----------------------|---|-------|-----------------|--|

|                     |   |       |                 |  |
|---------------------|---|-------|-----------------|--|
| <b>Skór*</b>        | 1 | TZ501 | 2CPX010485R9999 |  |
| Fyrir stangalæsingu |   |       |                 |  |

|                     |   |       |                 |  |
|---------------------|---|-------|-----------------|--|
| <b>Gúmmíþétti*</b>  | 1 | TZ502 | 2CPX010486R9999 |  |
| Fyrir tvöfalda hurð |   |       |                 |  |

\*Varahlutur fylgir með

# IP55 TwinLine vegg- og gólfskápar

## Almennur aukabúnaður



TZ601

4



TZ604



TZ605



TZ606

| Vara   | Stk. | Óuppsett  |                 |      | Uppsett í skáp* |                 |      |
|--|------|-----------|-----------------|------|-----------------|-----------------|------|
|  |      | Gerð      | Pöntunarnúmer   | Verð | Gerð            | Pöntunarnúmer   | Verð |
| <b>Festingar fyrir stoðir<sup>*1</sup></b>       |      |           |                 |      |                 |                 |      |
| Fyrir stoðahöldu                                 |      |           |                 |      |                 |                 |      |
| Fyrir TwinLine-G                                 | 1    | TZ601     | 2CPX010779R9999 |      | TZ601A          | 2CPX010787R9999 |      |
|  | 10   | TZ601P10  | 2CPX010814R9999 |      |                 |                 |      |
|  | 100  | TZ601P100 | 2CPX010815R9999 |      |                 |                 |      |
| Fyrir TwinLine-L                                 | 1    | TZ602     | 2CPX010780R9999 |      | TZ602A          | 2CPX010788R9999 |      |
|  | 10   | TZ602P10  | 2CPX010816R9999 |      |                 |                 |      |
|  | 100  | TZ602P100 | 2CPX010817R9999 |      |                 |                 |      |
| Fyrir TwinLine-W                                 | 1    | TZ603     | 2CPX010781R9999 |      | TZ603A          | 2CPX010789R9999 |      |
|  | 10   | TZ603P10  | 2CPX010818R9999 |      |                 |                 |      |
|  | 100  | TZ603P100 | 2CPX010819R9999 |      |                 |                 |      |
| <b>Stoðahalda á miðju<sup>*1</sup></b>           | 1    | TZ604     | 2CPX010782R9999 |      | TZ604A          | 2CPX010790R9999 |      |
| Fyrir WR- og EDF-stoðir eða til að tengja        | 10   | TZ604P10  | 2CPX010820R9999 |      |                 |                 |      |
| saman tækjaplötur hlið við hlið                  | 100  | TZ604P100 | 2CPX010821R9999 |      |                 |                 |      |
| (panta þarf ZT 606 EDF-breytistykki sérstaklega) |      |           |                 |      |                 |                 |      |
| <b>Stoðahalda<sup>*1</sup></b>                   | 1    | TZ605     | 2CPX010783R9999 |      | TZ605A          | 2CPX010791R9999 |      |
| <b>vinstra eða hægra megin</b>                   | 10   | TZ605P10  | 2CPX010822R9999 |      |                 |                 |      |
| Fyrir WR- og EDF-stoðir eða með                  | 100  | TZ605P100 | 2CPX010823R9999 |      |                 |                 |      |
| tækjaplötum eða miðstoðskinnum                   |      |           |                 |      |                 |                 |      |
| (panta þarf ZT 606 EDF-breytistykki sérstaklega) |      |           |                 |      |                 |                 |      |
| <b>EDF-breytistykki<sup>*1</sup></b>             | 1    | TZ606     | 2CPX010784R9999 |      | TZ606A          | 2CPX010792R9999 |      |
| fyrir stoðahöldu                                 | 10   | TZ606P10  | 2CPX010824R9999 |      |                 |                 |      |
| Fyrir EDF-stoð                                   | 100  | TZ606P100 | 2CPX010825R9999 |      |                 |                 |      |

\*Aðeins fyrir mælátöflur með greinitöflueiningum, samsettum búnaði eða CombiLine-búnaði sem eru settar saman í verksmiðju

\*1 Nauðsynlegur aukabúnaður, allt eftir útfærslu

### Staðsetning festinga fyrir stoðir með stoðahöldu

Séð ofan frá

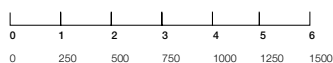
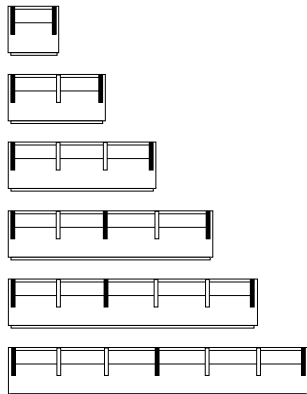

Breidd töflueiningar  
í mm

#### Samsett í verksmiðju

Festingar fyrir stoðir með stoðahöldu vinstra og hægra megin. Á skápum sem eru frá fjórum töflueiningum að breidd fylgir ein til viðbótar með.

#### Hægt að bæta við

Útfærslan ræður því hvort bæta þurfi við festingum fyrir stoðir, stoðahöldum og EDF-breytistykkjum

# IP55 TwinLine vegg- og gólfskápar

## Almennur aukabúnaður



TZ313



TZ413



ZW125P4



TZ615P4



TZ609



TZ608



TZ607

| Vara  | Stk. | Óuppsett |                 |      | Uppsett í skáp* |                 |      |
|---|------|----------|-----------------|------|-----------------|-----------------|------|
|   |      | Gerð     | Pöntunarnúmer   | Verð | Gerð            | Pöntunarnúmer   | Verð |
| <b>Strengfestislár</b><br>Til að festa í skáp, fyrir TwinLine-L og TwinLine-W |      |          |                 |      |                 |                 |      |
| Breidd töflueiningar 1 = 250 mm   | 1    | TZ311    | 2CPX010469R9999 |      | TZ311A          | 2CPX010808R9999 |      |
| Breidd töflueiningar 2 = 500 mm   | 1    | TZ312    | 2CPX010470R9999 |      | TZ312A          | 2CPX010809R9999 |      |
| Breidd töflueiningar 3 = 750 mm   | 1    | TZ313    | 2CPX010471R9999 |      | TZ313A          | 2CPX010810R9999 |      |
| Breidd töflueiningar 4 = 1000 mm  | 1    | TZ314    | 2CPX010472R9999 |      | TZ314A          | 2CPX010811R9999 |      |
| Breidd töflueiningar 5 = 1250 mm  | 1    | TZ315    | 2CPX010785R9999 |      | TZ315A          | 2CPX010812R9999 |      |
| Breidd töflueiningar 6 = 1500 mm  | 1    | TZ316    | 2CPX010786R9999 |      | TZ316A          | 2CPX010813R9999 |      |

| Vara  | Stk. | Óuppsett |                 |      | Uppsett í skáp* |                 |      |
|---|------|----------|-----------------|------|-----------------|-----------------|------|
|   |      | Gerð     | Pöntunarnúmer   | Verð | Gerð            | Pöntunarnúmer   | Verð |
| <b>Miðstoðskinnur</b><br>Fyrir festingu í gólfskápar þarf tvær TZ605-stoðahöldur og tvær stoðir (TZ601, TZ602 eða TZ603 allt eftir dýpt) til viðbótar |      |          |                 |      |                 |                 |      |
| Breidd töflueiningar 1 = 250 mm   | 1    | TZ411    | 2CPX010479R9999 |      | TZ411A          | 2CPX010802R9999 |      |
| Breidd töflueiningar 2 = 500 mm   | 1    | TZ412    | 2CPX010480R9999 |      | TZ412A          | 2CPX010803R9999 |      |
| Breidd töflueiningar 3 = 750 mm   | 1    | TZ413    | 2CPX010481R9999 |      | TZ413A          | 2CPX010804R9999 |      |
| Breidd töflueiningar 4 = 1000 mm  | 1    | TZ414    | 2CPX010482R9999 |      | TZ414A          | 2CPX010805R9999 |      |
| Breidd töflueiningar 5 = 1250 mm  | 1    | TZ415    | 2CPX010483R9999 |      | TZ415A          | 2CPX010806R9999 |      |
| Breidd töflueiningar 6 = 1500 mm  | 1    | TZ416    | 2CPX010484R9999 |      | TZ416A          | 2CPX010807R9999 |      |

\*Aðeins fyrir mælatöflur með greinitöflueiningum, samsettum búnaði eða CombiLine-búnaði sem eru settar saman í verksmiðju  
> Upplýsingar um festibúnað er að finna á bls. <?>

| Vara   | Stk. | Gerð    | Pöntunarnúmer   | Verð |
|--|------|---------|-----------------|------|
| <b>Ytri festingar*</b><br>Til að festa skápa á vegg  | 4    | ZW125P4 | 2CPX062461R9999 |      |
| <b>Augu fyrir flutning</b>   | 4    | TZ615P4 | 2CPX010510R9999 |      |
| <b>IP55-hlíðargrind til að tengja saman skápa</b>  |      |         |                 |      |
| Þarf að nota fyrir skápa með tvöfaldri einangrun   | 1    | TZ609   | 2CPX010504R9999 |      |
| Þarf að nota fyrir jarðtengda skápa  | 1    | TZ626   | 2CPX010778R9999 |      |
| <b>IP55-samtengissett fyrir skápa</b><br>Til að tengja saman veggskápa hlið við hlið eða hvern ofan á öðrum skal panta 1 x TZ608<br>Panta skal 2 x TZ608 fyrir gólfskápa | 1    | TZ608   | 2CPX010503R9999 |      |
| <b>Hurðalóm: 180 gráður*</b>   | 1    | TZ607   | 2CPX010502R9999 |      |

\*Fylgir með

# IP55 TwinLine vegg- og gólfskápar

## Almennur aukabúnaður



ZL8



TZ617P10



TZ628P10

4



ZA6



ZA5



ZA123



ZA18



ZA116

| Vara  | Stk. | Gerð     | Pöntunarnúmer   | Verð |
|---|------|----------|-----------------|------|
| <b>Jarðtengisett fyrir hurðir</b><br>10 mm <sup>2</sup>                                 | 1    | ZL8      | 2CPX038001R9999 |      |
| <b>Lokunartappi*</b>  | 10   | TZ617P10 | 2CPX010512R9999 |      |
| <b>Blindtappi*</b><br>Til að setja í göt fyrir hurðalamir                               | 10   | TZ628P10 |                 |      |
| <b>Skjalavasi DIN A4</b><br>Sjálflímandi og gagnsær                                     | 1    | ZA6      | 2CPX038227R9999 |      |
|   | 10   | ZA6P10   | 2CPX062380R9999 |      |
| Sjálflímandi og gagnsær<br>með styrktri bakhlíð   | 10   | ZA61P10  | 2CPX062375R9999 |      |
| <b>Skjalavasi DIN A4</b><br>Sjálflímandi  | 1    | ZA13     | 2CPX038233R9999 |      |
|   | 10   | ZA13P10  | 2CPX062381R9999 |      |
| <b>Skjalavasi DIN A5</b><br>Sjálflímandi  | 1    | ZA5      | 2CPX038228R9999 |      |
|   | 10   | ZA5P10   | 2CPX062382R9999 |      |
| <b>Festing fyrir skjalavasa</b><br>Fyrir ZA13-skjalavasa, skrófuð á styrktarbita í hurð | 1    | ZA123    | 2CPX038471R9999 |      |
| Fyrir ZA5-skjalavasa, skrófuð á styrktarbita í hurð                                     | 1    | ZA125    | 2CPX038472R9999 |      |
| <b>Úðabrúsi</b><br>Litur RAL 7005, 150 ml   | 1    | ZA18     | 2CPX038237R9999 |      |
| Litur RAL 7035, 150 ml  | 1    | ZA16     | 2CPX038235R9999 |      |
| <b>Lakkpenni</b><br>Litur RAL 7035, 12 ml   | 1    | ZA116    | 2CPX039042R9999 |      |

\*Fylgir með

# IP55 TwinLine vegg- og gólfskápar

## Aukabúnaður fyrir mælalína



TZ614



TZ610



TZ616



TZ618



TZ620



TZ622



TZ623

| Vara  | Stk. | Óuppsett |                 |      | Uppsett í skáp* |                 |      |
|---|------|----------|-----------------|------|-----------------|-----------------|------|
|   |      | Gerð     | Pöntunarnúmer   | Verð | Gerð            | Pöntunarnúmer   | Verð |
| <b>Hlíf<sup>*1</sup></b><br>Til að loka fyrir festipunkta miðstöðskinnu í gólfskápar með tvöfaldrí einangrun og uppsettum mælaspjöldum  |      |          |                 |      |                 |                 |      |
| Fyrir TwinLine-G  | 1    | TZ612    | 2CPX010507R9999 |      | TZ612A          | 2CPX010796R9999 |      |
| Fyrir TwinLine-L  | 1    | TZ613    | 2CPX010508R9999 |      | TZ613A          | 2CPX010797R9999 |      |
| Fyrir TwinLine-W  | 1    | TZ614    | 2CPX010509R9999 |      | TZ614A          | 2CPX010798R9999 |      |
| <b>Klæðning í skáp<sup>*1</sup></b><br>Fyrir mælaspjöld,<br>dýpt = 225 - 350 mm<br>Viðbótarprófill fyrir mælaeinangar með 150 mm tengisvæði að ofanverðu í skáp með tvöfaldrí einangrun   | 1    | TZ610    | 2CPX010505R9999 |      | TZ610A          | 2CPX010795R9999 |      |
| <b>Uppsetningarsett</b><br>Til að setja upp mælaspjöld í gólfskápar þarf að panta 1 x TZ616 til viðbótar fyrir hverja breidd töflueiningar (250 mm)   | 1    | TZ616    | 2CPX010511R9999 |      | TZ616A          | 2CPX010799R9999 |      |
| <b>Snerthlíf fyrir jarðtengda skápa</b>   |      |          |                 |      |                 |                 |      |
| Fyrir einföld mælaspjöld  | 1    | TZ618    | 2CPX010673R9999 |      | TZ618A          | 2CPX010800R9999 |      |
| Fyrir tvöföld mælaspjöld  | 1    | TZ619    | 2CPX010674R9999 |      | TZ619A          | 2CPX010801R9999 |      |
| <b>Samtenging fyrir skápa</b>   |      |          |                 |      |                 |                 |      |
| 5 póla, fyrir Cu, 12 x 5 mm   | 1    | TZ620    | 2CPX010793R9999 | -    | -               | -               |      |
| 5 póla, fyrir Cu, 2 x 12 x 5 mm   | 1    | TZ621    | 2CPX010794R9999 | -    | -               | -               |      |
| <b>Inntakskassi úr stáli: IP55. RAL7035</b><br>Fyrir TwinLine-mælaskápa,<br>tenging að neðanverðu<br>Fyrir strengi að hámm. 120 mm <sup>2</sup><br>Til að taka inn aðveitustrengi<br>Með strengfestislá<br>H x B x D: 500 x 300 x 225 mm  | 1    | TZ622    | 2CPX010448R9999 |      | -               | -               |      |
| <b>Inntakskassi úr stáli: IP55. RAL7035</b><br>Fyrir TwinLine-mælaskápa,<br>tenging á hlið<br>Fyrir strengi að hámm. 120 mm <sup>2</sup><br>Til að taka inn aðveitustrengi<br>Með strengfestislá<br>H x B x D: 500 x 300 x 225 mm<br>Safnskinnukerfi úr eir, 12 x 5 mm, 5 póla með 1 tengingu við safnskinnukerfi mælaspjalds | 1    | TZ623    | 2CPX010449R9999 |      | -               | -               |      |

> Frekari upplýsingar um inntakskassa er að finna í hlutanum „Mælaskápar“

\*Aðeins fyrir mælalína með greinitöflueiningum, samsettum búnaði eða CombiLine-búnaði sem eru settar saman í verksmiðju

# IP55 TwinLine vegg- og gólfskápar

## Tækjaplötur, úr stáli, 2 mm, galvanhúðaðar

4

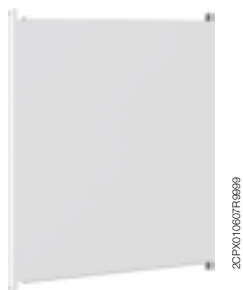

TZM306

| Hæð         |                 | Breidd     |        | Tækjaplata úppsett |                 |         | Tækjaplata úppsett í skáp*1 |      |  |
|-------------|-----------------|------------|--------|--------------------|-----------------|---------|-----------------------------|------|--|
| Fjöldi raða | Hæð             | Einingabr. | Gerð   | Pöntunarnúmer      | Verð            | Gerð    | Pöntunarnúmer               | Verð |  |
| 4           | 0               | 1          | TZM104 | 2CPX010591R9999    |                 | TZM104A | 2CPX010744R9999             |      |  |
|             |                 | 2          | TZM204 | 2CPX010598R9999    |                 | TZM204A | 2CPX010750R9999             |      |  |
|             |                 | 3          | TZM304 | 2CPX010605R9999    |                 | TZM304A | 2CPX010756R9999             |      |  |
|             |                 | 4          | TZM404 | 2CPX010612R9999    |                 | TZM404A | 2CPX010762R9999             |      |  |
|             |                 | 5          | TZM504 | 2CPX010619R9999    |                 | TZM504A | 2CPX010768R9999             |      |  |
| 5           | 1               | 1          | TZM105 | 2CPX010592R9999    |                 | TZM105A | 2CPX010745R9999             |      |  |
|             |                 | 2          | TZM205 | 2CPX010599R9999    |                 | TZM205A | 2CPX010751R9999             |      |  |
|             |                 | 3          | TZM305 | 2CPX010606R9999    |                 | TZM305A | 2CPX010757R9999             |      |  |
|             |                 | 4          | TZM405 | 2CPX010613R9999    |                 | TZM405A | 2CPX010763R9999             |      |  |
|             |                 | 5          | TZM505 | 2CPX010620R9999    |                 | TZM505A | 2CPX010769R9999             |      |  |
| 6           | 2               | 1          | TZM106 | 2CPX010593R9999    |                 | TZM106A | 2CPX010746R9999             |      |  |
|             |                 | 2          | TZM206 | 2CPX010600R9999    |                 | TZM206A | 2CPX010752R9999             |      |  |
|             |                 | 3          | TZM306 | 2CPX010607R9999    |                 | TZM306A | 2CPX010758R9999             |      |  |
|             |                 | 4          | TZM406 | 2CPX010614R9999    |                 | TZM406A | 2CPX010764R9999             |      |  |
|             |                 | 5          | TZM506 | 2CPX010621R9999    |                 | TZM506A | 2CPX010770R9999             |      |  |
| 7           | 3               | 1          | TZM107 | 2CPX010594R9999    |                 | TZM107A | 2CPX010747R9999             |      |  |
|             |                 | 2          | TZM207 | 2CPX010601R9999    |                 | TZM207A | 2CPX010753R9999             |      |  |
|             |                 | 3          | TZM307 | 2CPX010608R9999    |                 | TZM307A | 2CPX010759R9999             |      |  |
|             |                 | 4          | TZM407 | 2CPX010615R9999    |                 | TZM407A | 2CPX010765R9999             |      |  |
|             |                 | 5          | TZM507 | 2CPX010622R9999    |                 | TZM507A | 2CPX010771R9999             |      |  |
| 8           | 4               | 1          | TZM108 | 2CPX010595R9999    |                 | TZM108A | 2CPX010748R9999             |      |  |
|             |                 | 2          | TZM208 | 2CPX010602R9999    |                 | TZM208A | 2CPX010754R9999             |      |  |
|             |                 | 3          | TZM308 | 2CPX010609R9999    |                 | TZM308A | 2CPX010760R9999             |      |  |
|             |                 | 4          | TZM408 | 2CPX010616R9999    |                 | TZM408A | 2CPX010766R9999             |      |  |
|             |                 | 5          | TZM508 | 2CPX010623R9999    |                 | TZM508A | 2CPX010772R9999             |      |  |
| 9           | 5               | 1          | TZM109 | 2CPX010596R9999    |                 | TZM109A | 2CPX010749R9999             |      |  |
|             |                 | 2          | TZM209 | 2CPX010603R9999    |                 | TZM209A | 2CPX010755R9999             |      |  |
|             |                 | 3          | TZM309 | 2CPX010610R9999    |                 | TZM309A | 2CPX010761R9999             |      |  |
|             |                 | 4          | TZM409 | 2CPX010617R9999    |                 | TZM409A | 2CPX010767R9999             |      |  |
|             |                 | 5          | TZM509 | 2CPX010624R9999    |                 | TZM509A | 2CPX010773R9999             |      |  |
| 12          | 8               | 1          | RM18   | 2CPX045909R9999    |                 | RM18A   | 2CPX010774R9999             |      |  |
|             |                 | 2          | RM28   | 2CPX045910R9999    |                 | RM28A   | 2CPX010775R9999             |      |  |
|             |                 | 3          | RM38   | 2CPX045911R9999    |                 | RM38A   | 2CPX010776R9999             |      |  |
|             |                 | 4          | RM48   | 2CPX045912R9999    |                 | RM48A   | 2CPX010777R9999             |      |  |
|             |                 | 5*         | RM28   | 2CPX045910R9999    |                 | RM28A   | 2CPX010775R9999             |      |  |
|             |                 |            | RM38   | 2CPX045911R9999    |                 | RM38A   | 2CPX010776R9999             |      |  |
|             |                 | 6*         | RM38   | 2CPX045911R9999    |                 | RM38A   | 2CPX010776R9999             |      |  |
| RM38        | 2CPX045911R9999 |            |        | RM38A              | 2CPX010776R9999 |         |                             |      |  |

\*Í gólfskápum sem eru 5 töflueiningar að breidd eða meira eru tvær aðskildar tækjaplötur

\*1 Tækjaplata er eingöngu sett upp í verksmiðju í tónum skáp

# IP55 TwinLine vegg- og gólfskápar

## Mál TwinLine-G, dýpt 225 mm $\frac{\square}{\perp}$

Séð að framan  
Vegg- og gólfskápar

Utanmál/innanmál

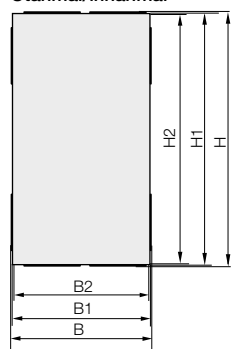

Séð að framan  
Veggskápar  
Mál fyrir festingu á vegg

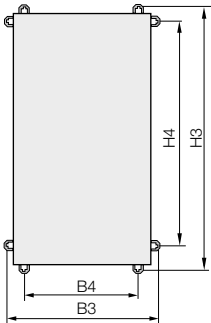

Séð að framan  
Gólfskápar  
Mál fyrir festingu á vegg

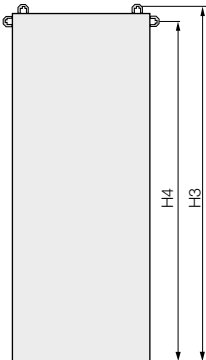

Séð að framan  
Ytri festing  
Stækkuð mynd

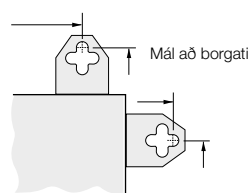

Séð á hlið  
Með/án hurðar

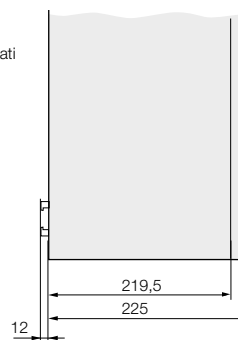

| Hæð   | Breidd | Utanmál í mm |       | Innanmál í mm |      | Utanmál með flangsúr-taki í mm |      | Mál fyrir festingu á vegg í mm |      |        |      |      |      |    |    |
|---|--------|--------------|-------|---------------|------|--------------------------------|------|--------------------------------|------|--------|------|------|------|----|----|
|   |        | Fjöldi raða  | Hæð   | Einingabr.    | Gerð | H1                             | B1   | H2                             | B2   | H      | B    | H3   | B3   | H4 | B4 |
| <b>TwinLine-G veggskápar <math>\frac{\square}{\perp}</math></b> |        |              |       |               |      |                                |      |                                |      |        |      |      |      |    |    |
| 4   | 0      | 1            | TG104 | 650           | 300  | 602                            | 252  | 654                            | 304  | 693,5  | 328  | 542  | 192  |    |    |
|   |        | 2            | TG204 | 650           | 550  | 602                            | 502  | 654                            | 554  | 693,5  | 578  | 542  | 442  |    |    |
|   |        | 3            | TG304 | 650           | 800  | 602                            | 752  | 654                            | 804  | 693,5  | 828  | 542  | 692  |    |    |
|   |        | 4            | TG404 | 650           | 1050 | 602                            | 1002 | 654                            | 1054 | 693,5  | 1078 | 542  | 942  |    |    |
|   |        | 5            | TG504 | 650           | 1300 | 602                            | 1252 | 654                            | 1304 | 693,5  | 1328 | 542  | 1192 |    |    |
| 5   | 1      | 1            | TG105 | 800           | 300  | 752                            | 252  | 804                            | 304  | 843,5  | 328  | 692  | 192  |    |    |
|   |        | 2            | TG205 | 800           | 550  | 752                            | 502  | 804                            | 554  | 843,5  | 578  | 692  | 442  |    |    |
|   |        | 3            | TG305 | 800           | 800  | 752                            | 752  | 804                            | 804  | 843,5  | 828  | 692  | 692  |    |    |
|   |        | 4            | TG405 | 800           | 1050 | 752                            | 1002 | 804                            | 1054 | 843,5  | 1078 | 692  | 942  |    |    |
|   |        | 5            | TG505 | 800           | 1300 | 752                            | 1252 | 804                            | 1304 | 843,5  | 1328 | 692  | 1192 |    |    |
| 6   | 2      | 1            | TG106 | 950           | 300  | 902                            | 252  | 954                            | 304  | 993,5  | 328  | 842  | 192  |    |    |
|   |        | 2            | TG206 | 950           | 550  | 902                            | 502  | 954                            | 554  | 993,5  | 578  | 842  | 442  |    |    |
|   |        | 3            | TG306 | 950           | 800  | 902                            | 752  | 954                            | 804  | 993,5  | 828  | 842  | 692  |    |    |
|   |        | 4            | TG406 | 950           | 1050 | 902                            | 1002 | 954                            | 1054 | 993,5  | 1078 | 842  | 942  |    |    |
|   |        | 5            | TG506 | 950           | 1300 | 902                            | 1252 | 954                            | 1304 | 993,5  | 1328 | 842  | 1192 |    |    |
| 7   | 3      | 1            | TG107 | 1100          | 300  | 1052                           | 252  | 1104                           | 304  | 1143,5 | 328  | 992  | 192  |    |    |
|   |        | 2            | TG207 | 1100          | 550  | 1052                           | 502  | 1104                           | 554  | 1143,5 | 578  | 992  | 442  |    |    |
|   |        | 3            | TG307 | 1100          | 800  | 1052                           | 752  | 1104                           | 804  | 1143,5 | 828  | 992  | 692  |    |    |
|   |        | 4            | TG407 | 1100          | 1050 | 1052                           | 1002 | 1104                           | 1054 | 1143,5 | 1078 | 992  | 942  |    |    |
|   |        | 5            | TG507 | 1100          | 1300 | 1052                           | 1252 | 1104                           | 1304 | 1143,5 | 1328 | 992  | 1192 |    |    |
| 8   | 4      | 1            | TG108 | 1250          | 300  | 1202                           | 252  | 1254                           | 304  | 1293,5 | 328  | 1142 | 192  |    |    |
|   |        | 2            | TG208 | 1250          | 550  | 1202                           | 502  | 1254                           | 554  | 1293,5 | 578  | 1142 | 442  |    |    |
|   |        | 3            | TG308 | 1250          | 800  | 1202                           | 752  | 1254                           | 804  | 1293,5 | 828  | 1142 | 692  |    |    |
|   |        | 4            | TG408 | 1250          | 1050 | 1202                           | 1002 | 1254                           | 1054 | 1293,5 | 1078 | 1142 | 942  |    |    |
|   |        | 5            | TG508 | 1250          | 1300 | 1202                           | 1252 | 1254                           | 1304 | 1293,5 | 1328 | 1142 | 1192 |    |    |
| 9   | 5      | 1            | TG109 | 1400          | 300  | 1352                           | 252  | 1404                           | 304  | 1443,5 | 328  | 1292 | 192  |    |    |
|   |        | 2            | TG209 | 1400          | 550  | 1352                           | 502  | 1404                           | 554  | 1443,5 | 578  | 1292 | 442  |    |    |
|   |        | 3            | TG309 | 1400          | 800  | 1352                           | 752  | 1404                           | 804  | 1443,5 | 828  | 1292 | 692  |    |    |
|   |        | 4            | TG409 | 1400          | 1050 | 1352                           | 1002 | 1404                           | 1054 | 1443,5 | 1078 | 1292 | 942  |    |    |
|   |        | 5            | TG509 | 1400          | 1300 | 1352                           | 1252 | 1404                           | 1304 | 1443,5 | 1328 | 1292 | 1192 |    |    |
| <b>TwinLine-G gólfskápar <math>\frac{\square}{\perp}</math></b> |        |              |       |               |      |                                |      |                                |      |        |      |      |      |    |    |
| 12  | 8      | 1            | TG112 | 1850          | 300  | 1802                           | 252  | 1854                           | 304  | 1872   | 328  | 1796 | 192  |    |    |
|   |        | 2            | TG212 | 1850          | 550  | 1802                           | 502  | 1854                           | 554  | 1872   | 578  | 1796 | 442  |    |    |
|   |        | 3            | TG312 | 1850          | 800  | 1802                           | 752  | 1854                           | 804  | 1872   | 828  | 1796 | 692  |    |    |
|   |        | 4            | TG412 | 1850          | 1050 | 1802                           | 1002 | 1854                           | 1054 | 1872   | 1078 | 1796 | 942  |    |    |
|   |        | 5            | TG512 | 1850          | 1300 | 1802                           | 1252 | 1854                           | 1304 | 1872   | 1328 | 1796 | 1192 |    |    |

> Mál í mm

# IP55 TwinLine vegg- og gólfskápar

## Þyngd, afltap TwinLine-G, dýpt 225 mm, $\perp$ $\square$

Uppsetningarmáti  
Skápur á vegg

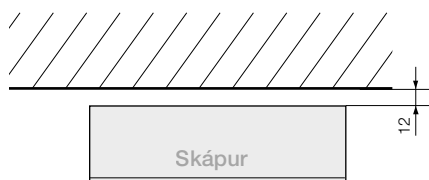

Uppsetningarmáti  
Skápur tengdir saman  
hlið við hlið

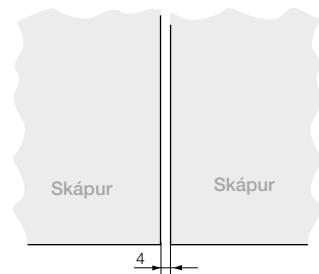

Uppsetningarmáti  
Skápur tengdir saman  
hver ofan á öðrum

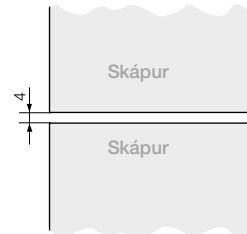

4

| Hæð<br>Fjöldi raða                                      | Hæð | Breidd<br>Einingabr. | Gerð  | $\perp/\square$ Afltap í W*<br>$\Delta t_{1,0}$ 20K | $\perp$ Þyngd skáps í kg |           | $\square$ Þyngd skáps í kg |           | Mesta uppsetningarþyngd<br>í kg |
|---|-----|----------------------|-------|---|--------------------------|-----------|----------------------------|-----------|---------------------------------|
|   |     |                      |       |   | Með hurð                 | Án hurðar | Með hurð                   | Án hurðar |                                 |
| <b>TwinLine-G veggskápar <math>\perp/\square</math></b> |     |                      |       |   |                          |           |                            |           |                                 |
| 4   | 0   | 1                    | TG104 | 35,80   | 11,40                    | 7,43      | 12,89                      | 8,92      | 15,00                           |
|   |     | 2                    | TG204 | 57,00   | 16,17                    | 9,95      | 17,80                      | 11,59     | 30,00                           |
|   |     | 3                    | TG304 | 61,00   | 21,02                    | 12,47     | 22,80                      | 14,25     | 45,00                           |
|   |     | 4                    | TG404 | 82,30   | 28,03                    | 15,54     | 29,95                      | 17,46     | 60,00                           |
|   |     | 5                    | TG504 | 107,80  | 32,86                    | 18,07     | 34,92                      | 20,13     | 75,00                           |
| 5   | 1   | 1                    | TG105 | 42,30   | 13,17                    | 8,40      | 14,86                      | 10,10     | 20,50                           |
|   |     | 2                    | TG205 | 66,10   | 18,72                    | 11,22     | 20,60                      | 13,11     | 41,00                           |
|   |     | 3                    | TG305 | 71,00   | 24,29                    | 14,03     | 26,37                      | 16,11     | 61,50                           |
|   |     | 4                    | TG405 | 99,00   | 32,45                    | 17,40     | 34,71                      | 19,67     | 82,50                           |
|   |     | 5                    | TG505 | 131,20  | 38,03                    | 20,22     | 40,49                      | 22,68     | 103,00                          |
| 6   | 2   | 1                    | TG106 | 48,80   | 14,89                    | 9,37      | 16,78                      | 11,26     | 26,00                           |
|   |     | 2                    | TG206 | 52,60   | 21,23                    | 12,43     | 23,36                      | 14,61     | 52,50                           |
|   |     | 3                    | TG306 | 80,90   | 27,55                    | 15,59     | 29,92                      | 17,37     | 78,50                           |
|   |     | 4                    | TG406 | 115,10  | 36,84                    | 19,25     | 39,46                      | 21,86     | 105,00                          |
|   |     | 5                    | TG506 | 153,70  | 43,18                    | 22,36     | 46,03                      | 25,09     | 131,00                          |
| 7   | 3   | 1                    | TG107 | 55,40   | 17,14                    | 10,72     | 19,23                      | 12,81     | 31,50                           |
|   |     | 2                    | TG207 | 61,40   | 24,36                    | 14,25     | 26,74                      | 16,64     | 63,50                           |
|   |     | 3                    | TG307 | 93,50   | 31,56                    | 17,79     | 34,23                      | 20,46     | 95,50                           |
|   |     | 4                    | TG407 | 133,70  | 42,23                    | 21,87     | 45,19                      | 24,83     | 127,50                          |
|   |     | 5                    | TG507 | 174,30  | 49,44                    | 25,41     | 52,69                      | 28,66     | 159,00                          |
| 8   | 4   | 1                    | TG108 | 61,80   | 18,90                    | 11,68     | 21,20                      | 13,98     | 37,50                           |
|   |     | 2                    | TG208 | 69,30   | 26,87                    | 15,51     | 29,50                      | 18,15     | 75,00                           |
|   |     | 3                    | TG308 | 102,90  | 34,82                    | 19,34     | 37,80                      | 22,31     | 112,50                          |
|   |     | 4                    | TG408 | 150,30  | 46,64                    | 23,72     | 50,01                      | 27,10     | 150,00                          |
|   |     | 5                    | TG508 | 193,30  | 54,59                    | 27,55     | 58,31                      | 31,27     | 187,50                          |
| 9   | 5   | 1                    | TG109 | 68,20   | 20,66                    | 12,65     | 23,15                      | 15,14     | 43,00                           |
|   |     | 2                    | TG209 | 79,10   | 29,38                    | 16,77     | 32,23                      | 19,65     | 86,00                           |
|   |     | 3                    | TG309 | 119,30  | 38,08                    | 20,89     | 41,35                      | 24,16     | 129,00                          |
|   |     | 4                    | TG409 | 157,50  | 51,04                    | 25,57     | 54,77                      | 29,31     | 172,50                          |
|   |     | 5                    | TG509 | 208,80  | 59,74                    | 29,69     | 63,87                      | 33,82     | 215,50                          |
| <b>TwinLine-G gólfskápar <math>\perp/\square</math></b> |     |                      |       |   |                          |           |                            |           |                                 |
| 12  | 8   | 1                    | TG112 | 64,00   | 26,17                    | 15,78     | 28,89                      | 18,50     | 60,00                           |
|   |     | 2                    | TG212 | 113,00  | 40,22                    | 23,81     | 43,73                      | 27,31     | 120,00                          |
|   |     | 3                    | TG312 | 162,60  | 51,87                    | 29,54     | 56,17                      | 33,84     | 180,00                          |
|   |     | 4                    | TG412 | 202,10  | 69,40                    | 36,27     | 74,59                      | 41,46     | 240,00                          |
|   |     | 5                    | TG512 | 230,80  | 80,19                    | 41,11     | 86,17                      | 47,09     | 300,00                          |

\* Almennar upplýsingar um hvernig afltap er ákvarðað: Gildi samkvæmt DIN EN 61439-1, hluta 10.10.4.2.2; umhverfihiti 35 °C, innra hitastig 55 °C, hitastig tækis má ekki fara yfir leyfileg mörk, hæð uppsetningarstaðar ≤ 2000 m yfir sjávarmáli; skipting að innanverðu = 1; engar hlífar á hliðarveggjum



# IP55 TwinLine vegg- og gólfskápar

## Mál TwinLine-L, dýpt 275 mm $\frac{1}{2}$ $\square$

Séð að framan  
Vegg- og gólfskápar  
Útanmál/innanmál

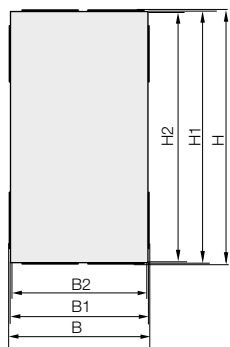

Séð að framan  
Veggskápar  
Mál fyrir festingu á vegg

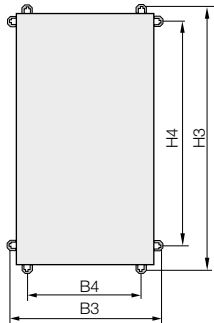

Séð að framan  
Gólfskápar  
Mál fyrir festingu á vegg

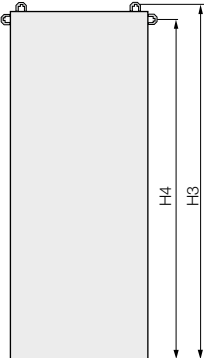

Séð að framan  
Ytri festing  
Stækkuð mynd

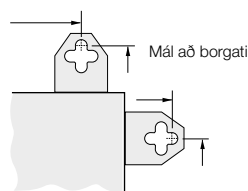

Séð á hlið  
Með/án hurðar

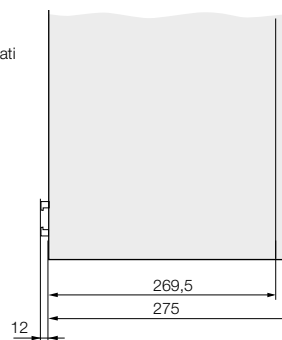

| Hæð  | Breidd | Útanmál í mm |       | Innanmál í mm |      | Útanmál með flangsúr-taki í mm |      | Mál fyrir festingu á vegg í mm |      |        |      |      |      |    |    |
|--|--------|--------------|-------|---------------|------|--------------------------------|------|--------------------------------|------|--------|------|------|------|----|----|
|  |        | Fjöldi raða  | Hæð   | Einingabr.    | Gerð | H1                             | B1   | H2                             | B2   | H      | B    | H3   | B3   | H4 | B4 |
| <b>TwinLine-L veggskápar <math>\frac{1}{2}</math> <math>\square</math></b> |        |              |       |               |      |                                |      |                                |      |        |      |      |      |    |    |
| 4  | 0      | 1            | TL104 | 650           | 300  | 602                            | 252  | 654                            | 304  | 693,5  | 328  | 542  | 192  |    |    |
|  |        | 2            | TL204 | 650           | 550  | 602                            | 502  | 654                            | 554  | 693,5  | 578  | 542  | 442  |    |    |
|  |        | 3            | TL304 | 650           | 800  | 602                            | 752  | 654                            | 804  | 693,5  | 828  | 542  | 692  |    |    |
|  |        | 4            | TL404 | 650           | 1050 | 602                            | 1002 | 654                            | 1054 | 693,5  | 1078 | 542  | 942  |    |    |
|  |        | 5            | TL504 | 650           | 1300 | 602                            | 1252 | 654                            | 1304 | 693,5  | 1328 | 542  | 1192 |    |    |
| 5  | 1      | 1            | TL105 | 800           | 300  | 752                            | 252  | 804                            | 304  | 843,5  | 328  | 692  | 192  |    |    |
|  |        | 2            | TL205 | 800           | 550  | 752                            | 502  | 804                            | 554  | 843,5  | 578  | 692  | 442  |    |    |
|  |        | 3            | TL305 | 800           | 800  | 752                            | 752  | 804                            | 804  | 843,5  | 828  | 692  | 692  |    |    |
|  |        | 4            | TL405 | 800           | 1050 | 752                            | 1002 | 804                            | 1054 | 843,5  | 1078 | 692  | 942  |    |    |
|  |        | 5            | TL505 | 800           | 1300 | 752                            | 1252 | 804                            | 1304 | 843,5  | 1328 | 692  | 1192 |    |    |
| 6  | 2      | 1            | TL106 | 950           | 300  | 902                            | 252  | 954                            | 304  | 993,5  | 328  | 842  | 192  |    |    |
|  |        | 2            | TL206 | 950           | 550  | 902                            | 502  | 954                            | 554  | 993,5  | 578  | 842  | 442  |    |    |
|  |        | 3            | TL306 | 950           | 800  | 902                            | 752  | 954                            | 804  | 993,5  | 828  | 842  | 692  |    |    |
|  |        | 4            | TL406 | 950           | 1050 | 902                            | 1002 | 954                            | 1054 | 993,5  | 1078 | 842  | 942  |    |    |
|  |        | 5            | TL506 | 950           | 1300 | 902                            | 1252 | 954                            | 1304 | 993,5  | 1328 | 842  | 1192 |    |    |
| 7  | 3      | 1            | TL107 | 1100          | 300  | 1052                           | 252  | 1104                           | 304  | 1143,5 | 328  | 992  | 192  |    |    |
|  |        | 2            | TL207 | 1100          | 550  | 1052                           | 502  | 1104                           | 554  | 1143,5 | 578  | 992  | 442  |    |    |
|  |        | 3            | TL307 | 1100          | 800  | 1052                           | 752  | 1104                           | 804  | 1143,5 | 828  | 992  | 692  |    |    |
|  |        | 4            | TL407 | 1100          | 1050 | 1052                           | 1002 | 1104                           | 1054 | 1143,5 | 1078 | 992  | 942  |    |    |
|  |        | 5            | TL507 | 1100          | 1300 | 1052                           | 1252 | 1104                           | 1304 | 1143,5 | 1328 | 992  | 1192 |    |    |
| 8  | 4      | 1            | TL108 | 1250          | 300  | 1202                           | 252  | 1254                           | 304  | 1293,5 | 328  | 1142 | 192  |    |    |
|  |        | 2            | TL208 | 1250          | 550  | 1202                           | 502  | 1254                           | 554  | 1293,5 | 578  | 1142 | 442  |    |    |
|  |        | 3            | TL308 | 1250          | 800  | 1202                           | 752  | 1254                           | 804  | 1293,5 | 828  | 1142 | 692  |    |    |
|  |        | 4            | TL408 | 1250          | 1050 | 1202                           | 1002 | 1254                           | 1054 | 1293,5 | 1078 | 1142 | 942  |    |    |
|  |        | 5            | TL508 | 1250          | 1300 | 1202                           | 1252 | 1254                           | 1304 | 1293,5 | 1328 | 1142 | 1192 |    |    |
| 9  | 5      | 1            | TL109 | 1400          | 300  | 1352                           | 252  | 1404                           | 304  | 1443,5 | 328  | 1292 | 192  |    |    |
|  |        | 2            | TL209 | 1400          | 550  | 1352                           | 502  | 1404                           | 554  | 1443,5 | 578  | 1292 | 442  |    |    |
|  |        | 3            | TL309 | 1400          | 800  | 1352                           | 752  | 1404                           | 804  | 1443,5 | 828  | 1292 | 692  |    |    |
|  |        | 4            | TL409 | 1400          | 1050 | 1352                           | 1002 | 1404                           | 1054 | 1443,5 | 1078 | 1292 | 942  |    |    |
|  |        | 5            | TL509 | 1400          | 1300 | 1352                           | 1252 | 1404                           | 1304 | 1443,5 | 1328 | 1292 | 1192 |    |    |
| <b>TwinLine-L gólfskápar <math>\frac{1}{2}</math> <math>\square</math></b> |        |              |       |               |      |                                |      |                                |      |        |      |      |      |    |    |
| 12   | 8      | 1            | TL112 | 1850          | 300  | 1802                           | 252  | 1854                           | 304  | 1872   | 328  | 1796 | 192  |    |    |
|  |        | 2            | TL212 | 1850          | 550  | 1802                           | 502  | 1854                           | 554  | 1872   | 578  | 1796 | 442  |    |    |
|  |        | 3            | TL312 | 1850          | 800  | 1802                           | 752  | 1854                           | 804  | 1872   | 828  | 1796 | 692  |    |    |
|  |        | 4            | TL412 | 1850          | 1050 | 1802                           | 1002 | 1854                           | 1054 | 1872   | 1078 | 1796 | 942  |    |    |
|  |        | 5            | TL512 | 1850          | 1300 | 1802                           | 1252 | 1854                           | 1304 | 1872   | 1328 | 1796 | 1192 |    |    |

> Mál í mm

# IP55 TwinLine vegg- og gólfskápar

## Þyngd og afltap TwinLine-L, dýpt 275 mm $\perp$ $\square$

Uppsetningarmáti  
Skápur á vegg

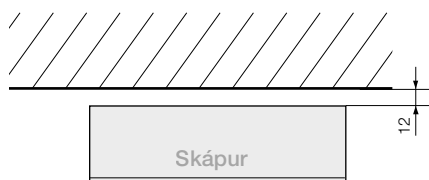

Uppsetningarmáti  
Skápar tengdir saman  
hlið við hlið

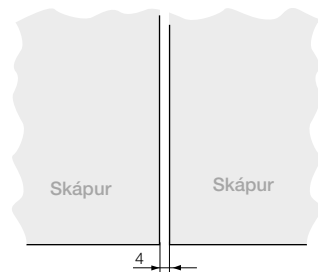

Uppsetningarmáti  
Skápar tengdir saman  
hver ofan á öðrum

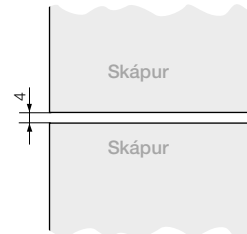

4

| Hæð  | Breidd |            | $\perp$ / $\square$ Afltap í W* | $\perp$ Þyngd skáps í kg |          | $\square$ Þyngd skáps í kg |          | Mesta uppsetningarþyngd |        |
|--|--------|------------|---------------------------------|--------------------------|----------|----------------------------|----------|-------------------------|--------|
| Fjöldi ræða  | Hæð    | Einingabr. | Gerð                            | $\Delta t_{1,0}$ 20K     | Með hurð | Án hurðar                  | Með hurð | Án hurðar               | í kg   |
| <b>TwinLine-L veggskápar <math>\perp</math> <math>\square</math></b> |        |            |                                 |                          |          |                            |          |                         |        |
| 4  | 0      | 1          | TL104                           | 38,80                    | 12,25    | 8,28                       | 13,80    | 9,83                    | 15,00  |
|  |        | 2          | TL204                           | 60,80                    | 17,23    | 10,97                      | 18,94    | 12,72                   | 30,00  |
|  |        | 3          | TL304                           | 67,10                    | 22,30    | 13,75                      | 24,16    | 15,61                   | 45,00  |
|  |        | 4          | TL404                           | 89,70                    | 29,54    | 17,06                      | 31,54    | 19,08                   | 60,00  |
|  |        | 5          | TL504                           | 116,80                   | 34,59    | 19,79                      | 36,76    | 21,97                   | 75,00  |
| 5  | 1      | 1          | TL105                           | 45,80                    | 14,13    | 9,37                       | 15,89    | 11,13                   | 20,50  |
|  |        | 2          | TL205                           | 70,20                    | 19,90    | 12,40                      | 21,86    | 14,36                   | 41,00  |
|  |        | 3          | TL305                           | 78,00                    | 25,68    | 15,43                      | 27,86    | 17,60                   | 61,50  |
|  |        | 4          | TL405                           | 108,90                   | 34,08    | 19,03                      | 36,45    | 21,38                   | 82,50  |
|  |        | 5          | TL505                           | 145,10                   | 39,87    | 22,06                      | 42,46    | 24,64                   | 103,00 |
| 6  | 2      | 1          | TL106                           | 52,80                    | 15,97    | 10,45                      | 17,94    | 12,35                   | 26,00  |
|  |        | 2          | TL206                           | 59,90                    | 22,53    | 13,78                      | 24,75    | 16,00                   | 52,50  |
|  |        | 3          | TL306                           | 89,80                    | 29,06    | 17,10                      | 31,54    | 19,58                   | 78,50  |
|  |        | 4          | TL406                           | 128,10                   | 38,59    | 21,00                      | 41,32    | 23,73                   | 105,00 |
|  |        | 5          | TL506                           | 168,00                   | 45,14    | 24,32                      | 48,09    | 27,28                   | 131,00 |
| 7  | 3      | 1          | TL107                           | 59,80                    | 18,34    | 11,89                      | 20,51    | 14,09                   | 31,50  |
|  |        | 2          | TL207                           | 65,20                    | 25,77    | 15,67                      | 28,25    | 18,15                   | 63,50  |
|  |        | 3          | TL307                           | 102,80                   | 33,19    | 19,41                      | 35,97    | 22,20                   | 95,50  |
|  |        | 4          | TL407                           | 145,70                   | 44,10    | 23,74                      | 47,19    | 27,14                   | 127,50 |
|  |        | 5          | TL507                           | 189,20                   | 51,51    | 27,48                      | 54,91    | 30,88                   | 159,00 |
| 8  | 4      | 1          | TL108                           | 66,70                    | 20,22    | 13,00                      | 22,61    | 15,39                   | 37,50  |
|  |        | 2          | TL208                           | 74,40                    | 28,40    | 17,04                      | 31,14    | 19,78                   | 75,00  |
|  |        | 3          | TL308                           | 117,80                   | 36,57    | 21,09                      | 39,66    | 24,18                   | 112,50 |
|  |        | 4          | TL408                           | 163,70                   | 48,62    | 25,70                      | 52,14    | 29,22                   | 150,00 |
|  |        | 5          | TL508                           | 207,70                   | 56,79    | 29,75                      | 60,65    | 33,61                   | 187,50 |
| 9  | 5      | 1          | TL109                           | 52,20                    | 22,39    | 14,09                      | 24,69    | 16,68                   | 43,00  |
|  |        | 2          | TL209                           | 86,00                    | 31,03    | 18,42                      | 34,03    | 21,42                   | 86,00  |
|  |        | 3          | TL309                           | 126,00                   | 39,95    | 22,76                      | 43,35    | 26,16                   | 129,00 |
|  |        | 4          | TL409                           | 179,10                   | 53,14    | 27,68                      | 57,02    | 31,55                   | 172,50 |
|  |        | 5          | TL509                           | 222,10                   | 62,05    | 32,01                      | 66,34    | 36,29                   | 215,50 |
| <b>TwinLine-L gólfskápar <math>\perp</math> <math>\square</math></b> |        |            |                                 |                          |          |                            |          |                         |        |
| 12   | 8      | 1          | TL112                           | 69,60                    | 27,96    | 17,57                      | 30,84    | 20,45                   | 60,00  |
|  |        | 2          | TL212                           | 120,90                   | 42,23    | 25,81                      | 45,91    | 29,49                   | 120,00 |
|  |        | 3          | TL312                           | 171,90                   | 54,09    | 31,76                      | 58,58    | 36,24                   | 180,00 |
|  |        | 4          | TL412                           | 207,00                   | 71,86    | 38,72                      | 77,25    | 44,12                   | 240,00 |
|  |        | 5          | TL512                           | 250,30                   | 83,46    | 44,37                      | 89,66    | 50,57                   | 300,00 |

\* Almennar upplýsingar um hvernig afltap er ákvarðað: Gildi samkvæmt DIN EN 61439-1, hluta 10.10.4.2.2; umhverfihiti 35 °C, innra hitastig 55 °C, hitastig tækis má ekki fara yfir leyfileg mörk, hæð uppsetningarstaðar ≤ 2000 m yfir sjávarmáli; skipting að innanverðu = 1; engar hlífar á hliðarveggjum

# IP55 TwinLine vegg- og gólfskápar

## Mál TwinLine-W, dýpt 350 mm $\frac{\perp}{\square}$

Séð að framan  
Vegg- og gólfskápur  
Útanmál/innanmál

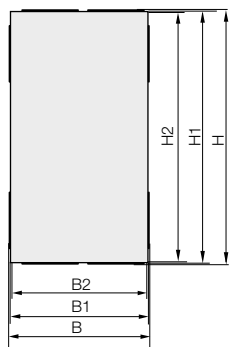

Séð að framan  
Veggskápur  
Mál fyrir festingu á vegg

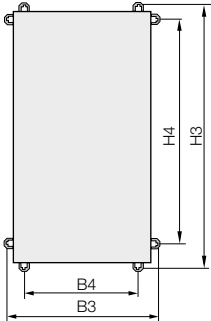

Séð að framan  
Gólfskápur  
Mál fyrir festingu á vegg

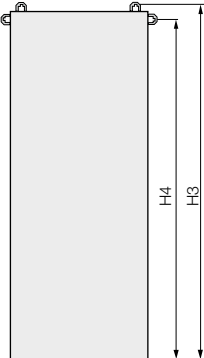

Séð að framan  
Ytri festing  
Stækkuð mynd

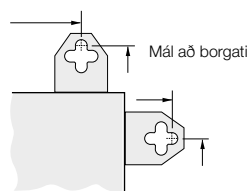

Séð á hlið  
Með/án hurðar

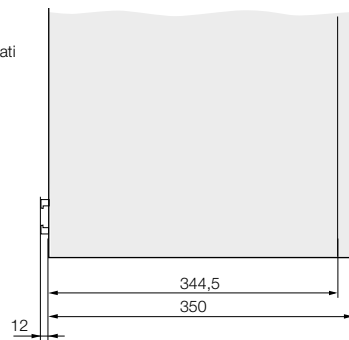

4

| Hæð   | Breidd | Gerð | Útanmál í mm |      | Innanmál í mm |      | Útanmál með flangsúr-taki í mm |      | Mál fyrir festingu á vegg í mm |        |      |      |      |
|---|--------|------|--------------|------|---------------|------|--------------------------------|------|--------------------------------|--------|------|------|------|
|   |        |      | H1           | B1   | H2            | B2   | H                              | B    | H3                             | B3     | H4   | B4   |      |
| <b>TwinLine-W veggskápar <math>\frac{\perp}{\square}</math></b> |        |      |              |      |               |      |                                |      |                                |        |      |      |      |
| 4   | 0      | 1    | TW104        | 650  | 300           | 602  | 252                            | 654  | 304                            | 693,5  | 328  | 542  | 192  |
|   |        | 2    | TW204        | 650  | 550           | 602  | 502                            | 654  | 554                            | 693,5  | 578  | 542  | 442  |
|   |        | 3    | TW304        | 650  | 800           | 602  | 752                            | 654  | 804                            | 693,5  | 828  | 542  | 692  |
|   |        | 4    | TW404        | 650  | 1050          | 602  | 1002                           | 654  | 1054                           | 693,5  | 1078 | 542  | 942  |
|   |        | 5    | TW504        | 650  | 1300          | 602  | 1252                           | 654  | 1304                           | 693,5  | 1328 | 542  | 1192 |
| 5   | 1      | 1    | TW105        | 800  | 300           | 752  | 252                            | 804  | 304                            | 843,5  | 328  | 692  | 192  |
|   |        | 2    | TW205        | 800  | 550           | 752  | 502                            | 804  | 554                            | 843,5  | 578  | 692  | 442  |
|   |        | 3    | TW305        | 800  | 800           | 752  | 752                            | 804  | 804                            | 843,5  | 828  | 692  | 692  |
|   |        | 4    | TW405        | 800  | 1050          | 752  | 1002                           | 804  | 1054                           | 843,5  | 1078 | 692  | 942  |
|   |        | 5    | TW505        | 800  | 1300          | 752  | 1252                           | 804  | 1304                           | 843,5  | 1328 | 692  | 1192 |
| 6   | 2      | 1    | TW106        | 950  | 300           | 902  | 252                            | 954  | 304                            | 993,5  | 328  | 842  | 192  |
|   |        | 2    | TW206        | 950  | 550           | 902  | 502                            | 954  | 554                            | 993,5  | 578  | 842  | 442  |
|   |        | 3    | TW306        | 950  | 800           | 902  | 752                            | 954  | 804                            | 993,5  | 828  | 842  | 692  |
|   |        | 4    | TW406        | 950  | 1050          | 902  | 1002                           | 954  | 1054                           | 993,5  | 1078 | 842  | 942  |
|   |        | 5    | TW506        | 950  | 1300          | 902  | 1252                           | 954  | 1304                           | 993,5  | 1328 | 842  | 1192 |
| 7   | 3      | 1    | TW107        | 1100 | 300           | 1052 | 252                            | 1104 | 304                            | 1143,5 | 328  | 992  | 192  |
|   |        | 2    | TW207        | 1100 | 550           | 1052 | 502                            | 1104 | 554                            | 1143,5 | 578  | 992  | 442  |
|   |        | 3    | TW307        | 1100 | 800           | 1052 | 752                            | 1104 | 804                            | 1143,5 | 828  | 992  | 692  |
|   |        | 4    | TW407        | 1100 | 1050          | 1052 | 1002                           | 1104 | 1054                           | 1143,5 | 1078 | 992  | 942  |
|   |        | 5    | TW507        | 1100 | 1300          | 1052 | 1252                           | 1104 | 1304                           | 1143,5 | 1328 | 992  | 1192 |
| 8   | 4      | 1    | TW108        | 1250 | 300           | 1202 | 252                            | 1254 | 304                            | 1293,5 | 328  | 1142 | 192  |
|   |        | 2    | TW208        | 1250 | 550           | 1202 | 502                            | 1254 | 554                            | 1293,5 | 578  | 1142 | 442  |
|   |        | 3    | TW308        | 1250 | 800           | 1202 | 752                            | 1254 | 804                            | 1293,5 | 828  | 1142 | 692  |
|   |        | 4    | TW408        | 1250 | 1050          | 1202 | 1002                           | 1254 | 1054                           | 1293,5 | 1078 | 1142 | 942  |
|   |        | 5    | TW508        | 1250 | 1300          | 1202 | 1252                           | 1254 | 1304                           | 1293,5 | 1328 | 1142 | 1192 |
| 9   | 5      | 1    | TW109        | 1400 | 300           | 1352 | 252                            | 1404 | 304                            | 1443,5 | 328  | 1292 | 192  |
|   |        | 2    | TW209        | 1400 | 550           | 1352 | 502                            | 1404 | 554                            | 1443,5 | 578  | 1292 | 442  |
|   |        | 3    | TW309        | 1400 | 800           | 1352 | 752                            | 1404 | 804                            | 1443,5 | 828  | 1292 | 692  |
|   |        | 4    | TW409        | 1400 | 1050          | 1352 | 1002                           | 1404 | 1054                           | 1443,5 | 1078 | 1292 | 942  |
|   |        | 5    | TW509        | 1400 | 1300          | 1352 | 1252                           | 1404 | 1304                           | 1443,5 | 1328 | 1292 | 1192 |
| <b>TwinLine-W gólfskápar <math>\frac{\perp}{\square}</math></b> |        |      |              |      |               |      |                                |      |                                |        |      |      |      |
| 12  | 8      | 1    | TW112        | 1850 | 300           | 1802 | 252                            | 1854 | 304                            | 1872   | 328  | 1796 | 192  |
|   |        | 2    | TW212        | 1850 | 550           | 1802 | 502                            | 1854 | 554                            | 1872   | 578  | 1796 | 442  |
|   |        | 3    | TW312        | 1850 | 800           | 1802 | 752                            | 1854 | 804                            | 1872   | 828  | 1796 | 692  |
|   |        | 4    | TW412        | 1850 | 1050          | 1802 | 1002                           | 1854 | 1054                           | 1872   | 1078 | 1796 | 942  |
|   |        | 5    | TW512        | 1850 | 1300          | 1802 | 1252                           | 1854 | 1304                           | 1872   | 1328 | 1796 | 1192 |
|   |        | 6    | TW612        | 1850 | 1550          | 1802 | 1502                           | 1854 | 1554                           | 1872   | 1578 | 1796 | 1442 |

> Mál í mm

# IP55 TwinLine vegg- og gólfskápar

## Þyngd og afltap TwinLine-W, dýpt 350 mm $\frac{\pm}{\square}$

Uppsetningarmáti  
Skápur á vegg

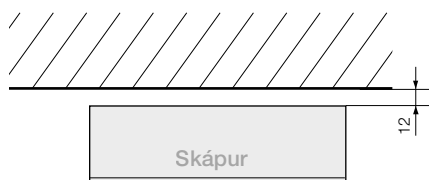

Uppsetningarmáti  
Skápar tengdir saman  
hlið við hlið

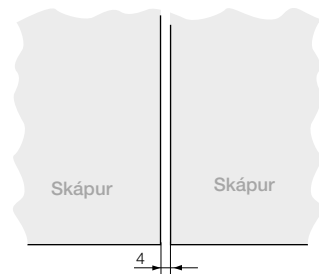

Uppsetningarmáti  
Skápar tengdir saman  
hver ofan á öðrum

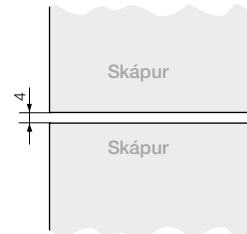

4

| Hæð   | Breidd |            | $\frac{\pm}{\square}$ Afltap í W* | $\frac{\pm}{\square}$ Þyngd skáps í kg | $\square$ Þyngd skáps í kg | Mesta uppsetningarþyngd |          |           |
|---|--------|------------|-----------------------------------|--|----------------------------|-------------------------|----------|-----------|
| Fjöldi ræða   | Hæð    | Einingabr. | Gerð                              | $\Delta t_{1,0}$ 20K                   | Með hurð                   | Án hurðar               | Með hurð | Án hurðar |
| <b>TwinLine-W veggskápar <math>\frac{\pm}{\square}</math></b> |        |            |                                   |  |                            |                         |          |           |
| 4   | 0      | 1          | TW104                             | 43,00                                  | 13,50                      | 9,47                    | 15,13    | 11,16     |
|   |        | 2          | TW204                             | 65,90                                  | 18,79                      | 12,58                   | 20,60    | 14,38     |
|   |        | 3          | TW304                             | 75,90                                  | 24,17                      | 15,62                   | 26,16    | 17,61     |
|   |        | 4          | TW404                             | 100,10                                 | 31,76                      | 19,27                   | 33,92    | 21,44     |
|   |        | 5          | TW504                             | 129,30                                 | 37,12                      | 22,32                   | 39,46    | 24,66     |
| 5   | 1      | 1          | TW105                             | 50,50                                  | 15,56                      | 10,80                   | 17,41    | 12,65     |
|   |        | 2          | TW205                             | 59,80                                  | 21,64                      | 14,14                   | 23,72    | 16,21     |
|   |        | 3          | TW305                             | 87,70                                  | 27,74                      | 17,48                   | 30,04    | 19,78     |
|   |        | 4          | TW405                             | 121,30                                 | 36,47                      | 21,42                   | 39,00    | 23,95     |
|   |        | 5          | TW505                             | 158,90                                 | 42,58                      | 24,77                   | 45,33    | 27,52     |
| 6   | 2      | 1          | TW106                             | 58,20                                  | 17,58                      | 12,06                   | 19,65    | 14,13     |
|   |        | 2          | TW206                             | 68,20                                  | 24,44                      | 15,69                   | 26,79    | 18,04     |
|   |        | 3          | TW306                             | 102,80                                 | 31,29                      | 19,33                   | 33,91    | 21,95     |
|   |        | 4          | TW406                             | 144,80                                 | 41,16                      | 23,57                   | 44,06    | 26,46     |
|   |        | 5          | TW506                             | 185,80                                 | 48,02                      | 27,20                   | 51,19    | 30,07     |
| 7   | 3      | 1          | TW107                             | 65,80                                  | 20,12                      | 13,70                   | 22,41    | 15,99     |
|   |        | 2          | TW207                             | 75,70                                  | 27,87                      | 17,76                   | 30,48    | 20,38     |
|   |        | 3          | TW307                             | 116,50                                 | 35,59                      | 21,82                   | 38,53    | 24,76     |
|   |        | 4          | TW407                             | 163,60                                 | 46,84                      | 26,48                   | 50,11    | 29,75     |
|   |        | 5          | TW507                             | 209,30                                 | 54,58                      | 30,55                   | 58,16    | 34,13     |
| 8   | 4      | 1          | TW108                             | 52,00                                  | 22,18                      | 14,96                   | 24,81    | 17,48     |
|   |        | 2          | TW208                             | 82,70                                  | 30,67                      | 19,32                   | 33,56    | 22,20     |
|   |        | 3          | TW308                             | 132,60                                 | 39,15                      | 23,67                   | 42,42    | 26,93     |
|   |        | 4          | TW408                             | 180,80                                 | 51,55                      | 28,63                   | 55,25    | 32,33     |
|   |        | 5          | TW508                             | 227,50                                 | 60,03                      | 32,98                   | 64,10    | 37,06     |
| 9   | 5      | 1          | TW109                             | 58,60                                  | 24,23                      | 16,22                   | 26,96    | 18,95     |
|   |        | 2          | TW209                             | 93,90                                  | 33,48                      | 20,87                   | 36,63    | 24,03     |
|   |        | 3          | TW309                             | 146,40                                 | 42,71                      | 25,52                   | 46,29    | 29,10     |
|   |        | 4          | TW409                             | 197,10                                 | 56,24                      | 30,77                   | 60,32    | 34,85     |
|   |        | 5          | TW509                             | 238,20                                 | 65,47                      | 35,42                   | 69,97    | 39,93     |
| <b>TwinLine-W gólfskápar <math>\frac{\pm}{\square}</math></b> |        |            |                                   |  |                            |                         |          |           |
| 12  | 8      | 1          | TW112                             | 78,90                                  | 30,62                      | 20,24                   | 33,72    | 23,33     |
|   |        | 2          | TW212                             | 131,70                                 | 45,10                      | 28,69                   | 49,02    | 32,60     |
|   |        | 3          | TW312                             | 181,50                                 | 57,38                      | 35,05                   | 62,12    | 39,79     |
|   |        | 4          | TW412                             | 226,00                                 | 75,29                      | 42,15                   | 80,95    | 47,82     |
|   |        | 5          | TW512                             | 269,40                                 | 87,20                      | 48,12                   | 93,70    | 54,61     |
|   |        | 6          | TW612                             | 354,50                                 | 99,02                      | 53,98                   | 106,34   | 61,30     |

\* Almennar upplýsingar um hvernig afltap er ákvarðað: Gildi samkvæmt DIN EN 61439-1, hluta 10.10.4.2.2; umhverfishiiti 35 °C, innra hitastig 55 °C, hitastig tækis má ekki fara yfir leyfileg mörk, hæð uppsetningarstaðar ≤ 2000 m yfir sjávarmáli; skipting að innanverðu = 1; engar hlifur á hliðarveggjum

# IP55 TwinLine vegg- og gólfskápar

## Mál og þyngdir – sökkull, hæð 50 mm

Utanmál/innanmál

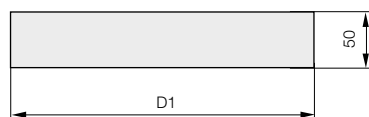
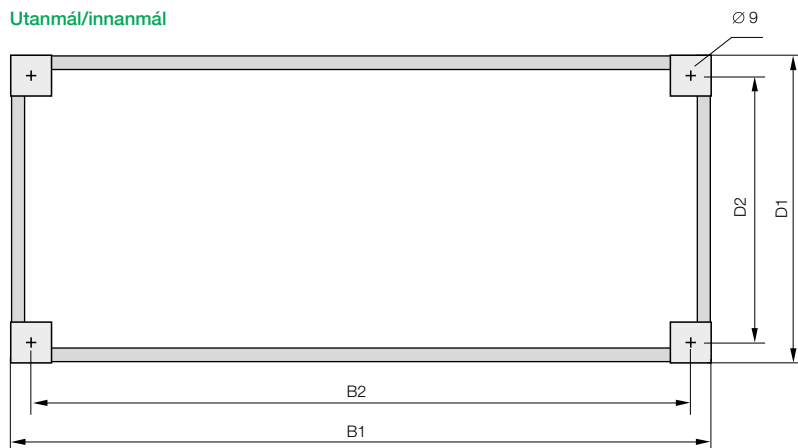

| Hæð<br>mm                        | Dýpt<br>mm | Breidd<br>Einingabr. | Gerð   | Utanmál<br>Breidd x dýpt í mm |       | Innanmál<br>Breidd x dýpt í mm |       | Þyngd<br>í kg |
|----------------------------------|------------|----------------------|--------|-------------------------------|-------|--------------------------------|-------|---------------|
|                                  |            |                      |        | B1                            | D1    | B2                             | D2    |               |
| <b>TwinLine-G, sökkull 50 mm</b> |            |                      |        |                               |       |                                |       |               |
| 50                               | 225        | 1                    | TZG105 | 300                           | 203,5 | 270                            | 173,5 | 1,37          |
|                                  |            | 2                    | TZG205 | 550                           | 203,5 | 520                            | 173,5 | 1,91          |
|                                  |            | 3                    | TZG305 | 800                           | 203,5 | 770                            | 173,5 | 3,14          |
|                                  |            | 4                    | TZG405 | 1050                          | 203,5 | 1020                           | 173,5 | 2,93          |
|                                  |            | 5                    | TZG505 | 1300                          | 203,5 | 1270                           | 173,5 | 3,44          |
| <b>TwinLine-L, sökkull 50 mm</b> |            |                      |        |                               |       |                                |       |               |
| 50                               | 275        | 1                    | TZL105 | 300                           | 253,5 | 270                            | 223,5 | 1,49          |
|                                  |            | 2                    | TZL205 | 550                           | 253,5 | 520                            | 223,5 | 2,03          |
|                                  |            | 3                    | TZL305 | 800                           | 253,5 | 770                            | 223,5 | 2,54          |
|                                  |            | 4                    | TZL405 | 1050                          | 253,5 | 1020                           | 223,5 | 3,34          |
|                                  |            | 5                    | TZL505 | 1300                          | 253,5 | 1270                           | 223,5 | 5,78          |
| <b>TwinLine-W, sökkull 50 mm</b> |            |                      |        |                               |       |                                |       |               |
| 50                               | 350        | 1                    | TZW105 | 300                           | 328,5 | 270                            | 298,5 | 1,67          |
|                                  |            | 2                    | TZW205 | 550                           | 328,5 | 520                            | 298,5 | 2,21          |
|                                  |            | 3                    | TZW305 | 800                           | 328,5 | 770                            | 298,5 | 2,72          |
|                                  |            | 4                    | TZW405 | 1050                          | 328,5 | 1020                           | 298,5 | 5,03          |
|                                  |            | 5                    | TZW505 | 1300                          | 328,5 | 1270                           | 298,5 | 5,97          |
|                                  |            | 6                    | TZW605 | 1550                          | 328,5 | 1520                           | 298,5 | 6,90          |

> Mál í mm

# IP55 TwinLine vegg- og gólfskápar

## Mál og þyngdir – sökkull, hæð 100 mm

Utanmál/innanmál

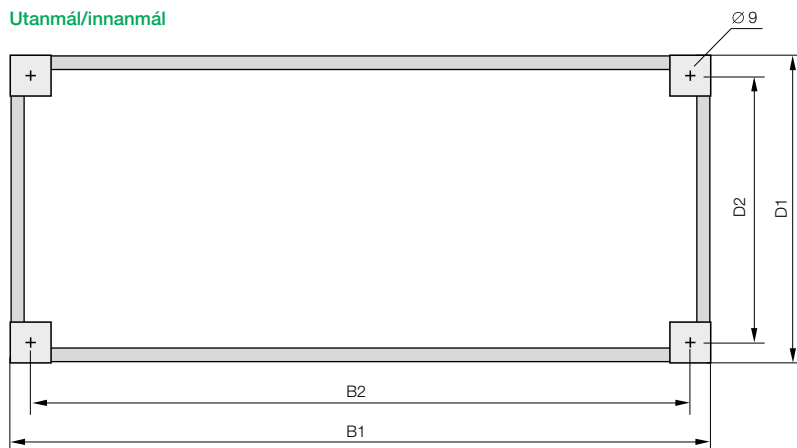

4

Gatað úrtak á hlið  
TwinLine-G og -L

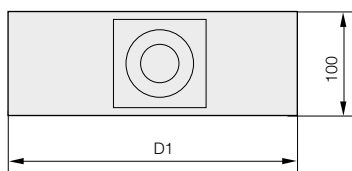

Gatað úrtak á hlið  
TwinLine-W

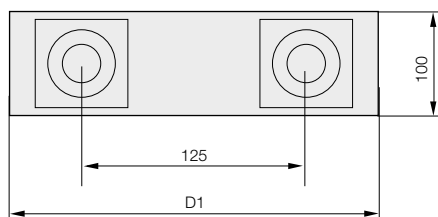

Stækkuð mynd af  
götuðu úrtaki á hlið

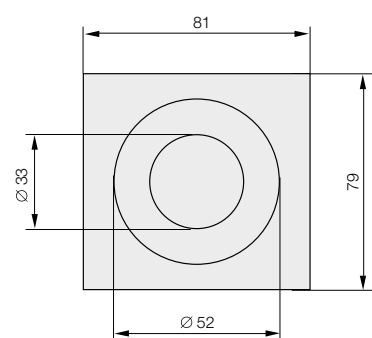

| Hæð<br>mm                         | Dýpt<br>mm | Breidd<br>Einingabr. | Gerð   | Utanmál<br>Breidd x dýpt í mm |       | Innanmál<br>Breidd x dýpt í mm |       | Þyngd<br>í kg |
|-----------------------------------|------------|----------------------|--------|-------------------------------|-------|--------------------------------|-------|---------------|
|                                   |            |                      |        | B1                            | D1    | B2                             | D2    |               |
| <b>TwinLine-G, sökkull 100 mm</b> |            |                      |        |                               |       |                                |       |               |
| 100                               | 225        | 1                    | TZG110 | 300                           | 203,5 | 270                            | 173,5 | 2,22          |
|                                   |            | 2                    | TZG210 | 550                           | 203,5 | 520                            | 173,5 | 3,06          |
|                                   |            | 3                    | TZG310 | 800                           | 203,5 | 770                            | 173,5 | 3,87          |
|                                   |            | 4                    | TZG410 | 1050                          | 203,5 | 1020                           | 173,5 | 4,67          |
|                                   |            | 5                    | TZG510 | 1300                          | 204,5 | 1270                           | 173,5 | 5,47          |
| <b>TwinLine-L, sökkull 100 mm</b> |            |                      |        |                               |       |                                |       |               |
| 100                               | 275        | 1                    | TZL110 | 300                           | 253,5 | 270                            | 223,5 | 2,41          |
|                                   |            | 2                    | TZL210 | 550                           | 253,5 | 520                            | 223,5 | 3,24          |
|                                   |            | 3                    | TZL310 | 800                           | 253,5 | 770                            | 223,5 | 4,05          |
|                                   |            | 4                    | TZL410 | 1050                          | 253,5 | 1020                           | 223,5 | 6,71          |
|                                   |            | 5                    | TZL510 | 1300                          | 254,5 | 1270                           | 223,5 | 7,95          |
| <b>TwinLine-W, sökkull 100 mm</b> |            |                      |        |                               |       |                                |       |               |
| 100                               | 350        | 1                    | TZW110 | 300                           | 328,5 | 270                            | 298,5 | 2,68          |
|                                   |            | 2                    | TZW210 | 550                           | 328,5 | 520                            | 298,5 | 3,52          |
|                                   |            | 3                    | TZW310 | 800                           | 328,5 | 770                            | 298,5 | 4,32          |
|                                   |            | 4                    | TZW410 | 1050                          | 328,5 | 1020                           | 298,5 | 6,98          |
|                                   |            | 5                    | TZW510 | 1300                          | 329,5 | 1270                           | 298,5 | 8,22          |
|                                   |            | 6                    | TZW610 | 1550                          | 329,5 | 1520                           | 298,5 | 9,45          |

> Mál í mm

# IP55 TwinLine vegg- og gólfskápar

## Þyngdir og mál – hurðir, sem eru 4 til 7 raðir á hæð

### Útanmál

Fjórar töflueiningar að breidd eða meira:  
Tvöfaldar hurðir

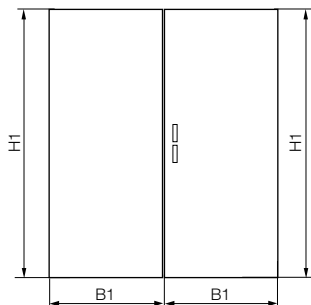

### Nýtilegt uppsetningarpláss

Fjórar töflueiningar að breidd eða meira:  
Tvöfaldar hurðir

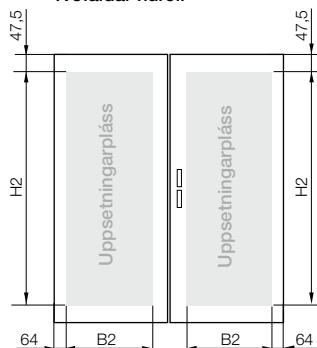

| Hæð                                | Breidd | Gerð | Lýsing  | Útanmál Hæð x breidd í mm |      | Útanmál Hæð x breidd í mm |     | Þyngd í kg |       |
|------------------------------------|--------|------|---------|---------------------------|------|---------------------------|-----|------------|-------|
|                                    |        |      |         | H1                        | B1   | H2                        | B2  |            |       |
| <b>TwinLine-veggskápar, hurðir</b> |        |      |         |                           |      |                           |     |            |       |
| 4                                  | 0      | 1    | TZB104  | 643                       | 289  | 548                       | 123 | 5,46       |       |
|                                    |        | 2    | TZB204  | 643                       | 539  | 548                       | 373 | 7,75       |       |
|                                    |        | 3    | TZB304  | 643                       | 789  | 548                       | 623 | 10,11      |       |
|                                    |        | 4*1  | TZB204L | Vinstri hurð              | 643  | 526 *2                    | 548 | 373        | 7,77  |
|                                    |        |      | TZB204R | Hægri hurð                | 643  | 539                       | 548 | 373        | 7,78  |
|                                    |        | 5*1  | TZB304L | Vinstri hurð              | 643  | 776 *2                    | 548 | 623        | 10,11 |
|                                    |        |      | TZB204R | Hægri hurð                | 643  | 539                       | 548 | 373        | 7,78  |
| 5                                  | 1      | 1    | TZB105  | 793                       | 289  | 698                       | 123 | 6,27       |       |
|                                    |        | 2    | TZB205  | 793                       | 539  | 698                       | 373 | 9,05       |       |
|                                    |        | 3    | TZB305  | 793                       | 789  | 698                       | 623 | 11,85      |       |
|                                    |        | 4*1  | TZB205L | Vinstri hurð              | 793  | 526 *2                    | 698 | 373        | 9,10  |
|                                    |        |      | TZB205R | Hægri hurð                | 793  | 539                       | 698 | 373        | 9,05  |
|                                    |        | 5*1  | TZB305L | Vinstri hurð              | 793  | 776 *2                    | 698 | 623        | 11,89 |
|                                    |        |      | TZB205R | Hægri hurð                | 793  | 539                       | 698 | 373        | 9,05  |
| 6                                  | 2      | 1    | TZB106  | 943                       | 289  | 848                       | 123 | 7,03       |       |
|                                    |        | 2    | TZB206  | 943                       | 539  | 848                       | 373 | 10,32      |       |
|                                    |        | 3    | TZB306  | 943                       | 789  | 848                       | 623 | 13,58      |       |
|                                    |        | 4*1  | TZB206L | Vinstri hurð              | 943  | 526 *2                    | 848 | 373        | 10,41 |
|                                    |        |      | TZB206R | Hægri hurð                | 943  | 539                       | 848 | 373        | 10,32 |
|                                    |        | 5*1  | TZB306L | Vinstri hurð              | 943  | 776 *2                    | 848 | 623        | 13,68 |
|                                    |        |      | TZB206R | Hægri hurð                | 943  | 539                       | 848 | 373        | 10,32 |
| 7                                  | 3      | 1    | TZB107  | 1093                      | 289  | 998                       | 123 | 7,94       |       |
|                                    |        | 2    | TZB207  | 1093                      | 539  | 998                       | 373 | 11,69      |       |
|                                    |        | 3    | TZB307  | 1093                      | 789  | 998                       | 623 | 15,42      |       |
|                                    |        | 4*1  | TZB207L | Vinstri hurð              | 1093 | 526 *2                    | 998 | 373        | 11,85 |
|                                    |        |      | TZB207R | Hægri hurð                | 1093 | 539                       | 998 | 373        | 11,69 |
|                                    |        | 5*1  | TZB307L | Vinstri hurð              | 1093 | 776 *2                    | 998 | 623        | 15,57 |
|                                    |        |      | TZB207R | Hægri hurð                | 1093 | 539                       | 998 | 373        | 11,69 |

\*1 \*Fjórar eða fleiri töflueiningar að breidd: Tvöfaldar hurðir

\*2 Mál með hurðarbita í miðju

> Mál í mm

# IP55 TwinLine vegg- og gólfskápar

## Þyngdir og mál – hurðir, sem eru 8 til 12 raðir á hæð

### Útanmál

Fjórar töflueiningar að breidd eða meira:  
Tvöfaldar hurðir

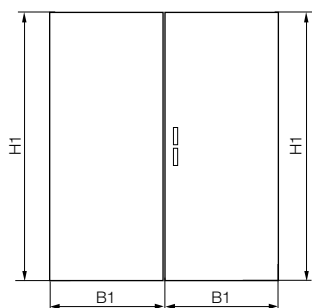

### Nýtilegt uppsetningarpláss

Fjórar töflueiningar að breidd eða meira:  
Tvöfaldar hurðir

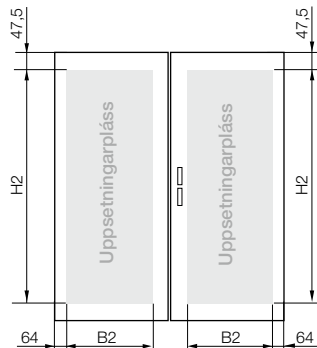

4

| Hæð                                | Breidd  | Gerð | Lýsing  | Útanmál<br>Hæð x breidd í mm |        | Útanmál<br>Hæð x breidd í mm |      | Þyngd<br>í kg |       |
|------------------------------------|---------|------|---------|------------------------------|--------|------------------------------|------|---------------|-------|
|                                    |         |      |         | H1                           | B1     | H2                           | B2   |               |       |
| <b>TwinLine-veggskápar, hurðir</b> |         |      |         |                              |        |                              |      |               |       |
| 8                                  | 4       | 1    | TZB108  |                              | 1243   | 289                          | 1148 | 123           | 8,75  |
|                                    |         | 2    | TZB208  |                              | 1243   | 539                          | 1148 | 373           | 12,96 |
|                                    |         | 3    | TZB308  |                              | 1243   | 789                          | 1148 | 623           | 17,15 |
|                                    |         | 4*   | TZB208L | Vinstri hurð                 | 1243   | 526 *2                       | 1148 | 373           | 13,17 |
|                                    |         |      | TZB208R | Hægri hurð                   | 1243   | 539                          | 1148 | 373           | 12,96 |
|                                    |         | 5*   | TZB308L | Vinstri hurð                 | 1243   | 776 *2                       | 1148 | 623           | 17,36 |
|                                    |         |      | TZB208R | Hægri hurð                   | 1243   | 539                          | 1148 | 373           | 12,96 |
|                                    |         | 9    | 5       | 1                            | TZB109 |                              | 1393 | 289           | 1298  |
| 2                                  | TZB209  |      |         |                              | 1393   | 539                          | 1298 | 373           | 14,23 |
| 3                                  | TZB309  |      |         |                              | 1393   | 789                          | 1298 | 623           | 18,88 |
| 4*                                 | TZB209L |      |         | Vinstri hurð                 | 1393   | 526 *2                       | 1298 | 373           | 14,49 |
|                                    | TZB209R |      |         | Hægri hurð                   | 1393   | 539                          | 1298 | 373           | 14,23 |
| 5*                                 | TZB309L |      |         | Vinstri hurð                 | 1393   | 776 *2                       | 1298 | 623           | 19,14 |
|                                    | TZB209R |      |         | Hægri hurð                   | 1393   | 539                          | 1298 | 373           | 14,23 |
| <b>TwinLine-gólfskápar, hurðir</b> |         |      |         |                              |        |                              |      |               |       |
| 12                                 | 8       | 1    | TZB112  |                              | 1843   | 289                          | 1748 | 123           | 11,96 |
|                                    |         | 2    | TZB212  |                              | 1843   | 539                          | 1748 | 373           | 18,07 |
|                                    |         | 3    | TZB312  |                              | 1843   | 789                          | 1748 | 623           | 24,08 |
|                                    |         | 4*   | TZB212L | Vinstri hurð                 | 1843   | 526 *2                       | 1748 | 373           | 18,45 |
|                                    |         |      | TZB212R | Hægri hurð                   | 1843   | 539                          | 1748 | 373           | 18,03 |
|                                    |         | 5*   | TZB312L | Vinstri hurð                 | 1843   | 776 *2                       | 1748 | 623           | 24,49 |
|                                    |         |      | TZB212R | Hægri hurð                   | 1843   | 539                          | 1748 | 373           | 18,03 |
|                                    |         | 6*   | TZB312L | Vinstri hurð                 | 1843   | 776 *2                       | 1748 | 623           | 24,49 |
|                                    |         |      | TZB312R | Hægri hurð                   | 1843   | 789                          | 1748 | 623           | 24,08 |

\*Tvöfaldar hurðir á öllum skápum sem eru fjórar töflueiningar að breidd eða meira

\*2 Mál með hurðarbita í miðju



# IP55 TwinLine vegg- og gólfskápar

## Þyngdir og mál – glærar hurðir, sem eru 4 til 7 raðir á hæð

### Utanmál

Fjórar töflueiningar að breidd eða meira:  
Tvöfaldar hurðir

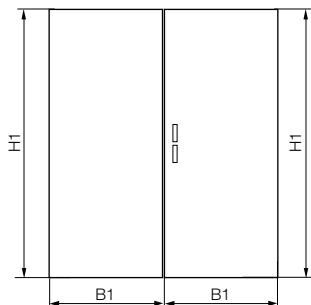

### Mál glugga

Fjórar töflueiningar að breidd eða meira:  
Tvöfaldar hurðir

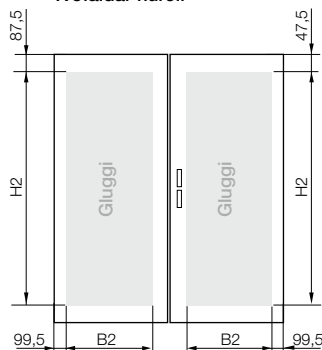

| Hæð                                | Breidd | Gerð | Lýsing  | Utanmál<br>Hæð x breidd í mm |      | Gluggi<br>Hæð x breidd í mm |     | Þyngd<br>í kg |       |
|------------------------------------|--------|------|---------|------------------------------|------|-----------------------------|-----|---------------|-------|
|                                    |        |      |         | H1                           | B1   | H2                          | B2  |               |       |
| <b>TwinLine-veggskápar, hurðir</b> |        |      |         |                              |      |                             |     |               |       |
| 4                                  | 0      | 2    | TZT204  | 643                          | 539  | 468                         | 340 | 6,40          |       |
|                                    |        | 3    | TZT304  | 643                          | 789  | 468                         | 590 | 8,70          |       |
|                                    |        | 4*1  | TZT204L | Vinstri hurð                 | 643  | 526 *2                      | 468 | 340           | 6,50  |
|                                    |        |      | TZT204R | Hægri hurð                   | 643  | 539                         | 468 | 340           | 6,50  |
|                                    |        | 5*1  | TZT304L | Vinstri hurð                 | 643  | 776 *2                      | 468 | 590           | 8,40  |
|                                    |        |      | TZT204R | Hægri hurð                   | 643  | 539                         | 468 | 340           | 6,50  |
| 5                                  | 1      | 2    | TZT205  |                              | 793  | 539                         | 618 | 340           | 7,60  |
|                                    |        | 3    | TZT305  |                              | 793  | 789                         | 618 | 590           | 10,20 |
|                                    |        | 4*1  | TZT205L | Vinstri hurð                 | 793  | 526 *2                      | 618 | 340           | 7,40  |
|                                    |        |      | TZT205R | Hægri hurð                   | 793  | 539                         | 618 | 340           | 7,50  |
|                                    |        | 5*1  | TZT305L | Vinstri hurð                 | 793  | 776 *2                      | 618 | 590           | 9,90  |
|                                    |        |      | TZT205R | Hægri hurð                   | 793  | 539                         | 618 | 340           | 7,50  |
| 6                                  | 2      | 2    | TZT206  |                              | 943  | 539                         | 768 | 340           | 8,70  |
|                                    |        | 3    | TZT306  |                              | 943  | 789                         | 768 | 590           | 11,50 |
|                                    |        | 4*1  | TZT206L | Vinstri hurð                 | 943  | 526 *2                      | 768 | 340           | 8,50  |
|                                    |        |      | TZT206R | Hægri hurð                   | 943  | 539                         | 768 | 340           | 8,60  |
|                                    |        | 5*1  | TZT306L | Vinstri hurð                 | 943  | 776 *2                      | 768 | 590           | 11,40 |
|                                    |        |      | TZT206R | Hægri hurð                   | 943  | 539                         | 768 | 340           | 8,60  |
| 7                                  | 3      | 2    | TZT207  |                              | 1093 | 539                         | 918 | 340           | 10,00 |
|                                    |        | 3    | TZT307  |                              | 1093 | 789                         | 918 | 590           | 13,00 |
|                                    |        | 4*1  | TZT207L | Vinstri hurð                 | 1093 | 526 *2                      | 918 | 340           | 9,70  |
|                                    |        |      | TZT207R | Hægri hurð                   | 1093 | 539                         | 918 | 340           | 9,80  |
|                                    |        | 5*1  | TZT307L | Vinstri hurð                 | 1093 | 776 *2                      | 918 | 590           | 13,00 |
|                                    |        |      | TZT207R | Hægri hurð                   | 1093 | 539                         | 918 | 340           | 9,80  |

\*1 \*Fjórar eða fleiri töflueiningar að breidd: Tvöfaldar hurðir

\*2 Mál með hurðarbita í miðju

> Mál í mm

# IP55 TwinLine vegg- og gólfskápar

## Þyngdir og mál – glærar hurðir, sem eru 8 til 12 raðir á hæð

### Útanmál

Tvöfaldar hurðir á öllum skápum sem eru fjórar töflueiningar að breidd eða meira

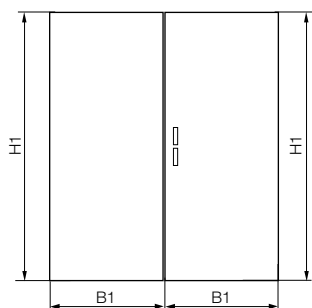

### Mál glugga

Tvöfaldar hurðir á öllum skápum sem eru fjórar töflueiningar að breidd eða meira

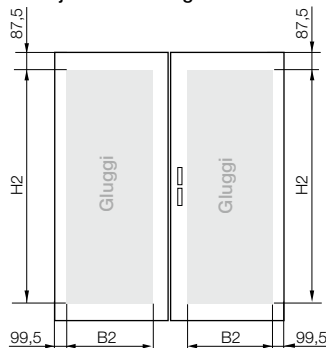

4

| Hæð                                |     | Breidd     |         | Gerð         | Lýsing | Útanmál<br>Hæð x breidd í mm |                   | Gluggi<br>Hæð x breidd í mm |     | Þyngd<br>í kg |
|------------------------------------|-----|------------|---------|--------------|--------|------------------------------|-------------------|-----------------------------|-----|---------------|
| Fjöldi raða                        | Hæð | Einingabr. | Gerð    |              |        | H1                           | B1                | H2                          | B2  |               |
| <b>TwinLine-veggskápar, hurðir</b> |     |            |         |              |        |                              |                   |                             |     |               |
| 8                                  | 4   | 2          | TZB208  |              |        | 1243                         | 539               | 1068                        | 340 | 11,10         |
|                                    |     | 3          | TZB308  |              |        | 1243                         | 789               | 1068                        | 590 | 14,60         |
|                                    |     | 4*         | TZB208L | Vinstri hurð |        | 1243                         | 526 <sup>*2</sup> | 1068                        | 340 | 10,90         |
|                                    |     |            | TZB208R | Hægri hurð   |        | 1243                         | 539               | 1068                        | 340 | 11,10         |
|                                    |     | 5*         | TZB308L | Vinstri hurð |        | 1243                         | 776 <sup>*2</sup> | 1068                        | 590 | 14,60         |
|                                    |     |            | TZB208R | Hægri hurð   |        | 1243                         | 539               | 1068                        | 340 | 11,10         |
| 9                                  | 5   | 2          | TZB209  |              |        | 1393                         | 539               | 1218                        | 340 | 12,20         |
|                                    |     | 3          | TZB309  |              |        | 1393                         | 789               | 1218                        | 590 | 16,10         |
|                                    |     | 4*         | TZB209L | Vinstri hurð |        | 1393                         | 526 <sup>*2</sup> | 1218                        | 340 | 12,00         |
|                                    |     |            | TZB209R | Hægri hurð   |        | 1393                         | 539               | 1218                        | 340 | 11,50         |
|                                    |     | 5*         | TZB309L | Vinstri hurð |        | 1393                         | 776 <sup>*2</sup> | 1218                        | 590 | 16,00         |
|                                    |     |            | TZB209R | Hægri hurð   |        | 1393                         | 539               | 1218                        | 340 | 11,50         |
| <b>TwinLine-gólfskápar, hurðir</b> |     |            |         |              |        |                              |                   |                             |     |               |
| 12                                 | 8   | 2          | TZB212  |              |        | 1843                         | 539               | 1668                        | 340 | 15,60         |
|                                    |     | 3          | TZB312  |              |        | 1843                         | 789               | 1668                        | 590 | 20,70         |
|                                    |     | 4*         | TZB212L | Vinstri hurð |        | 1843                         | 526 <sup>*2</sup> | 1668                        | 340 | 15,60         |
|                                    |     |            | TZB212R | Hægri hurð   |        | 1843                         | 539               | 1668                        | 340 | 15,40         |
|                                    |     | 5*         | TZB312L | Vinstri hurð |        | 1843                         | 776 <sup>*2</sup> | 1668                        | 590 | 20,70         |
|                                    |     |            | TZB212R | Hægri hurð   |        | 1843                         | 539               | 1668                        | 340 | 15,40         |
|                                    |     | 6*         | TZB312L | Vinstri hurð |        | 1843                         | 776 <sup>*2</sup> | 1668                        | 590 | 20,70         |
|                                    |     |            | TZB312R | Hægri hurð   |        | 1843                         | 789               | 1668                        | 590 | 19,90         |

\*Tvöfaldar hurðir á öllum skápum sem eru fjórar töflueiningar að breidd eða meira

\*2 Mál með hurðarbita í miðju

# IP55 TwinLine vegg- og gólfskápar Þyngdir og mál – tækjaplötur

Utanmál / nýtilegt uppsetningarpláss

Tækjaplata

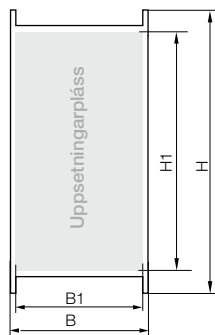

| Hæð   | Breidd | Fjöldi raða | Hæð    | Einingabr. | Gerð | Utanmál í mm |      | Uppsetningarpláss í mm |    | Þyngd í kg |
|---|--------|-------------|--------|------------|------|--------------|------|------------------------|----|------------|
|   |        |             |        |            |      | H            | B    | H1                     | B1 |            |
| <b>Tækjaplötur fyrir TwinLine-veggskápa ±</b> |        |             |        |            |      |              |      |                        |    |            |
| 4   | 0      | 1           | TZM104 | 600        | 246  | 522          | 160  | 3,51                   |    |            |
|   |        | 2           | TZM204 | 600        | 496  | 522          | 410  | 5,79                   |    |            |
|   |        | 3           | TZM304 | 600        | 746  | 522          | 660  | 8,07                   |    |            |
|   |        | 4           | TZM404 | 600        | 996  | 522          | 910  | 10,35                  |    |            |
|   |        | 5           | TZM504 | 600        | 1246 | 522          | 1160 | 12,62                  |    |            |
| 5   | 1      | 1           | TZM105 | 750        | 246  | 672          | 160  | 4,43                   |    |            |
|   |        | 2           | TZM205 | 750        | 496  | 672          | 410  | 7,30                   |    |            |
|   |        | 3           | TZM305 | 750        | 746  | 672          | 660  | 10,17                  |    |            |
|   |        | 4           | TZM405 | 750        | 996  | 672          | 910  | 13,03                  |    |            |
|   |        | 5           | TZM505 | 750        | 1246 | 672          | 1160 | 15,90                  |    |            |
| 6   | 2      | 1           | TZM106 | 900        | 246  | 822          | 160  | 5,35                   |    |            |
|   |        | 2           | TZM206 | 900        | 496  | 822          | 410  | 8,80                   |    |            |
|   |        | 3           | TZM306 | 900        | 746  | 822          | 660  | 12,26                  |    |            |
|   |        | 4           | TZM406 | 900        | 996  | 822          | 910  | 15,72                  |    |            |
|   |        | 5           | TZM506 | 900        | 1246 | 822          | 1160 | 19,20                  |    |            |
| 7   | 3      | 1           | TZM107 | 1050       | 246  | 972          | 160  | 6,26                   |    |            |
|   |        | 2           | TZM207 | 1050       | 496  | 972          | 410  | 10,31                  |    |            |
|   |        | 3           | TZM307 | 1050       | 746  | 972          | 660  | 14,36                  |    |            |
|   |        | 4           | TZM407 | 1050       | 996  | 972          | 910  | 18,40                  |    |            |
|   |        | 5           | TZM507 | 1050       | 1246 | 972          | 1160 | 22,45                  |    |            |
| 8   | 4      | 1           | TZM108 | 1200       | 246  | 1122         | 160  | 7,18                   |    |            |
|   |        | 2           | TZM208 | 1200       | 496  | 1122         | 410  | 11,82                  |    |            |
|   |        | 3           | TZM308 | 1200       | 746  | 1122         | 660  | 16,45                  |    |            |
|   |        | 4           | TZM408 | 1200       | 996  | 1122         | 910  | 21,09                  |    |            |
|   |        | 5           | TZM508 | 1200       | 1246 | 1122         | 1160 | 25,72                  |    |            |
| 9   | 5      | 1           | TZM109 | 1350       | 246  | 1272         | 160  | 8,10                   |    |            |
|   |        | 2           | TZM209 | 1350       | 496  | 1272         | 410  | 13,33                  |    |            |
|   |        | 3           | TZM309 | 1350       | 746  | 1272         | 660  | 18,55                  |    |            |
|   |        | 4           | TZM409 | 1350       | 996  | 1272         | 910  | 23,77                  |    |            |
|   |        | 5           | TZM509 | 1350       | 1246 | 1272         | 1160 | 29,00                  |    |            |
| <b>Tækjaplötur fyrir TwinLine-gólfskápa ±</b> |        |             |        |            |      |              |      |                        |    |            |
| 12  | 8      | 1           | RM18   | 1800       | 246  | 1722         | 160  | 10,80                  |    |            |
|   |        | 2           | RM28   | 1800       | 496  | 1722         | 410  | 17,80                  |    |            |
|   |        | 3           | RM38   | 1800       | 746  | 1722         | 660  | 21,00                  |    |            |
|   |        | 4           | RM48   | 1800       | 996  | 1722         | 910  | 31,80                  |    |            |

> Mál í mm

# IP55 TwinLine vegg- og gólfskápar

## Uppsetning með tækjaplötu

4

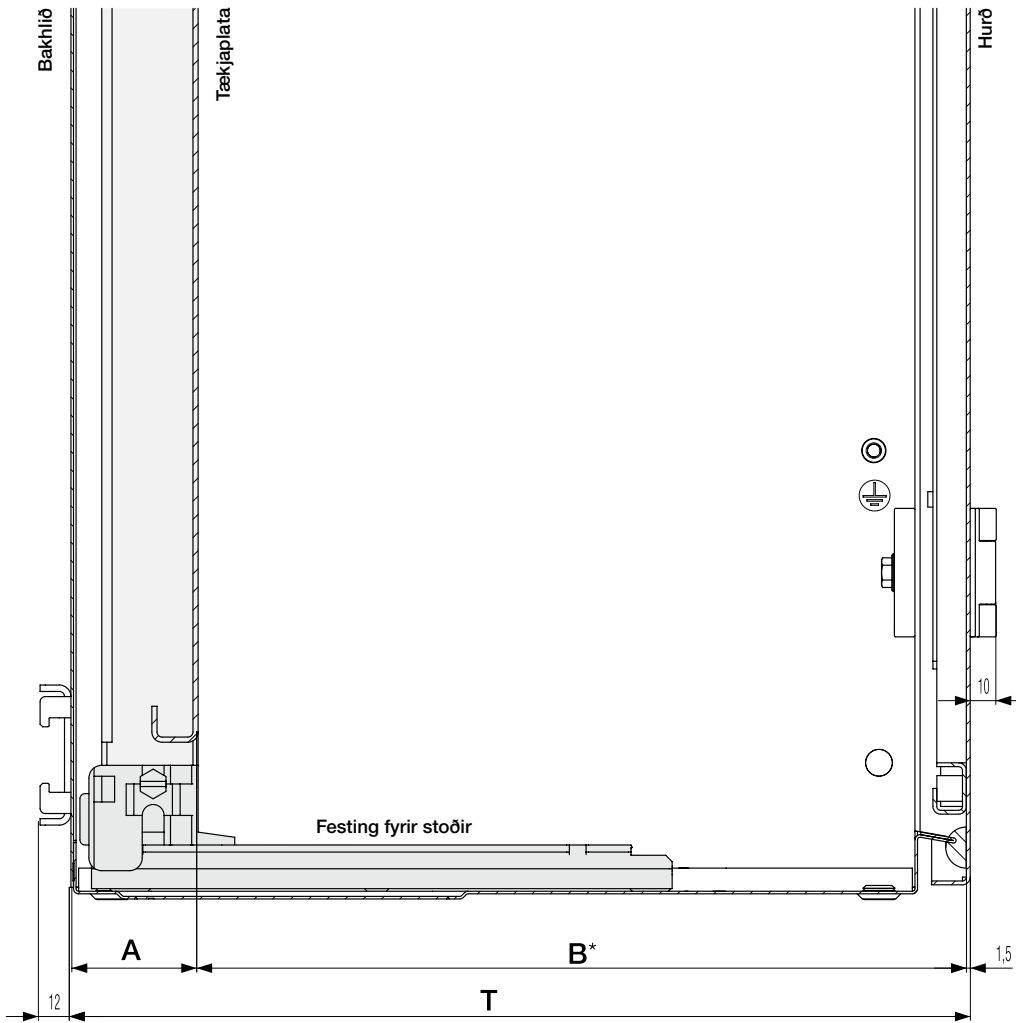

### Festing fyrir stoðir

Séð ofan frá

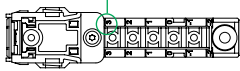

Festing fyrir stoðir fyrir TwinLine-G  
Staða 3 / uppsetningarstaða

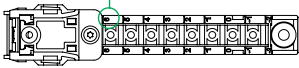

Festing fyrir stoðir fyrir TwinLine-L  
Staða 6 / uppsetningarstaða

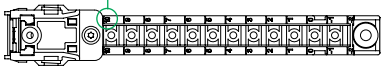

Festing fyrir stoðir fyrir TwinLine-W  
Staða 10 / uppsetningarstaða

| Skápalína  | Dýpt í mm | A í mm fyrir uppsetningarstöðu  |       |      |       |       |       |       |       |       |       |       |       |       |  |
|------------|-----------|---------------------------------|-------|------|-------|-------|-------|-------|-------|-------|-------|-------|-------|-------|--|
|            |           | 10                              | 9     | 8    | 7     | 6     | 5     | 4     | 3     | 2     | 1     | 0     | -1    | -2    |  |
| TwinLine G | 225       | -                               | -     | -    | -     | -     | -     | -     | 52,5  | 65    | 77,5  | 90    | 102,5 | 115   |  |
| TwinLine L | 275       | -                               | -     | -    | -     | 50    | 62,5  | 75    | 87,5  | 100   | 112,5 | 125   | 137,5 | 150   |  |
| TwinLine W | 350       | 48,5                            | 61    | 73,5 | 86    | 98,5  | 111   | 123,5 | 136   | 148,5 | 161   | 173,5 | 186   | 198,5 |  |
| Skápalína  | Dýpt í mm | B* í mm fyrir uppsetningarstöðu |       |      |       |       |       |       |       |       |       |       |       |       |  |
| TwinLine G | 225       | -                               | -     | -    | -     | -     | -     | -     | 170   | 157,5 | 145   | 132,5 | 120   | 107,5 |  |
| TwinLine L | 275       | -                               | -     | -    | -     | 222,5 | 210   | 197,5 | 185   | 172,5 | 160   | 147,5 | 135   | 122,5 |  |
| TwinLine W | 350       | 299                             | 286,5 | 274  | 261,5 | 249   | 236,5 | 224   | 211,5 | 199   | 186,5 | 174   | 161,5 | 149   |  |

\* Míðað við flöt uppsetningarsvæðis; (see page71); utan uppsetningarsvæðis minnkar þetta mál um 35 mm

> Mál í mm

# IP55 TwinLine vegg- og gólfskápar CombiLine-búnaður á EDF-stoð

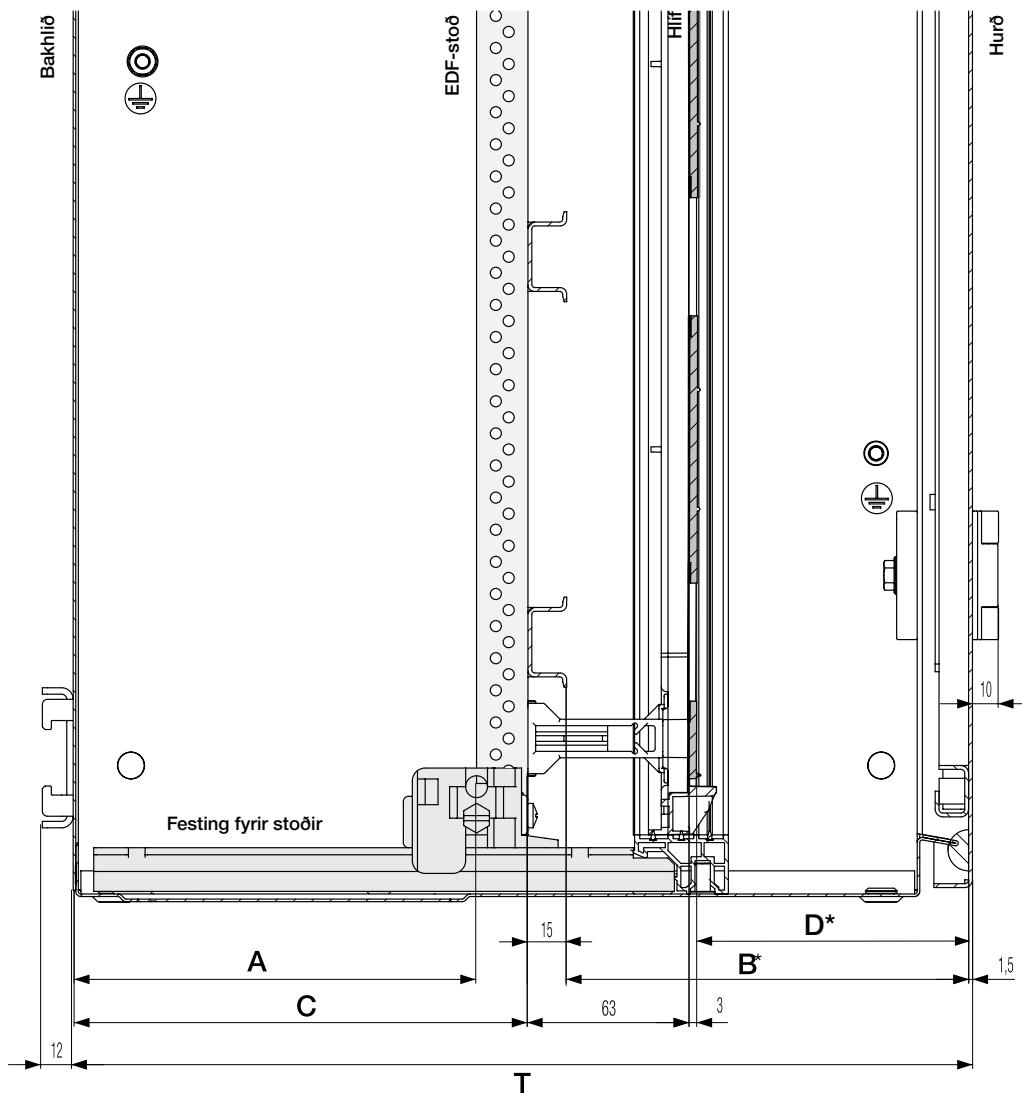

## Festing fyrir stoðir

Séð ofan frá

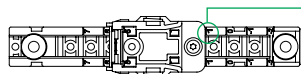

Festing fyrir stoðir  
Staða 1

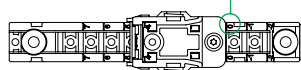

Festing fyrir stoðir  
Staða 0 / ástand við afhendingu / uppsetningarstaða

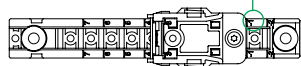

Festing fyrir stoðir  
Staða -1

| Skápalína  | Dýpt í mm | A í mm fyrir stöðu uppsetningarhluta |       |       | B í mm fyrir uppsetningarstöðu* |       |       | C í mm fyrir uppsetningarstöðu |       |       | D í mm fyrir uppsetningarstöðu* |     |      |
|------------|-----------|--------------------------------------|-------|-------|---------------------------------|-------|-------|--------------------------------|-------|-------|---------------------------------|-----|------|
|            |           | 1                                    | 0     | -1    | 1                               | 0     | -1    | 1                              | 0     | -1    | 1                               | 0   | -1   |
| TwinLine-G | 225       | 60                                   | 72,5  | 85    | 127,5                           | 115   | 102,5 | 80                             | 92,5  | 105   | 76,5                            | 64  | 51,5 |
| TwinLine-L | 275       | 95                                   | 107,5 | 120   | 142,5                           | 130   | 117,5 | 115                            | 127,5 | 140   | 91,5                            | 79  | 66,5 |
| TwinLine-W | 350       | 143,5                                | 156   | 168,5 | 169                             | 156,5 | 144   | 163,5                          | 176   | 188,5 | 117,5                           | 105 | 92,5 |

\* Míðað við flöt uppsetningarsvæðis (see page 71); utan uppsetningarsvæðis minnkar þetta mál um 35 mm

> Mál í mm

# IP55 TwinLine vegg- og gólfskápar CombiLine-búnaður á WR-stoð

4

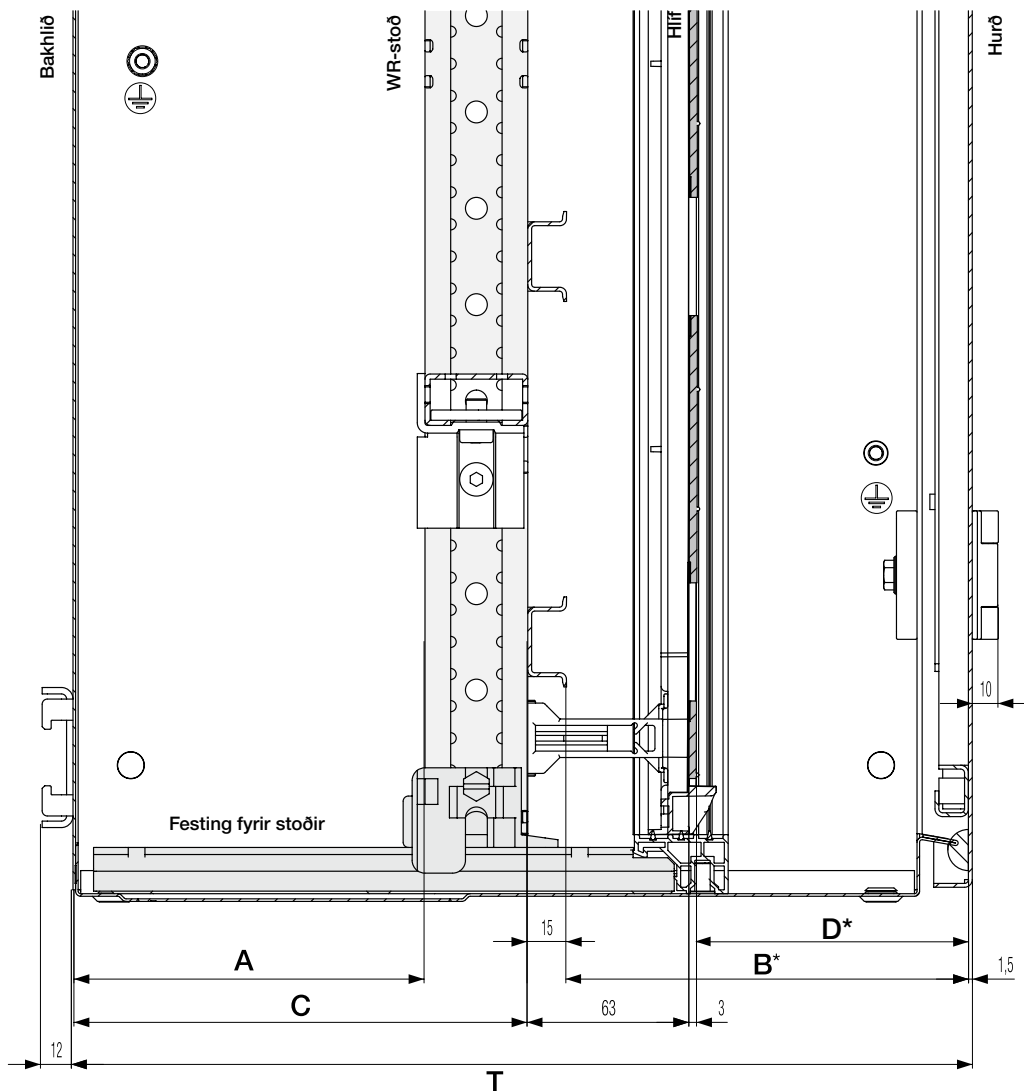

## Festing fyrir stoðir

Séð ofan frá

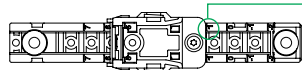

Festing fyrir stoðir  
Staða 1

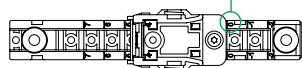

Festing fyrir stoðir  
Staða 0 / ástand við afhendingu / uppsetningarstaða

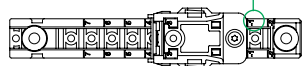

Festing fyrir stoðir  
Staða -1

| Skápalina  | Dýpt í mm | A í mm fyrir stöðu uppsetningarluta |      |       | B í mm fyrir uppsetningarstöðu* |       |       | C í mm fyrir uppsetningarstöðu |       |       | D í mm fyrir uppsetningarstöðu* |     |      |
|------------|-----------|-------------------------------------|------|-------|---------------------------------|-------|-------|--------------------------------|-------|-------|---------------------------------|-----|------|
|            |           | 1                                   | 0    | -1    | 1                               | 0     | -1    | 1                              | 0     | -1    | 1                               | 0   | -1   |
| TwinLine-G | 225       | 40                                  | 52,5 | 65    | 127,5                           | 115   | 102,5 | 80                             | 92,5  | 105   | 76,5                            | 64  | 51,5 |
| TwinLine-L | 275       | 75                                  | 87,5 | 100   | 142,5                           | 130   | 117,5 | 115                            | 127,5 | 140   | 91,5                            | 79  | 66,5 |
| TwinLine-W | 350       | 123,5                               | 136  | 148,5 | 169                             | 156,5 | 144   | 163,5                          | 176   | 188,5 | 117,5                           | 105 | 92,5 |

\* Míðað við flöt uppsetningarsvæðis (see page71); utan uppsetningarsvæðis minnkar þetta mál um 35 mm

> Mál í mm

# IP55 TwinLine vegg- og gólfskápar

## Uppsetning með EDF-stoð á WR-stoð

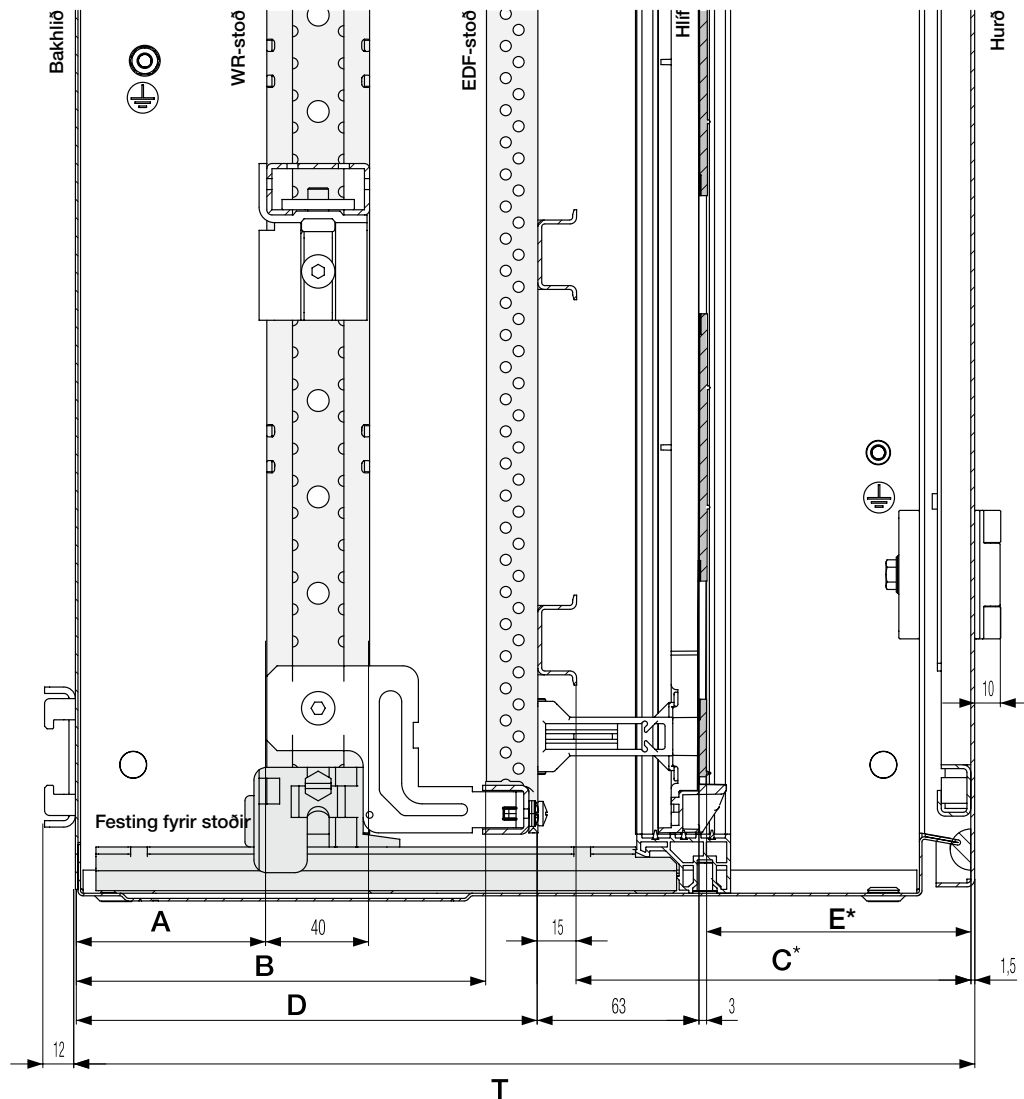

### Festing fyrir stoðir

Séð ofan frá

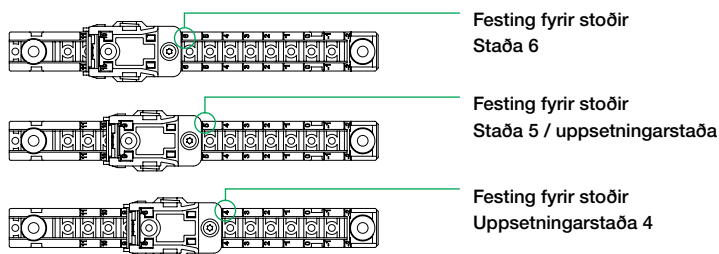

| Skápalína  | Dýpt í mm | A í mm fyrir stöðu uppsetningarhluta |      |      | B í mm fyrir uppsetningarstöðu |       |       | C í mm fyrir uppsetningarstöðu* |     |       | D í mm fyrir uppsetningarstöðu |     |       | E í mm fyrir uppsetningarstöðu* |     |      |
|------------|-----------|--------------------------------------|------|------|--------------------------------|-------|-------|---------------------------------|-----|-------|--------------------------------|-----|-------|---------------------------------|-----|------|
|            |           | 6                                    | 5    | 4    | 6                              | 5     | 4     | 6                               | 5   | 4     | 6                              | 5   | 4     | 6                               | 5   | 4    |
| TwinLine-L | 275       | 12,5                                 | 25   | 37,5 | 98                             | 110,5 | 123   | 139,5                           | 127 | 114,5 | 117,5                          | 130 | 142,5 | 88,5                            | 76  | 63,5 |
| TwinLine-W | 350       | 61                                   | 73,5 | 86   | 146,5                          | 159   | 171,5 | 165,5                           | 153 | 140,5 | 166,5                          | 179 | 191,5 | 114,5                           | 102 | 89,5 |

\* Míðað við flöt uppsetningarsvæðis (see page 71); utan uppsetningarsvæðis minnkar þetta mál um 35 mm

> Mál í mm

# IP55 TwinLine vegg- og gólfskápar

## Uppsetning með mælaspjaldi fyrir TwinLine-G

4

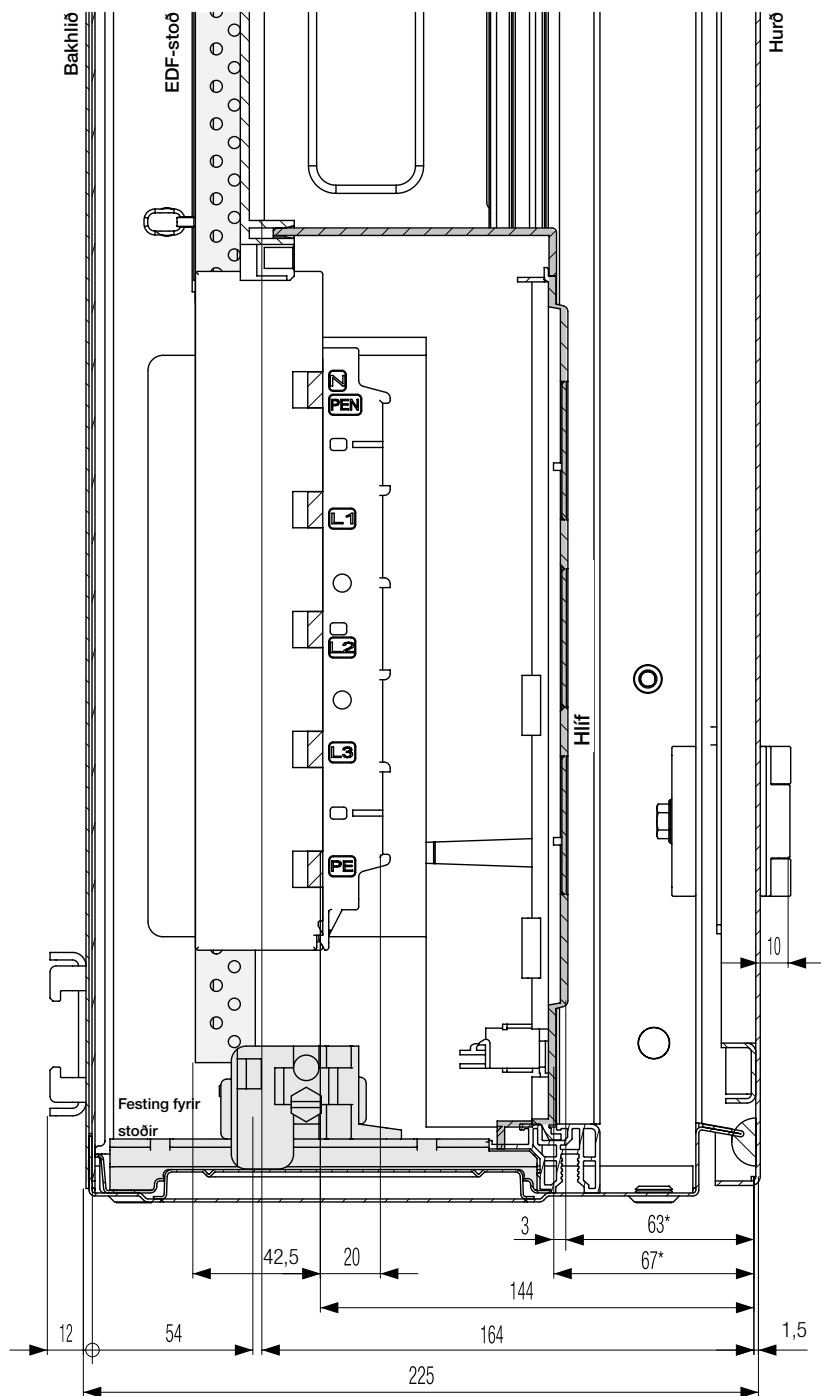

### Festing fyrir stoðir

Séð ofan frá

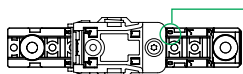

Festing fyrir stoðir

Staða 0 / ástand við afhendingu

\* Míðað við flöt uppsetningarsvæðis (see page 71); utan uppsetningarsvæðis minnkar þetta mál um 35 mm

> Mál í mm



# IP55 TwinLine vegg- og gólfskápar

## Úrtak fyrir flangs að ofan- og neðanverðu, séð ofan frá

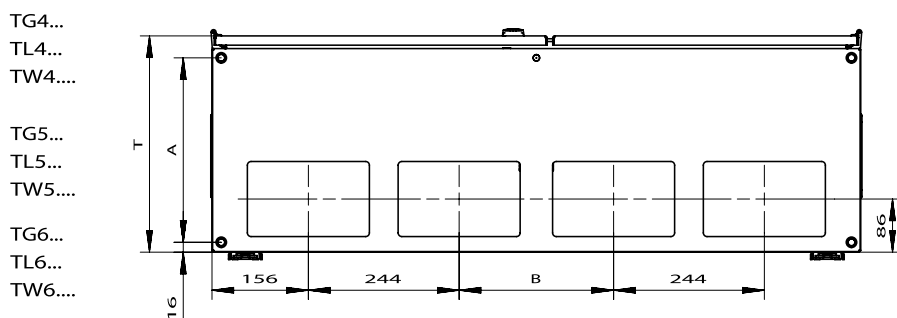
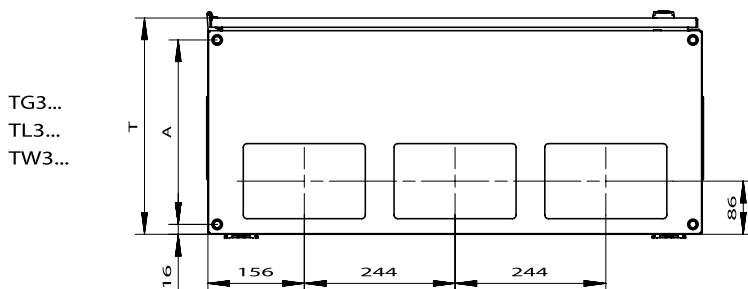
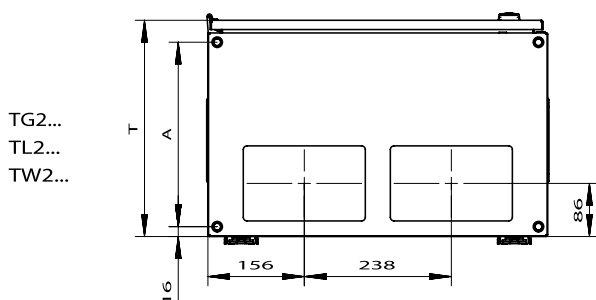
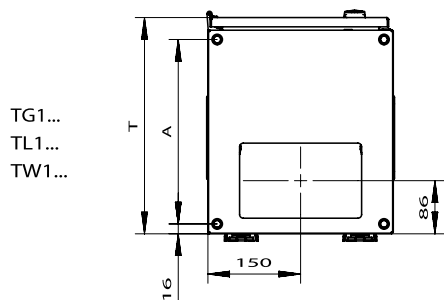

| Skápalína  | Dýpt í mm | A í mm | B í mm / 4 ein. á breidd | B í mm / 5 ein. á breidd | B í mm / 6 ein. á breidd |
|------------|-----------|--------|--------------------------|--------------------------|--------------------------|
| TwinLine-G | 225       | 173,5  | 1 x 250 (250)            | 2 x 250 (500)            | 3 x 250 (750)            |
| TwinLine-L | 275       | 223,5  |                          |                          |                          |
| TwinLine-W | 350       | 298,5  |                          |                          |                          |

# IP55 TwinLine vegg- og gólfskápar

## Úrtak fyrir flangs að ofan- og neðanverðu, séð á hlið

4

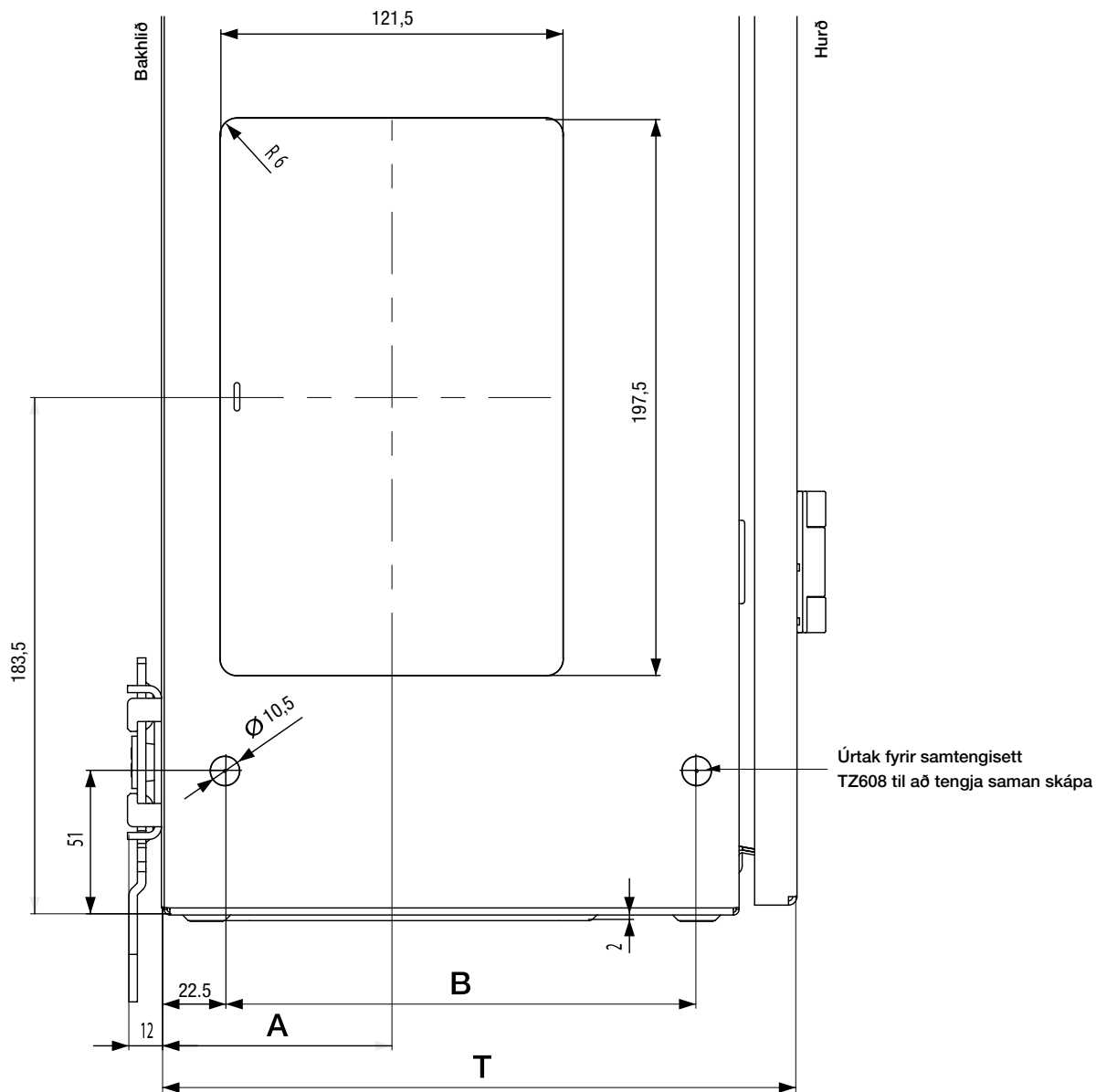

| Skápalína  | Dýpt í mm | A í mm | B í mm |
|------------|-----------|--------|--------|
| TwinLine-G | 225       | 80,5   | 167    |
| TwinLine-L | 275       | 106,5  | 217    |
| TwinLine-W | 350       | 154,5  | 292    |

> Mál í mm

# CombiLine-töflueiningakerfi

## Töflueiningakerfi fyrir allt að 850 amper

Háþróað og hraðvirkt festingakerfi frá ABB gerir uppsetningu skápaeininga fyrir greinitöflur leikandi léttu. Einfalt, hraðvirkt og öruggt – þetta eru þeir þrír eiginleikar sem lýsa kerfinu best. Og með því að nota eingöngu Torx-skrúfur höfum við gert CombiLine-greinitöflukerfið enn einfaldara í uppsetningu!



**CombiLine-töflueiningakerfi**  
Eitt kerfi fyrir allar gerðir skápa

7

### Einföld uppsetning með Torx

- Létt að skrúfa
- Frábær hliðarstuðningur í innskoti
- Fljótlegt og einfalt að skrúfa
- Eitt verkfærasett fyrir fyrir allt kerfið



# CombiLine-töflueiningakerfi

## Eitt kerfi fyrir allar gerðir skápa

7



Eldvörn

Greinitöflur

Rofbúnaðar-  
skápar

Gólfskápar

Veggskápar

# CombiLine-töflueiningakerfi

## Rétt eining fyrir hvers kyns notkun

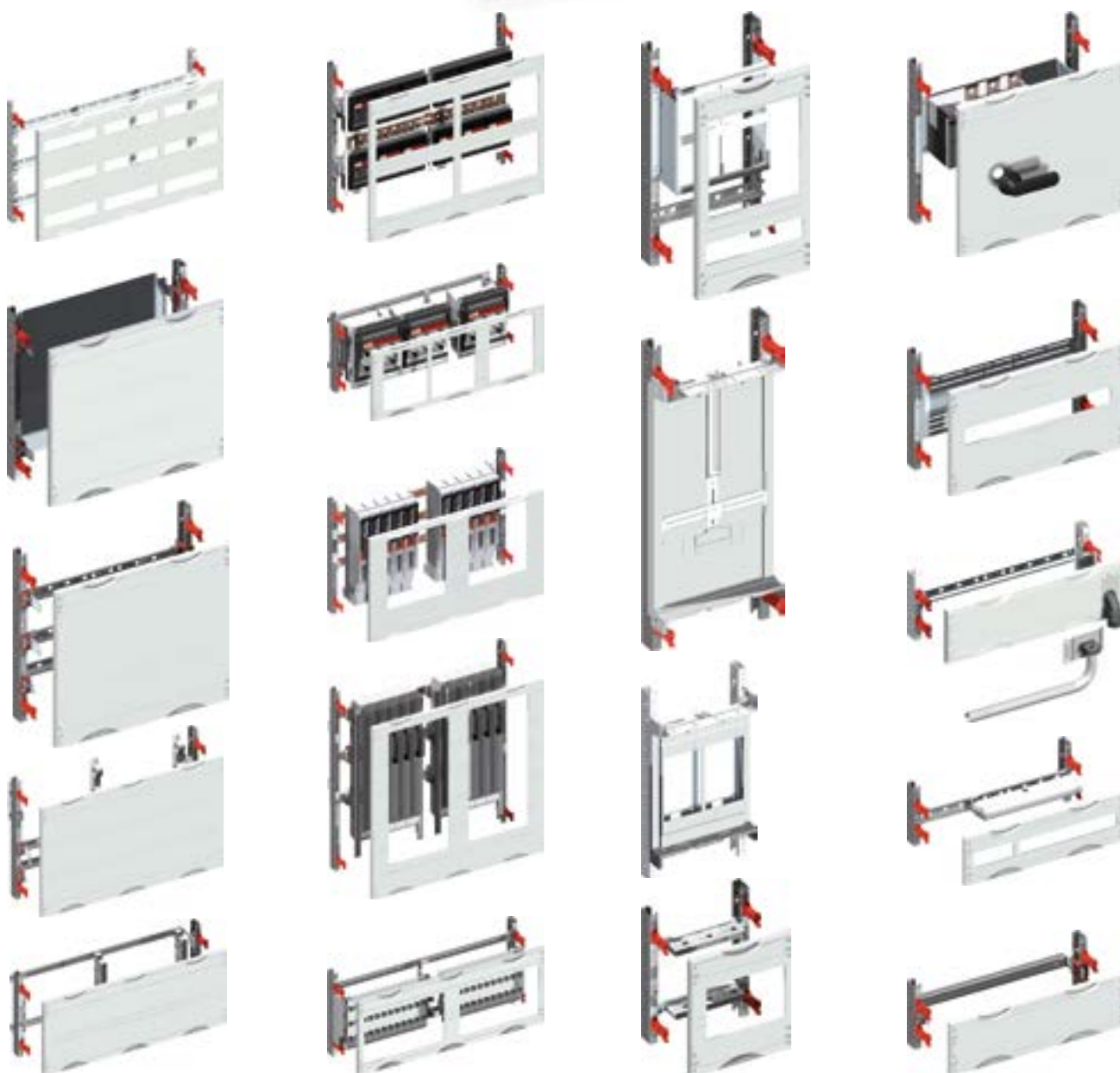

# CombiLine-töflueiningakerfi

## Uppsetning með EDF- eða WR-stoð



### Tómir skápar til uppsetningar með EDF-stoð

**Greinitöflur**  
UL og AL

**Veggskápar** U og A , B   
TwinLine-G, TwinLine-L og TwinLine-W

**Gólfskápar** HS , H   
TwinLine-G, TwinLine-L og TwinLine-W

**Rofbúnaðarskápar** TriLine®

**Kassar með eldvörn** UF, AF og SF

### Tómir skápar til uppsetningar með WR-stoð

**Veggskápar**  
TwinLine-G, TwinLine-L og TwinLine-W

**Gólfskápar**  
TwinLine-G, TwinLine-L og TwinLine-W

**Rofbúnaðarskápar** TriLine®

7



EDF-stoð  
fyrir allt að 400 amper



WR-stoð  
fyrir allt að 850 amper



# CombiLine-greinitöflukerfi

## Safnskinnuhöldur með 60 mm bil á milli skinna

### Safnskinnueiningar og búnaður

Samhæfar einingar og búnaður eru nú í boði fyrir láréttar og lóðréttar festingar fyrir tæki með 60 mm breytistykkjum fyrir safnskinnur frá öllum helstu framleiðendum. Einnig er hægt að sameina mismunandi tæki með viðeigandi breytistykkjagindum. Í boði eru sérstök koparsafnskinnu- og samtengissett fyrir uppsetningu skápa hlið við hlið.

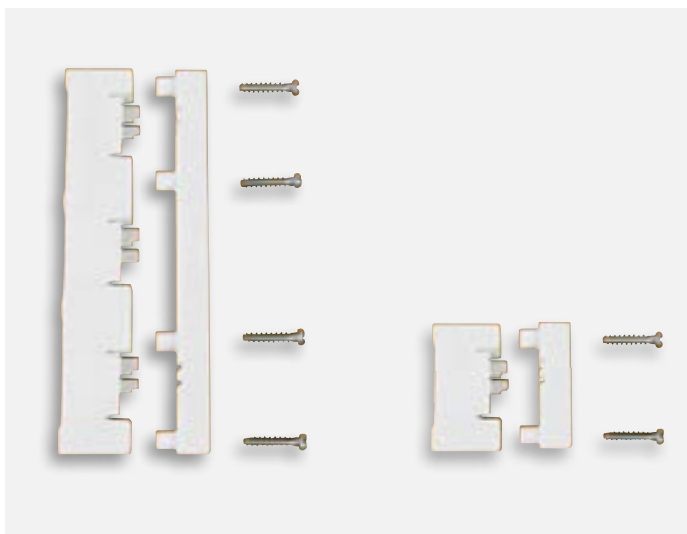

1 og 3 póla safnskinnuhöldur fyrir 12 x 5, 12 x 10, 20 x 5, 20 x 10, 30 x 5 og 30 x 10 mm safnskinnur úr kopar



Haldan er fest beint á EDF- eða WR-prófilinn. Ekki þarf að nota neinn aukabúnað. Einfalt er að stækka í 4 eða 5 póla safnskinnukerfi með samtengingu einpóla höldu.

# CombiLine-greinitöflukerfi

## Safnskinnuhöldur með 60 mm bil á milli skinna

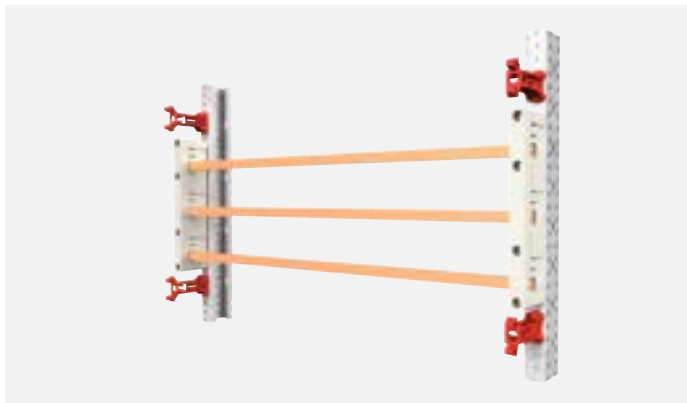

300 mm háar einingar fyrir samsetningu tveggja ólíkra tækja, svo sem varfestingar eða gripvarrofa í stærð 00.



450 mm háar einingar fyrir samsetningu gripvarrofa í stærð 00, 1 og 2



Nýir kopartearnar sem ná enda á milli koma í veg fyrir þörf á viðbótartengibúnaði fyrir safnskinnur inni í skápnum. Hægt er að setja safnskinnurnar í margar einingar að framanverðu.



Einnig er í boði að fá áreiðanlega snertivörn fyrir ýmsar dýpri gerðir með hlífum sem notaðar eru með blindhlífum á hærri festistólum.



# CombiLine-töflueiningakerfi

## Hugvitsamleg stillanleg festing fyrir tækjaplötur

### Ný stillanleg festing fyrir tækjaplötur – hugvitsamleg og einstaklega snjöll

Nýja stillanlega festingin fyrir tækjaplötur er ætluð til uppsetningar á EDF- og WR-prófilum og má nota með búnaði sem hefur tvöfalda einangrun eða jarðtengdan búnað.

ZW39P2

Notkun

– Einingar fyrir tengi

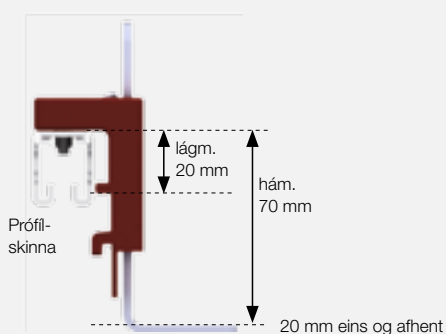

ZW59P2

Notkun

– Einingar fyrir tengi  
– Tækjaplötueining  
– Vírafestingaeiningar

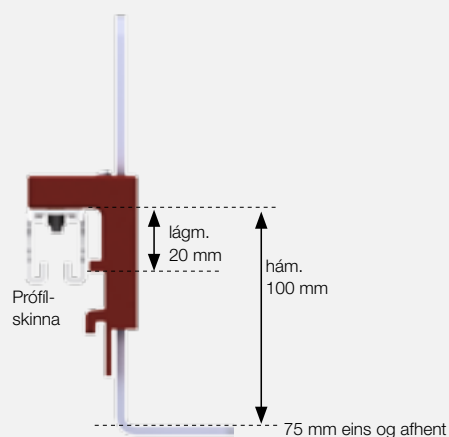

# CombiLine-töflueiningakerfi

## Hugvitsamleg stillanleg festing fyrir tækjaplötur



Aðeins þarf að fjarlægja málmplötuna af stillanlegu festingunni fyrir tækjaplötur til að hægt sé að setja upp tvöfalda einangrun.

Þegar því er lokið þarf ekki að nota aðra einangrun.



Þegar búið er að setja málmplötuna í er búið að tryggja samfelldan varnarleiðara í varnarflokki I.

ZW79P2

**Notkun**

– Vírastæðing

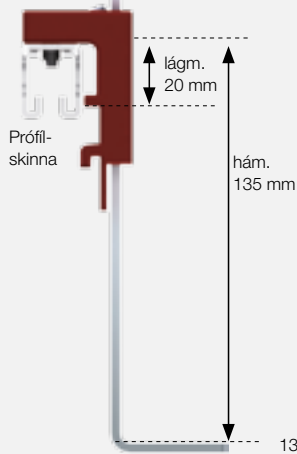

ZW259P2

**Notkun**

– Safnskinnueiningar fyrir skilrofa fyrir tengingu um safnskinnur úr kopar

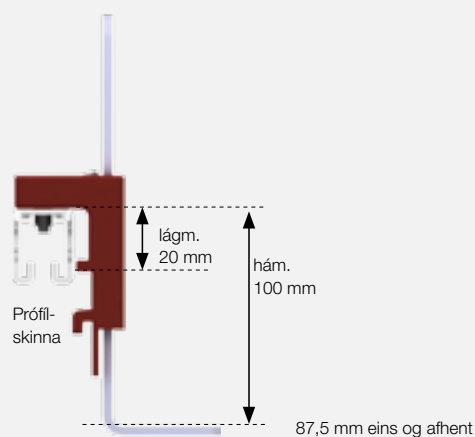

# CombiLine-töflueiningakerfi

## Tæknilýsing

### Staðlar/reglugerðir

|   |                                    |
|---|------------------------------------|
| DIN EN 61439-1/-2/-3 (VDE 0660-600-1/-2/-3)*1 | X                                  |
| DIN 43880 (DIN-skinnubúnað)                   | X                                  |
| Varnarflokkur                                 | IPXXB, IP2XC með hlífðarflokkun II |

### Rafræðilegir eiginleikar

|   |                   |                       |                              |
|---|-------------------|-----------------------|------------------------------|
| Uppgefið höggspennuþol ( $U_{imp}$ )              | 6 kV              |                       |                              |
| Yfirspennuflokkur                                 | III               |                       |                              |
| Mengunarstig                                      | 3                 |                       |                              |
| Hlífðarflokkur                                    | I / II            |                       |                              |
| Uppgefinn straumur rofbúnaðar ( $I_{ra}$ )        | allt að 850 amper |                       |                              |
|   | Skinnutæki        | Gripvarrofar          | Safnskinnakerfi              |
|   | skv. DIN 43880    |                       |                              |
| Uppgefið hámarksstraumþol ( $I_{pk}$ ) 0,1 sek.   | 25 kA             | allt að 52 kA         | allt að 74 kA                |
| Uppgefið skammtímastraumþol ( $I_{pm}$ ) 1,0 sek. | 12,5 kA           | allt að 25 kA         | allt að 35 kA                |
|   | -                 | Gildi samkvæmt beiðni | Sjá kafla um safnskinnakerfi |
| Málfreði (f)                                      | 50 Hz             |                       |                              |
| Málsþenna einangrunar ( $U$ )                     | 690 V AC          |                       |                              |
| Uppgefin rekstrarsþenna ( $U_r$ )                 | 400 V AC          |                       |                              |

\*1 Upplýsingar um leyfileg upphitunargildi rofbúnaðar í TwinLine-vegg- og gólfkápakerfum er að finna í kaflanum um TwinLine

# CombiLine-töflueiningakerfi

## DIN-skinnubúnað með 125 mm / 150 mm bil á milli DIN-skinna



MG303



MG433

- Uppsetning með 35 x 15 mm DIN-skinnum
- Ef tafla er þrjár eða fleiri töflueiningar á breidd er ein stoðskinna til viðbótar
- Fyrir DIN-skinnubúnað samkvæmt DIN 43880
- Panta verður stoðina sérstaklega

| Hæð                                | Breidd      |    | Grein-<br>ein. | EDF* <sup>1</sup> | WR* <sup>2</sup> | Frá<br>skápadvót<br>mm | Óuppsettur<br>búnaður |        |                 | Uppsett<br>í skánum |       |                 |               |
|------------------------------------|-------------|----|----------------|-------------------|------------------|------------------------|-----------------------|--------|-----------------|---------------------|-------|-----------------|---------------|
|                                    | Fjöldi raða | mm |                |                   |                  |                        | Einingabr.            | mm     | Gerð            | Pöntunarnúmer       | Verð  | Gerð            | Pöntunarnúmer |
| <b>125 mm bil milli DIN-skinna</b> |             |    |                |                   |                  |                        |                       |        |                 |                     |       |                 |               |
| 1                                  | 150         | 1  | 250            | 12                | ■                | ■                      | 120                   | MBG101 | 2CPX041650R9999 |                     | MG101 | 2CPX041200R9999 |               |
|                                    |             | 2  | 500            | 24                | ■                | ■                      | 120                   | MBG201 | 2CPX041651R9999 |                     | MG201 | 2CPX041201R9999 |               |
|                                    |             | 3  | 750            | 36                | ■                | ■                      | 120                   | MBG301 | 2CPX041652R9999 |                     | MG301 | 2CPX041202R9999 |               |
| 2                                  | 300         | 1  | 250            | 24                | ■                | ■                      | 120                   | MBG102 | 2CPX041653R9999 |                     | MG102 | 2CPX041203R9999 |               |
|                                    |             | 2  | 500            | 48                | ■                | ■                      | 120                   | MBG202 | 2CPX041655R9999 |                     | MG202 | 2CPX041205R9999 |               |
|                                    |             | 3  | 750            | 72                | ■                | ■                      | 120                   | MBG302 | 2CPX041657R9999 |                     | MG302 | 2CPX041207R9999 |               |
| 3                                  | 450         | 1  | 250            | 36                | ■                | ■                      | 120                   | MBG103 | 2CPX041659R9999 |                     | MG103 | 2CPX041209R9999 |               |
|                                    |             | 2  | 500            | 72                | ■                | ■                      | 120                   | MBG203 | 2CPX041661R9999 |                     | MG203 | 2CPX041211R9999 |               |
|                                    |             | 3  | 750            | 108               | ■                | ■                      | 120                   | MBG303 | 2CPX041663R9999 |                     | MG303 | 2CPX041213R9999 |               |
| 4                                  | 600         | 1  | 250            | 48                | ■                | ■                      | 120                   | MBG104 | 2CPX041665R9999 |                     | MG104 | 2CPX041215R9999 |               |
|                                    |             | 2  | 500            | 96                | ■                | ■                      | 120                   | MBG204 | 2CPX041667R9999 |                     | MG204 | 2CPX041217R9999 |               |
|                                    |             | 3  | 750            | 144               | ■                | ■                      | 120                   | MBG304 | 2CPX041669R9999 |                     | MG304 | 2CPX041219R9999 |               |
| 5                                  | 750         | 1  | 250            | 60                | ■                | ■                      | 120                   | MBG105 | 2CPX041671R9999 |                     | MG105 | 2CPX041221R9999 |               |
|                                    |             | 2  | 500            | 120               | ■                | ■                      | 120                   | MBG205 | 2CPX041673R9999 |                     | MG205 | 2CPX041223R9999 |               |
|                                    |             | 3  | 750            | 180               | ■                | ■                      | 120                   | MBG305 | 2CPX041675R9999 |                     | MG305 | 2CPX041225R9999 |               |
| <b>150 mm bil milli DIN-skinna</b> |             |    |                |                   |                  |                        |                       |        |                 |                     |       |                 |               |
| 1                                  | 150         | 1  | 250            | 12                | ■                | ■                      | 120                   | MBG101 | 2CPX041650R9999 |                     | MG101 | 2CPX041200R9999 |               |
|                                    |             | 2  | 500            | 24                | ■                | ■                      | 120                   | MBG201 | 2CPX041651R9999 |                     | MG201 | 2CPX041201R9999 |               |
|                                    |             | 3  | 750            | 36                | ■                | ■                      | 120                   | MBG301 | 2CPX041652R9999 |                     | MG301 | 2CPX041202R9999 |               |
| 2                                  | 300         | 1  | 250            | 24                | ■                | ■                      | 120                   | MBG412 | 2CPX041654R9999 |                     | MG412 | 2CPX041204R9999 |               |
|                                    |             | 2  | 500            | 48                | ■                | ■                      | 120                   | MBG422 | 2CPX041656R9999 |                     | MG422 | 2CPX041206R9999 |               |
|                                    |             | 3  | 750            | 72                | ■                | ■                      | 120                   | MBG432 | 2CPX041658R9999 |                     | MG432 | 2CPX041208R9999 |               |
| 3                                  | 450         | 1  | 250            | 36                | ■                | ■                      | 120                   | MBG413 | 2CPX041660R9999 |                     | MG413 | 2CPX041210R9999 |               |
|                                    |             | 2  | 500            | 72                | ■                | ■                      | 120                   | MBG423 | 2CPX041662R9999 |                     | MG423 | 2CPX041212R9999 |               |
|                                    |             | 3  | 750            | 108               | ■                | ■                      | 120                   | MBG433 | 2CPX041664R9999 |                     | MG433 | 2CPX041214R9999 |               |
| 4                                  | 600         | 1  | 250            | 48                | ■                | ■                      | 120                   | MBG414 | 2CPX041666R9999 |                     | MG414 | 2CPX041216R9999 |               |
|                                    |             | 2  | 500            | 96                | ■                | ■                      | 120                   | MBG424 | 2CPX041668R9999 |                     | MG424 | 2CPX041218R9999 |               |
|                                    |             | 3  | 750            | 144               | ■                | ■                      | 120                   | MBG434 | 2CPX041670R9999 |                     | MG434 | 2CPX041220R9999 |               |
| 5                                  | 750         | 1  | 250            | 60                | ■                | ■                      | 120                   | MBG415 | 2CPX041672R9999 |                     | MG415 | 2CPX041222R9999 |               |
|                                    |             | 2  | 500            | 120               | ■                | ■                      | 120                   | MBG425 | 2CPX041674R9999 |                     | MG425 | 2CPX041224R9999 |               |
|                                    |             | 3  | 750            | 180               | ■                | ■                      | 120                   | MBG435 | 2CPX041676R9999 |                     | MG435 | 2CPX041226R9999 |               |

\*<sup>1</sup>Eining fyrir EDF-stoð | \*<sup>2</sup>Eining fyrir WR-stoð

- > Upplýsingar um stoðir er að finna á bls. 7/74
- > Upplýsingar um lagnakerfi er að finna á bls. 7/82
- > Upplýsingar um blindlok er að finna á bls. 7/82

# CombiLine-töflueiningakerfi

## Blindhlíf



MB218

- Eining notuð sem snertihlíf eða fyrir uppsetningu með kerfishlutum
- Pantar verður stöðina sérstaklega

| Hæð         |     | Breidd     |     | Grein-<br>iein. | EDF* <sup>1</sup> | WR* <sup>2</sup> | Frá<br>skápadypt | Óuppsettur<br>búnaður |                 |      | Uppsett<br>í skápnnum |                 |      |
|-------------|-----|------------|-----|-----------------|-------------------|------------------|------------------|-----------------------|-----------------|------|-----------------------|-----------------|------|
| Fjöldi raða | mm  | Einingabr. | mm  |                 |                   |                  |                  | Gerð                  | Pöntunarnúmer   | Verð | Gerð                  | Pöntunarnúmer   | Verð |
| 1           | 150 | 1          | 250 | 12              | ■                 | ■                | 120              | MBB116                | 2CPX041722R9999 |      | MB116                 | 2CPX041257R9999 |      |
|             |     | 2          | 500 | 24              | ■                 | ■                | 120              | MBB216                | 2CPX041723R9999 |      | MB216                 | 2CPX041258R9999 |      |
|             |     | 3          | 750 | 36              | ■                 | ■                | 120              | MBB316                | 2CPX041724R9999 |      | MB316                 | 2CPX041259R9999 |      |
| 2           | 300 | 1          | 250 | 24              | ■                 | ■                | 120              | MBB117                | 2CPX041725R9999 |      | MB117                 | 2CPX041260R9999 |      |
|             |     | 2          | 500 | 48              | ■                 | ■                | 120              | MBB217                | 2CPX041726R9999 |      | MB217                 | 2CPX041261R9999 |      |
|             |     | 3          | 750 | 72              | ■                 | ■                | 120              | MBB317                | 2CPX041727R9999 |      | MB317                 | 2CPX041262R9999 |      |
| 3           | 450 | 1          | 250 | 36              | ■                 | ■                | 120              | MBB118                | 2CPX041728R9999 |      | MB118                 | 2CPX041263R9999 |      |
|             |     | 2          | 500 | 72              | ■                 | ■                | 120              | MBB218                | 2CPX041729R9999 |      | MB218                 | 2CPX041264R9999 |      |
|             |     | 3          | 750 | 108             | ■                 | ■                | 120              | MBB318                | 2CPX041730R9999 |      | MB318                 | 2CPX041265R9999 |      |
| 4           | 600 | 1          | 250 | 48              | ■                 | ■                | 120              | MBB119                | 2CPX041731R9999 |      | MB119                 | 2CPX041266R9999 |      |
|             |     | 2          | 500 | 96              | ■                 | ■                | 120              | MBB219                | 2CPX041732R9999 |      | MB219                 | 2CPX041267R9999 |      |
|             |     | 3          | 750 | 144             | ■                 | ■                | 120              | MBB319                | 2CPX041733R9999 |      | MB319                 | 2CPX041268R9999 |      |
| 5           | 750 | 1          | 250 | 60              | ■                 | ■                | 120              | MBB120                | 2CPX041734R9999 |      | MB120                 | 2CPX041269R9999 |      |
|             |     | 2          | 500 | 120             | ■                 | ■                | 120              | MBB220                | 2CPX041735R9999 |      | MB220                 | 2CPX041270R9999 |      |
|             |     | 3          | 750 | 180             | ■                 | ■                | 120              | MBB320                | 2CPX041736R9999 |      | MB320                 | 2CPX041271R9999 |      |

7



MB200

- Blindhlíf ásamt festingu
- Hlífarnar eru að utanverðu við 150 mm grindarbillið
- Til að mynda grindareiningu þarf ávallt að setja tvö stykki í hverja töflueiningu einingakerfis
- Pantar verður stöðina sérstaklega

| Hæð         |    | Breidd     |     | Grein-<br>iein. | EDF* <sup>1</sup> | WR* <sup>2</sup> | Frá<br>skápadypt | Óuppsettur<br>búnaður |                 |      | Uppsett<br>í skápnnum |                 |      |
|-------------|----|------------|-----|-----------------|-------------------|------------------|------------------|-----------------------|-----------------|------|-----------------------|-----------------|------|
| Fjöldi raða | mm | Einingabr. | mm  |                 |                   |                  |                  | Gerð                  | Pöntunarnúmer   | Verð | Gerð                  | Pöntunarnúmer   | Verð |
| 0,5         | 75 | 1          | 250 | 6               | ■                 | ■                | 120              | MBB100                | 2CPX041427R9999 |      | MB100                 | 2CPX041422R9999 |      |
|             |    | 2          | 500 | 12              | ■                 | ■                | 120              | MBB200                | 2CPX041428R9999 |      | MB200                 | 2CPX041423R9999 |      |

\*<sup>1</sup> Eining fyrir EDF-stoð | \*<sup>2</sup> Eining fyrir WR-stoð

> Upplýsingar um stoðir er að finna á bls. 7/74

# CombiLine-töflueiningakerfi

## Tækjaplötur



MM213

- Tækjaplötur úr stáli, 2 mm
- Stiglaus dýptarstilling tækjaplatna með stillanlegri ZW59P2-festingu fyrir tækjaplötur
- Nýtileg dýpt frá 103 mm upp í 158 mm
- Nýtileg breidd fyrir búnað: ein töflueining: 188 mm, tvær töflueingar: 438 mm, þrjár töflueingar: 688 mm
- Panta verður stoðina sérstaklega

| Hæð | Breidd      |    | Grein-<br>lein. | EDF*1 | WR*2 | Frá<br>skápadýpt | Óuppsettur<br>búnaður |        |                 | Uppsett<br>í skápnunum |       |                 |               |
|-----|-------------|----|-----------------|-------|------|------------------|-----------------------|--------|-----------------|------------------------|-------|-----------------|---------------|
|     | Fiöldi raða | mm |                 |       |      |                  | Einingabr.            | mm     | Gerð            | Pöntunarnúmer          | Verð  | Gerð            | Pöntunarnúmer |
| 1   | 150         | 1  | 250             | 12    | ■    | ■                | 200                   | MBM111 | 2CPX041707R9999 |                        | MM111 | 2CPX041242R9999 |               |
|     |             | 2  | 500             | 24    | ■    | ■                | 200                   | MBM211 | 2CPX041708R9999 |                        | MM211 | 2CPX041243R9999 |               |
|     |             | 3  | 750             | 36    | ■    | ■                | 200                   | MBM311 | 2CPX041709R9999 |                        | MM311 | 2CPX041244R9999 |               |
| 2   | 300         | 1  | 250             | 24    | ■    | ■                | 200                   | MBM112 | 2CPX041710R9999 |                        | MM112 | 2CPX041245R9999 |               |
|     |             | 2  | 500             | 48    | ■    | ■                | 200                   | MBM212 | 2CPX041711R9999 |                        | MM212 | 2CPX041246R9999 |               |
|     |             | 3  | 750             | 72    | ■    | ■                | 200                   | MBM312 | 2CPX041712R9999 |                        | MM312 | 2CPX041247R9999 |               |
| 3   | 450         | 1  | 250             | 36    | ■    | ■                | 200                   | MBM113 | 2CPX041713R9999 |                        | MM113 | 2CPX041248R9999 |               |
|     |             | 2  | 500             | 72    | ■    | ■                | 200                   | MBM213 | 2CPX041714R9999 |                        | MM213 | 2CPX041249R9999 |               |
|     |             | 3  | 750             | 108   | ■    | ■                | 200                   | MBM313 | 2CPX041715R9999 |                        | MM313 | 2CPX041250R9999 |               |
| 4   | 600         | 1  | 250             | 48    | ■    | ■                | 200                   | MBM114 | 2CPX041716R9999 |                        | MM114 | 2CPX041251R9999 |               |
|     |             | 2  | 500             | 96    | ■    | ■                | 200                   | MBM214 | 2CPX041717R9999 |                        | MM214 | 2CPX041252R9999 |               |
|     |             | 3  | 750             | 144   | ■    | ■                | 200                   | MBM314 | 2CPX041718R9999 |                        | MM314 | 2CPX041253R9999 |               |
| 5   | 750         | 1  | 250             | 60    | ■    | ■                | 200                   | MBM115 | 2CPX041719R9999 |                        | MM115 | 2CPX041254R9999 |               |
|     |             | 2  | 500             | 120   | ■    | ■                | 200                   | MBM215 | 2CPX041720R9999 |                        | MM215 | 2CPX041255R9999 |               |
|     |             | 3  | 750             | 180   | ■    | ■                | 200                   | MBM315 | 2CPX041721R9999 |                        | MM315 | 2CPX041256R9999 |               |

7



MM113K

- Tækjaplötur úr stáli, 2 mm
- Óskipt tækjaplata
- Nýtileg dýpt frá 82 mm
- Nýtileg breidd fyrir tæki: ein töflueining: 200 mm
- Panta verður stoðina sérstaklega

| Hæð | Breidd      |    | Grein-<br>lein. | EDF*1 | WR*2 | Frá<br>skápadýpt | Óuppsettur<br>búnaður |         |                 | Uppsett<br>í skápnunum |        |                 |               |
|-----|-------------|----|-----------------|-------|------|------------------|-----------------------|---------|-----------------|------------------------|--------|-----------------|---------------|
|     | Fiöldi raða | mm |                 |       |      |                  | Einingabr.            | mm      | Gerð            | Pöntunarnúmer          | Verð   | Gerð            | Pöntunarnúmer |
| 2   | 300         | 1  | 250             | 24    | ■    | ■                | 120                   | MBM112K | 2CPX041640R9999 |                        | MM112K | 2CPX041117R9999 |               |
| 3   | 450         | 1  | 250             | 36    | ■    | ■                | 120                   | MBM113K | 2CPX041641R9999 |                        | MM113K | 2CPX041118R9999 |               |
| 4   | 600         | 1  | 250             | 48    | ■    | ■                | 120                   | MBM114K | 2CPX041642R9999 |                        | MM114K | 2CPX041119R9999 |               |

\*1 Eining fyrir EDF-stoð | \*2 Eining fyrir WR-stoð

> Upplýsingar um stoðir er að finna á bls. 7/74

# CombiLine-töflueiningakerfi

## Einingar fyrir lárétt raðtengi



MK208

- Með láréttum 35 x 15 mm DIN-skinnum
- Stiglaus dýptarstilling DIN-skinna
- Nýtíleg dýpt með ZW39P2 – frá 68 mm til 115 mm
- Nýtíleg dýpt með ZW59P2 – frá 90 mm til 145 mm
- Nýtíleg breidd fyrir tengi: ein töflueining: 188 mm, tvær töflueiningar: 438 mm, þrjár töflueiningar: 688 mm
- Afhent með þrepaskiptingu
- 150 mm bil milli DIN-skinna (hægt að stilla, ef með þarf)
- Fyrir búnað með jarðtengingu og tvöfaldri einangrun  $\frac{1}{2}$
- Pantar verður staðina sérstaklega
- **Athugið:** Efri DIN-skinnan er fest með minnst einu pari af stuttum stillanlegum festingum fyrir tækjaplötur (ZW39P2)
- **Einingarhönnun:**
  - ein röð: 1 X ZW39P2
  - 2 raðir: 1 X ZW39P2, 1 X ZW59P2
  - 3 raðir: 2 X ZW39P2, 1 X ZW59P2
  - 4 raðir: 2 X ZW39P2, 2 X ZW59P2
  - 5 raðir: 2 X ZW39P2, 3 X ZW59P2

| Hæð         |     | Breidd     |     | Grein-<br>lein. | EDF*1 | WR*2 | Frá<br>skápaðýpt | Óuppsettur<br>búnaður |                 |      | Uppsett<br>í skánum |                 |      |
|-------------|-----|------------|-----|-----------------|-------|------|------------------|-----------------------|-----------------|------|---------------------|-----------------|------|
| Fjöldi raða | mm  | Einingabr. | mm  |                 |       |      |                  | Gerð                  | Pöntunarnúmer   | Verð | Gerð                | Pöntunarnúmer   | Verð |
| 1           | 150 | 1          | 250 | 12              | ■     | ■    | 200              | MBK106                | 2CPX041677R9999 |      | MK106               | 2CPX041227R9999 |      |
|             |     | 2          | 500 | 24              | ■     | ■    | 200              | MBK206                | 2CPX041679R9999 |      | MK206               | 2CPX041228R9999 |      |
|             |     | 3          | 750 | 36              | ■     | ■    | 200              | MBK306                | 2CPX041681R9999 |      | MK306               | 2CPX041229R9999 |      |
| 2           | 300 | 1          | 250 | 24              | ■     | ■    | 200              | MBK107                | 2CPX041683R9999 |      | MK107               | 2CPX041230R9999 |      |
|             |     | 2          | 500 | 48              | ■     | ■    | 200              | MBK207                | 2CPX041685R9999 |      | MK207               | 2CPX041231R9999 |      |
|             |     | 3          | 750 | 72              | ■     | ■    | 200              | MBK307                | 2CPX041687R9999 |      | MK307               | 2CPX041232R9999 |      |
| 3           | 450 | 1          | 250 | 36              | ■     | ■    | 200              | MBK108                | 2CPX041689R9999 |      | MK108               | 2CPX041233R9999 |      |
|             |     | 2          | 500 | 72              | ■     | ■    | 200              | MBK208                | 2CPX041691R9999 |      | MK208               | 2CPX041234R9999 |      |
|             |     | 3          | 750 | 108             | ■     | ■    | 200              | MBK308                | 2CPX041693R9999 |      | MK308               | 2CPX041235R9999 |      |
| 4           | 600 | 1          | 250 | 48              | ■     | ■    | 200              | MBK109                | 2CPX041695R9999 |      | MK109               | 2CPX041236R9999 |      |
|             |     | 2          | 500 | 96              | ■     | ■    | 200              | MBK209                | 2CPX041697R9999 |      | MK209               | 2CPX041237R9999 |      |
|             |     | 3          | 750 | 144             | ■     | ■    | 200              | MBK309                | 2CPX041699R9999 |      | MK309               | 2CPX041238R9999 |      |
| 5           | 750 | 1          | 250 | 60              | ■     | ■    | 200              | MBK110                | 2CPX041701R9999 |      | MK110               | 2CPX041239R9999 |      |
|             |     | 2          | 500 | 120             | ■     | ■    | 200              | MBK210                | 2CPX041703R9999 |      | MK210               | 2CPX041240R9999 |      |
|             |     | 3          | 750 | 180             | ■     | ■    | 200              | MBK310                | 2CPX041705R9999 |      | MK310               | 2CPX041241R9999 |      |

# CombiLine-töflueiningakerfi

## Einingar fyrir raðtengi, lárétt/lóðrétt



MK108K

- Með láréttum 35 x 7,5 mm DIN-skinnum
- DIN-skinnur festar með ZK90P2-einangrara
- Nýtileg dýpt frá 51 mm
- Nýtileg breidd fyrir tengi: ein töflueining: 214 mm, tvær töflueiningar: 464 mm
- Afhent með þrepaskiptingu
- 150 mm bil milli DIN-skinna (hægt að stilla, ef með þarf)
- Fyrir uppsetningar með tvöfaldri einangrun ☐
- Pantar verður stoðina sérstaklega

| Hæð         |     | Breidd     |     | Grein-<br>lein. | EDF* <sup>1</sup> | WR* <sup>2</sup> | Frá<br>skápadýpt | Óuppsettur<br>búnaður |                 |      | Uppsett<br>í skánum |                 |      |
|-------------|-----|------------|-----|-----------------|-------------------|------------------|------------------|-----------------------|-----------------|------|---------------------|-----------------|------|
| Fjöldi raða | mm  | Einingabr. | mm  |                 |                   |                  |                  | Gerð                  | Pöntunarnúmer   | Verð | Gerð                | Pöntunarnúmer   | Verð |
| 1           | 150 | 1          | 250 | 12              | ■                 | ■                | 120              | MBK106K               | 2CPX041632R9999 |      | MK106K              | 2CPX041112R9999 |      |
|             |     | 2          | 500 | 24              | ■                 | ■                | 120              | MBK206K               | 2CPX041633R9999 |      | MK206K              | 2CPX041113R9999 |      |
| 2           | 300 | 1          | 250 | 24              | ■                 | ■                | 120              | MBK107K               | 2CPX041634R9999 |      | MK107K              | 2CPX041114R9999 |      |
|             |     | 2          | 500 | 48              | ■                 | ■                | 120              | MBK207K               | 2CPX041635R9999 |      | MK207K              | 2CPX041115R9999 |      |
| 3           | 450 | 1          | 250 | 36              | ■                 | ■                | 120              | MBK108K               | 2CPX041636R9999 |      | MK108K              | 2CPX041116R9999 |      |

\*<sup>1</sup>Eining fyrir EDF-stoð | \*<sup>2</sup>Eining fyrir WR-stoð

7



MK213

- Með lóðréttum 35 x 15 mm DIN-skinnum
- Stiglaus dýptarstilling DIN-skinna með stillanlegri ZW39P2-festingu fyrir tækjaplötur
- Nýtileg dýpt frá 66 mm upp í 113 mm
- Nýtileg hæð fyrir tengi: 2 raðir: 244 mm, 3 raðir: 438 mm, 4 raðir: 591 mm
- Fyrir búnað með jarðtengingu og tvöfaldri einangrun ⊥ ☐
- Pantar verður stoðina sérstaklega

| Hæð         |     | Breidd     |     | Grein-<br>lein. | EDF* <sup>1</sup> | WR* <sup>2</sup> | Frá<br>skápadýpt | Óuppsettur<br>búnaður |                 |      | Uppsett<br>í skánum |                 |      |
|-------------|-----|------------|-----|-----------------|-------------------|------------------|------------------|-----------------------|-----------------|------|---------------------|-----------------|------|
| Fjöldi raða | mm  | Einingabr. | mm  |                 |                   |                  |                  | Gerð                  | Pöntunarnúmer   | Verð | Gerð                | Pöntunarnúmer   | Verð |
| 2           | 300 | 1          | 250 | 24              | ■                 | ■                | 200              | MBK112                | 2CPX041837R9999 |      | MK112               | 2CPX041127R9999 |      |
|             |     | 2          | 500 | 48              | ■                 | ■                | 200              | MBK212                | 2CPX041838R9999 |      | MK212               | 2CPX041128R9999 |      |
|             |     | 3          | 750 | 72              | ■                 | ■                | 200              | MBK312                | 2CPX041839R9999 |      | MK312               | 2CPX041129R9999 |      |
| 3           | 450 | 1          | 250 | 36              | ■                 | ■                | 200              | MBK113                | 2CPX041840R9999 |      | MK113               | 2CPX041130R9999 |      |
|             |     | 2          | 500 | 72              | ■                 | ■                | 200              | MBK213                | 2CPX041841R9999 |      | MK213               | 2CPX041131R9999 |      |
|             |     | 3          | 750 | 108             | ■                 | ■                | 200              | MBK313                | 2CPX041842R9999 |      | MK313               | 2CPX041132R9999 |      |
| 4           | 600 | 1          | 250 | 48              | ■                 | ■                | 200              | MBK114                | 2CPX041843R9999 |      | MK114               | 2CPX041133R9999 |      |
|             |     | 2          | 500 | 96              | ■                 | ■                | 200              | MBK214                | 2CPX041844R9999 |      | MK214               | 2CPX041134R9999 |      |
|             |     | 3          | 750 | 144             | ■                 | ■                | 200              | MBK314                | 2CPX041845R9999 |      | MK314               | 2CPX041135R9999 |      |

\*<sup>1</sup>Eining fyrir EDF-stoð | \*<sup>2</sup>Eining fyrir WR-stoð

> For mounting frames, see page 7/74



# CombiLine-töflueiningakerfi

## 40 mm safnskinnukerfi, lárétt, M(B)S...24



MS324

- Miðjubil safnskinnu 40 mm
- Fyrir hámark 5 póla safnskinnur, sjá að neðan
- Með safnskinnuhöldu af gerðinni ZB5
- Með endahlíf af gerðinni ZX172
- Aukastoð í miðju frá og með 3 töflueiningum
- Málstraumur ( $I_n$ ) hárm. 360 A
- **Mikilvægt:** Gæta verður að samsetningarmöguleikum eininga þegar TwinLine-skápar eru tengdir saman
- Pantar verður stoðina sérstaklega

| Hæð         |     | Breidd     |     | Grein-<br>lein. | EDF*1 | WR*2 | Frá<br>skápadýpt | Óuppsettur<br>búnaður |                 |      | Uppsett<br>í skánum |                 |      |
|-------------|-----|------------|-----|-----------------|-------|------|------------------|-----------------------|-----------------|------|---------------------|-----------------|------|
| Fjöldi raða | mm  | Einingabr. | mm  |                 |       |      |                  | Gerð                  | Pöntunarnúmer   | Verð | Gerð                | Pöntunarnúmer   | Verð |
| 2           | 300 | 1          | 250 | 24              | ■     | ■    | 200*1            | MBS124                | 2CPX041737R9999 |      | MS124               | 2CPX041272R9999 |      |
|             |     | 2          | 500 | 48              | ■     | ■    | 200*1            | MBS224                | 2CPX041738R9999 |      | MS224               | 2CPX041273R9999 |      |
|             |     | 3          | 750 | 72              | ■     | ■    | 225*1            | MBS324                | 2CPX041739R9999 |      | MS324               | 2CPX041274R9999 |      |

\*1 Eining fyrir EDF-stoð | \*2 Eining fyrir WR-stoð



ZX2015

- Safnskinnur fyrir staka skápa
- Með því að nota samfelldar safnskinnur er hægt að setja saman einingar af mismunandi breidd inn í einn skáp
- Nota þarf að hámarki 5 safnskinnur úr kopar á hverja einingu

| Safnskinn-<br>na úr eir | /   | Breidd |      | Stk. | Óuppsettur<br>búnaður |                 |      | Uppsett<br>í skánum |                 |      |
|-------------------------|-----|--------|------|------|-----------------------|-----------------|------|---------------------|-----------------|------|
|                         |     | mm     | A    |      | Einingabr.            | mm              | Gerð | Pöntunarnúmer       | Verð            | Gerð |
| 12 x 5                  | 250 | 1      | 181  | 1    | ZX2001                | 2CPX042200R9999 |      | ZXM2001             | 2CPX042300R9999 |      |
|                         |     | 2      | 431  | 1    | ZX2002                | 2CPX042201R9999 |      | ZXM2002             | 2CPX042301R9999 |      |
|                         |     | 3      | 681  | 1    | ZX2003                | 2CPX042202R9999 |      | ZXM2003             | 2CPX042302R9999 |      |
|                         |     | 4      | 931  | 1    | ZX2004                | 2CPX042203R9999 |      | ZXM2004             | 2CPX042303R9999 |      |
|                         |     | 5      | 1181 | 1    | ZX2005                | 2CPX042204R9999 |      | ZXM2005             | 2CPX042304R9999 |      |
|                         |     | 6      | 1431 | 1    | ZX2006                | 2CPX042792R9999 |      | ZXM2006             | 2CPX042814R9999 |      |
| 12 x 10                 | 360 | 1      | 181  | 1    | ZX2007                | 2CPX042205R9999 |      | ZXM2007             | 2CPX042305R9999 |      |
|                         |     | 2      | 431  | 1    | ZX2008                | 2CPX042206R9999 |      | ZXM2008             | 2CPX042306R9999 |      |
|                         |     | 3      | 681  | 1    | ZX2009                | 2CPX042207R9999 |      | ZXM2009             | 2CPX042307R9999 |      |
|                         |     | 4      | 931  | 1    | ZX2010                | 2CPX042208R9999 |      | ZXM2010             | 2CPX042308R9999 |      |
|                         |     | 5      | 1181 | 1    | ZX2011                | 2CPX042209R9999 |      | ZXM2011             | 2CPX042309R9999 |      |
|                         |     | 6      | 1431 | 1    | ZX2012                | 2CPX042793R9999 |      | ZXM2012             | 2CPX042815R9999 |      |
| 20 x 5                  | 320 | 1      | 181  | 1    | ZX2013                | 2CPX042210R9999 |      | ZXM2013             | 2CPX042310R9999 |      |
|                         |     | 2      | 431  | 1    | ZX2014                | 2CPX042211R9999 |      | ZXM2014             | 2CPX042311R9999 |      |
|                         |     | 3      | 681  | 1    | ZX2015                | 2CPX042212R9999 |      | ZXM2015             | 2CPX042312R9999 |      |
|                         |     | 4      | 931  | 1    | ZX2016                | 2CPX042213R9999 |      | ZXM2016             | 2CPX042313R9999 |      |
|                         |     | 5      | 1181 | 1    | ZX2017                | 2CPX042214R9999 |      | ZXM2017             | 2CPX042314R9999 |      |
|                         |     | 6      | 1431 | 1    | ZX2018                | 2CPX042794R9999 |      | ZXM2018             | 2CPX042816R9999 |      |

> Upplýsingar um stoðir er að finna á bls. 7/74

> Upplýsingar um safnskinnur fyrir samtengingu TwinLine-skápa er að finna á bls. 7/54

> Upplýsingar um safnskinnur fyrir samtengingu TriLine®-skápa er að finna á bls. 7/60

> Upplýsingar um samsetningarmöguleika eininga fyrir samtengingu TwinLine-skápa er að finna á bls. 7/59

# CombiLine-töflueiningakerfi

## 60 mm safnskinnukerfi, lárétt, M(B)S...27



MS327

- Miðjubil safnskinnu 60 mm
- Fyrir 3 póla safnskinnur, sjá að neðan
- Með safnskinnuhöldu af gerðinni ZX151
- Aukastoð í miðju frá og með 3 töflueiningum
- Málstraumur ( $I_n$ ) hárm. 630 A
- **Mikilvægt:** Gæta verður að samsetningarmöguleikum eininga þegar TwinLine-skápar eru tengdir saman
- Panta verður stoðina sérstaklega

| Hæð         |     | Breidd     |     | Grein-<br>lein. | EDF* <sup>1</sup> | WR* <sup>2</sup> | Frá<br>skápadvót  | Óuppsettur<br>búnaður |                 |      | Uppsett<br>í skánum |                 |      |
|-------------|-----|------------|-----|-----------------|-------------------|------------------|-------------------|-----------------------|-----------------|------|---------------------|-----------------|------|
| Fjöldi raða | mm  | Einingabr. | mm  |                 |                   |                  |                   | Gerð                  | Pöntunarnúmer   | Verð | Gerð                | Pöntunarnúmer   | Verð |
| 2           | 300 | 1          | 250 | 24              | ■                 | ■                | 215* <sup>1</sup> | MBS127                | 2CPX041740R9999 |      | MS127               | 2CPX041275R9999 |      |
|             |     | 2          | 500 | 48              | ■                 | ■                | 215* <sup>1</sup> | MBS227                | 2CPX041741R9999 |      | MS227               | 2CPX041276R9999 |      |
|             |     | 3          | 750 | 72              | ■                 | ■                | 225* <sup>1</sup> | MBS327                | 2CPX041742R9999 |      | MS327               | 2CPX041277R9999 |      |

\*<sup>1</sup>Eining fyrir EDF-stoð | \*<sup>2</sup>Eining fyrir WR-stoð

7



ZX2027

- Safnskinnur fyrir staka skápa
- Með því að nota samfelldar safnskinnur er hægt að setja saman einingar af mismunandi breidd inn í einn skáp
- Notaðu þarf 3 safnskinnur úr eir á hverja einingu

| Safnskin-<br>na úr eir |     | Breidd | Stk. | Óuppsettur<br>búnaður |        |                 | Uppsett<br>í skánum |         |                 |               |
|------------------------|-----|--------|------|-----------------------|--------|-----------------|---------------------|---------|-----------------|---------------|
| mm                     | A   |        |      | Einingabr.            | mm     | Gerð            | Pöntunarnúmer       | Verð    | Gerð            | Pöntunarnúmer |
| 30 x 5                 | 440 | 1      | 184  | 1                     | ZX2019 | 2CPX042215R9999 |                     | ZXM2019 | 2CPX042315R9999 |               |
|                        |     | 2      | 434  | 1                     | ZX2020 | 2CPX042216R9999 |                     | ZXM2020 | 2CPX042316R9999 |               |
|                        |     | 3      | 684  | 1                     | ZX2021 | 2CPX042217R9999 |                     | ZXM2021 | 2CPX042317R9999 |               |
|                        |     | 4      | 934  | 1                     | ZX2022 | 2CPX042218R9999 |                     | ZXM2022 | 2CPX042318R9999 |               |
|                        |     | 5      | 1184 | 1                     | ZX2023 | 2CPX042219R9999 |                     | ZXM2023 | 2CPX042319R9999 |               |
|                        |     | 6      | 1434 | 1                     | ZX2024 | 2CPX042796R9999 |                     | ZXM2024 | 2CPX042817R9999 |               |
| 30 x 10                | 630 | 1      | 184  | 1                     | ZX2025 | 2CPX042220R9999 |                     | ZXM2025 | 2CPX042320R9999 |               |
|                        |     | 2      | 434  | 1                     | ZX2026 | 2CPX042221R9999 |                     | ZXM2026 | 2CPX042321R9999 |               |
|                        |     | 3      | 684  | 1                     | ZX2027 | 2CPX042222R9999 |                     | ZXM2027 | 2CPX042322R9999 |               |
|                        |     | 4      | 934  | 1                     | ZX2028 | 2CPX042223R9999 |                     | ZXM2028 | 2CPX042323R9999 |               |
|                        |     | 5      | 1184 | 1                     | ZX2029 | 2CPX042224R9999 |                     | ZXM2029 | 2CPX042324R9999 |               |
|                        |     | 6      | 1434 | 1                     | ZX2030 | 2CPX042796R9999 |                     | ZXM2030 | 2CPX042818R9999 |               |

> Upplýsingar um stoðir er að finna á bls. 7/74

> Upplýsingar um safnskinnur fyrir samtengingu TwinLine-skápa er að finna á bls. 7/55

> Upplýsingar um safnskinnur fyrir samtengingu TriLine®-skápa er að finna á bls. 7/61

> Upplýsingar um samsetningarmöguleika eininga fyrir samtengingu TwinLine-skápa er að finna á bls. 7/59

# CombiLine-töflueiningakerfi

## 100 mm safnskinnukerfi, lárétt, M(B)S...31



MS331

- Miðjubil safnskinnu 100 mm
- Fyrir 3 póla safnskinnur, sjá að neðan
- Með safnskinnuhöldu af gerðinni ZX520
- Málstraumur ( $I_n$ ) hámm. 850 A
- Panta verður stoðina sérstaklega
- Hentar ekki fyrir kassa með eldvörn

| Hæð         |     | Breidd     |     | Grein-<br>iein. | EDF*1 | WR*2 | Frá<br>skápadýot | Óuppsettur<br>búnaður |                 |      | Uppsett<br>í skánum |                 |      |
|-------------|-----|------------|-----|-----------------|-------|------|------------------|-----------------------|-----------------|------|---------------------|-----------------|------|
| Fjöldi raða | mm  | Einingabr. | mm  |                 |       |      |                  | Gerð                  | Pöntunarnúmer   | Verð | Gerð                | Pöntunarnúmer   | Verð |
| 3           | 450 | 1          | 250 | 36              |       | ■    | 275              | MBS131                | 2CPX041743R9999 |      | MS131               | 2CPX041278R9999 |      |
|             |     | 2          | 500 | 72              |       | ■    | 275              | MBS231                | 2CPX041744R9999 |      | MS231               | 2CPX041279R9999 |      |
|             |     | 3          | 750 | 108             |       | ■    | 275              | MBS331                | 2CPX041745R9999 |      | MS331               | 2CPX041280R9999 |      |

\*1 Eining fyrir EDF-stoð | \*2 Eining fyrir WR-stoð



ZX2033

- Safnskinnur fyrir staka skápa
- Með því að nota samfelldar safnskinnur má setja saman einingar af mismunandi breidd inn í einn skáp.
- Nota þarf 3 safnskinnur úr kopar á hverja einingu

| Safnskin-<br>na úr eir |     | Breidd | Stk. | Óuppsettur<br>búnaður |        |                 | Uppsett<br>í skánum |         |                 |               |
|------------------------|-----|--------|------|-----------------------|--------|-----------------|---------------------|---------|-----------------|---------------|
| mm                     | A   |        |      | Einingabr.            | mm     | Gerð            | Pöntunarnúmer       | Verð    | Gerð            | Pöntunarnúmer |
| 40 x 10                | 850 | 1      | 184  | 1                     | ZX2031 | 2CPX042225R9999 |                     | ZXM2031 | 2CPX042325R9999 |               |
|                        |     | 2      | 434  | 1                     | ZX2032 | 2CPX042226R9999 |                     | ZXM2032 | 2CPX042326R9999 |               |
|                        |     | 3      | 684  | 1                     | ZX2033 | 2CPX042227R9999 |                     | ZXM2033 | 2CPX042327R9999 |               |
|                        |     | 4      | 934  | 1                     | ZX2034 | 2CPX042228R9999 |                     | ZXM2034 | 2CPX042328R9999 |               |
|                        |     | 5      | 1184 | 1                     | ZX2035 | 2CPX042229R9999 |                     | ZXM2035 | 2CPX042329R9999 |               |
|                        |     | 6      | 1434 | 1                     | ZX2036 | 2CPX042797R9999 |                     | ZXM2036 | 2CPX042819R9999 |               |

> Upplýsingar um stoðir er að finna á bls. 7/74

> Upplýsingar um safnskinnur fyrir uppsetningu TriLine-skápa er að finna á bls. 7/62

# CombiLine-töflueiningakerfi

## Safnskinnukerfi, lóðrétt, 45° halli, M(B)S...28



- Með 4 póla 30 x 5 mm safnskinnnum, skrúfgangar með M6-gengjum og fest með M8-smelluróm
- Með safnskinnuhöldu af gerðinni ZX518
- Málstraumur ( $I_n$ ) hárm. 440 A
- Pantar verður stoðina sérstaklega
- Hentar ekki fyrir kassa með eldvörn

MS128

| Hæð        |     | Breidd     |     | Grein-<br>ein. | EDF* <sup>1</sup> | WR* <sup>2</sup> | Frá<br>skápnáðvot | Óuppsettur<br>búnaður |                 |      | Uppsett<br>í skápnunum |                 |      |
|------------|-----|------------|-----|----------------|-------------------|------------------|-------------------|-----------------------|-----------------|------|------------------------|-----------------|------|
| Eiðli raða | mm  | Einingabr. | mm  |                |                   |                  |                   | Gerð                  | Pöntunarnúmer   | Verð | Gerð                   | Pöntunarnúmer   | Verð |
| 2          | 300 | 24         | 250 | 24             | ■                 | ■                | 200               | MBS128                | 2CPX041648R9999 |      | MS128                  | 2CPX041123R9999 |      |
| 3          | 450 | 72         | 500 | 72             | ■                 | ■                | 200               | MBS228                | 2CPX041649R9999 |      | MS228                  | 2CPX041124R9999 |      |

\*<sup>1</sup>Eining fyrir EDF-stoð | \*<sup>2</sup>Eining fyrir WR-stoð

# CombiLine-töflueiningakerfi

## N/PE-safnskinnukerfi, lárétt, M(B)N...69



MN369

- Fyrir 2 póla safnskinnur, sjá að neðan
- Með safnskinnuhöldu af gerðinni ZX518
- Aukastoð í miðju frá og með 3 töflueiningum
- Málstraumur ( $I_n$ ) hámm. 320 A
- Panta verður stoðina sérstaklega

| Hæð         |     | Breidd     |     | Grein-<br>lein. | EDF*1 | WR*2 | Frá<br>skápadýpt | Óuppsettur<br>búnaður |                 |      | Uppsett<br>í skánum |                 |      |
|-------------|-----|------------|-----|-----------------|-------|------|------------------|-----------------------|-----------------|------|---------------------|-----------------|------|
| Fjöldi raða | mm  | Einingabr. | mm  |                 |       |      |                  | Gerð                  | Pöntunarnúmer   | Verð | Gerð                | Pöntunarnúmer   | Verð |
| 1           | 150 | 1          | 250 | 12              | ■     | ■    | 200              | MBN169                | 2CPX041424R9999 |      | MBN169              | 2CPX041419R9999 |      |
|             |     | 2          | 500 | 24              | ■     | ■    | 200              | MBN269                | 2CPX041425R9999 |      | MN269               | 2CPX041420R9999 |      |
|             |     | 3          | 750 | 36              | ■     | ■    | 200              | MBN369                | 2CPX041426R9999 |      | MN369               | 2CPX041421R9999 |      |

\*1 Eining fyrir EDF-stoð | \*2 Eining fyrir WR-stoð



ZX2066

- Safnskinnur fyrir staka skápa
- Með því að nota samfelldar safnskinnur er hægt að setja saman einingar af mismunandi breidd inn í einn skáp
- Nota þarf 2 safnskinnur úr kopar á hverja einingu

| Safnskinn-<br>na úr eir |     | Breidd | Stk. | Óuppsettur<br>búnaður |        |                 | Uppsett<br>í skánum |         |                 |               |
|-------------------------|-----|--------|------|-----------------------|--------|-----------------|---------------------|---------|-----------------|---------------|
| mm                      | A   |        |      | Einingabr.            | mm     | Gerð            | Pöntunarnúmer       | Verð    | Gerð            | Pöntunarnúmer |
| 12 x 5                  | 250 | 1      | 1    | 204                   | ZX2046 | 2CPX042538R9999 |                     | ZXM2046 | 2CPX042458R9999 |               |
|                         |     | 2      | 1    | 454                   | ZX2047 | 2CPX042539R9999 |                     | ZXM2047 | 2CPX042459R9999 |               |
|                         |     | 3      | 1    | 704                   | ZX2048 | 2CPX042540R9999 |                     | ZXM2048 | 2CPX042460R9999 |               |
|                         |     | 4      | 1    | 954                   | ZX2049 | 2CPX042541R9999 |                     | ZXM2049 | 2CPX042461R9999 |               |
|                         |     | 5      | 1    | 1204                  | ZX2050 | 2CPX042542R9999 |                     | ZXM2050 | 2CPX042462R9999 |               |
|                         |     | 6      | 1    | 1454                  | ZX2051 | 2CPX042798R9999 |                     | ZXM2051 | 2CPX042820R9999 |               |
| 20 x 5                  | 320 | 1      | 1    | 204                   | ZX2064 | 2CPX042553R9999 |                     | ZXM2064 | 2CPX042473R9999 |               |
|                         |     | 2      | 1    | 454                   | ZX2065 | 2CPX042554R9999 |                     | ZXM2065 | 2CPX042474R9999 |               |
|                         |     | 3      | 1    | 704                   | ZX2066 | 2CPX042555R9999 |                     | ZXM2066 | 2CPX042475R9999 |               |
|                         |     | 4      | 1    | 954                   | ZX2067 | 2CPX042556R9999 |                     | ZXM2067 | 2CPX042476R9999 |               |
|                         |     | 5      | 1    | 1204                  | ZX2068 | 2CPX042557R9999 |                     | ZXM2068 | 2CPX042477R9999 |               |
|                         |     | 6      | 1    | 1454                  | ZX2069 | 2CPX042799R9999 |                     | ZXM2069 | 2CPX042821R9999 |               |

> Upplýsingar um stoðir er að finna á bls. 7/74

> Upplýsingar um safnskinnur fyrir uppsetningu TriLine-skápa er að finna á bls. 7/62

# CombiLine-töflueiningakerfi

## N/PE-safnskinnakerfi og -tengi, M(B)N...74+75



- Fyrir 2 póla safnskinnur, sjá að neðan
- Með safnskinnuhöldu af gerðinni ZX518
- Með endahlíf af gerðinni ZX519
- Aukastoð í miðju frá og með 3 töflueiningum
- Stiglaus dýptarstilling DIN-skinnu með stillanlegri ZW59P2-festingu fyrir tækjaplötur
- Nýtileg dýpt frá 90 mm upp í 145 mm
- Nýtileg breidd fyrir tengi: ein töflueining: 138 mm, tvær töflueingar: 438 mm, þrjár töflueingar: 688 mm
- Málstraumur ( $I_n$ ) há. 440 A
- **Mikilvægt:** Gæta verður að samsetningarmöguleikum eininga þegar TwinLine-skápar eru tengdir saman
- Panta verður stoðina sérstaklega

### Með einni DIN-skinnu til viðbótar fyrir raðtengi

| Hæð | Breidd | Grein-<br>lein. | EDF*1 | WR*2 | Frá<br>skápadýpt | Úppsettur<br>búnaður |                 |      | Uppsett<br>í skánum |                 |      |
|-----|--------|-----------------|-------|------|------------------|----------------------|-----------------|------|---------------------|-----------------|------|
|     |        |                 |       |      |                  | Gerð                 | Pöntunarnúmer   | Verð | Gerð                | Pöntunarnúmer   | Verð |
| 2   | 300    | 1               | 250   | 24   | 200              | MBN174               | 2CPX041746R9999 |      | MN174               | 2CPX041281R9999 |      |
|     |        | 2               | 500   | 48   | 200              | MBN274               | 2CPX041748R9999 |      | MN274               | 2CPX041282R9999 |      |
|     |        | 3               | 750   | 72   | 200              | MBN374               | 2CPX041750R9999 |      | MN374               | 2CPX041283R9999 |      |

### Með tveimur DIN-skínum til viðbótar fyrir raðtengi

|   |     |   |     |     |     |        |                 |  |       |                 |  |
|---|-----|---|-----|-----|-----|--------|-----------------|--|-------|-----------------|--|
| 3 | 450 | 1 | 250 | 36  | 200 | MBN175 | 2CPX041752R9999 |  | MN175 | 2CPX041284R9999 |  |
|   |     | 2 | 500 | 72  | 200 | MBN275 | 2CPX041754R9999 |  | MN275 | 2CPX041285R9999 |  |
|   |     | 3 | 750 | 108 | 200 | MBN375 | 2CPX041756R9999 |  | MN375 | 2CPX041286R9999 |  |

\*1 Eining fyrir EDF-stoð | \*2 Eining fyrir WR-stoð



ZX1015

- Safnskinnur fyrir staka skápa
- Með því að nota samfelldar safnskinnur er hægt að setja saman einingar af mismunandi breidd inn í einn skáp.
- Nota þarf 2 safnskinnur úr kopar á hverja einingu

| Safnskin-<br>na úr eir. | Breidd | Stk. | Úppsettur<br>búnaður |                 |      | Uppsett<br>í skánum |                 |      |
|-------------------------|--------|------|----------------------|-----------------|------|---------------------|-----------------|------|
|                         |        |      | Gerð                 | Pöntunarnúmer   | Verð | Gerð                | Pöntunarnúmer   | Verð |
| 12 x 5                  | 250    | 1    | ZX1001               | 2CPX041870R9999 |      | ZXM1001             | 2CPX041480R9999 |      |
|                         |        | 2    | ZX1002               | 2CPX041871R9999 |      | ZXM1002             | 2CPX041481R9999 |      |
|                         |        | 3    | ZX1003               | 2CPX041872R9999 |      | ZXM1003             | 2CPX041482R9999 |      |
|                         |        | 4    | ZX1004               | 2CPX041873R9999 |      | ZXM1004             | 2CPX041483R9999 |      |
|                         |        | 5    | ZX1005               | 2CPX041874R9999 |      | ZXM1005             | 2CPX041484R9999 |      |
|                         |        | 6    | ZX1006               | 2CPX042800R9999 |      | ZXM1006             | 2CPX042822R9999 |      |
| 20 x 5                  | 320    | 1    | ZX1013               | 2CPX041882R9999 |      | ZXM1013             | 2CPX041492R9999 |      |
|                         |        | 2    | ZX1014               | 2CPX041883R9999 |      | ZXM1014             | 2CPX041493R9999 |      |
|                         |        | 3    | ZX1015               | 2CPX041884R9999 |      | ZXM1015             | 2CPX041494R9999 |      |
|                         |        | 4    | ZX1016               | 2CPX041885R9999 |      | ZXM1016             | 2CPX041495R9999 |      |
|                         |        | 5    | ZX1017               | 2CPX041886R9999 |      | ZXM1017             | 2CPX041496R9999 |      |
|                         |        | 6    | ZX1018               | 2CPX042801R9999 |      | ZXM1018             | 2CPX042823R9999 |      |
| 30 x 5                  | 440    | 1    | ZX1019               | 2CPX041888R9999 |      | ZXM1019             | 2CPX041498R9999 |      |
|                         |        | 2    | ZX1020               | 2CPX041889R9999 |      | ZXM1020             | 2CPX041499R9999 |      |
|                         |        | 3    | ZX1021               | 2CPX041890R9999 |      | ZXM1021             | 2CPX041500R9999 |      |
|                         |        | 4    | ZX1022               | 2CPX041891R9999 |      | ZXM1022             | 2CPX041501R9999 |      |
|                         |        | 5    | ZX1023               | 2CPX041892R9999 |      | ZXM1023             | 2CPX041502R9999 |      |
|                         |        | 6    | ZX1024               | 2CPX042802R9999 |      | ZXM1024             | 2CPX042824R9999 |      |

> Upplýsingar um stoðir er að finna á bls. 7/74

> Upplýsingar um safnskinnur fyrir samtengingu TwinLine-skápa er að finna á bls. 7/56

> Upplýsingar um safnskinnur fyrir samtengingu TriLine-skápa er að finna á bls. 7/64

> Upplýsingar um samsetningarmöguleika eininga fyrir samtengingu TwinLine-skápa er að finna á bls. 7/59

# CombiLine-töflueiningakerfi

## N/PE-safnskinnakerfi og -tengi, M(B)N...62+63



MN362



MN363

- Fyrir 2 póla safnskinnur, sjá að neðan
- Með safnskinnuhöldu af gerðinni ZX149
- Aukastoð í miðju frá og með 3 töflueiningum
- Stiglaus dýptarstilling DIN-skinnu með stillanlegri ZW59P2-festingu fyrir tækjaplötur
- Nýtíleg dýpt frá 90 mm upp í 145 mm
- Nýtíleg breidd fyrir tengi: ein töflueining: 188 mm, tvær töflueiningar: 438 mm, þrjár töflueiningar: 688 mm
- Málstraumur ( $I_n$ ) hárm. 630 A
- **Mikilvægt:** Gæta verður að samsetningarmöguleikum eininga þegar TwinLine-skápar eru tengdir saman
- Panta verður stöðina sérstaklega
- Hentar ekki fyrir kassa með eldvörn

### Með einni DIN-skinnu til viðbótar fyrir raðtengi

| Hæð | Breidd | Grein-<br>iein. | EDF*1 | WR*2 | Frá<br>skápadýpt | Óuppsettur<br>búnaður |               |                 | Uppsett<br>í skánum |               |                 |  |
|-----|--------|-----------------|-------|------|------------------|-----------------------|---------------|-----------------|---------------------|---------------|-----------------|--|
|     |        |                 |       |      |                  | Gerð                  | Pöntunarnúmer | Verð            | Gerð                | Pöntunarnúmer | Verð            |  |
| 2   | 300    | 1               | 250   | 24   | ■                | 275                   | MBN162        | 2CPX041758R9999 |                     | MN162         | 2CPX041287R9999 |  |
|     |        | 2               | 500   | 48   | ■                | 275                   | MBN262        | 2CPX041760R9999 |                     | MN262         | 2CPX041288R9999 |  |
|     |        | 3               | 750   | 72   | ■                | 275                   | MBN362        | 2CPX041762R9999 |                     | MN362         | 2CPX041289R9999 |  |

### Með tveimur DIN-skinnum til viðbótar fyrir raðtengi

|   |     |   |     |     |   |     |        |                 |  |       |                 |  |
|---|-----|---|-----|-----|---|-----|--------|-----------------|--|-------|-----------------|--|
| 3 | 450 | 1 | 250 | 36  | ■ | 275 | MBN163 | 2CPX041764R9999 |  | MN163 | 2CPX041290R9999 |  |
|   |     | 2 | 500 | 72  | ■ | 275 | MBN263 | 2CPX041766R9999 |  | MN263 | 2CPX041291R9999 |  |
|   |     | 3 | 750 | 108 | ■ | 275 | MBN363 | 2CPX041768R9999 |  | MN363 | 2CPX041292R9999 |  |

\*1 Eining fyrir EDF-stoð | \*2 Eining fyrir WR-stoð



ZX2084

- Safnskinnur fyrir staka skápa
- Með því að nota samfelldar safnskinnur má setja saman einingar af mismunandi breidd inn í einn skáp
- Nota þarf 2 safnskinnur úr kopar á hverja einingu

| Safnskinna<br>úr kopar /<br>mm | A   | Breidd     |      |  | Stk. | Óuppsettur<br>búnaður |                 |      | Uppsett<br>í skánum |                 |      |
|--------------------------------|-----|------------|------|--|------|-----------------------|-----------------|------|---------------------|-----------------|------|
|                                |     | Einingabr. | mm   |  |      | Gerð                  | Pöntunarnúmer   | Verð | Gerð                | Pöntunarnúmer   | Verð |
| 30 x 10                        | 630 | 1          | 201  |  | 1    | ZX2082                | 2CPX042568R9999 |      | ZXM2082             | 2CPX042488R9999 |      |
|                                |     | 2          | 451  |  | 1    | ZX2083                | 2CPX042569R9999 |      | ZXM2083             | 2CPX042489R9999 |      |
|                                |     | 3          | 701  |  | 1    | ZX2084                | 2CPX042570R9999 |      | ZXM2084             | 2CPX042490R9999 |      |
|                                |     | 4          | 951  |  | 1    | ZX2085                | 2CPX042571R9999 |      | ZXM2085             | 2CPX042491R9999 |      |
|                                |     | 5          | 1201 |  | 1    | ZX2086                | 2CPX042572R9999 |      | ZXM2086             | 2CPX042492R9999 |      |
|                                |     | 6          | 1451 |  | 1    | ZX2087                | 2CPX042803R9999 |      | ZXM2087             | 2CPX042825R9999 |      |

- > Upplýsingar um stoðir er að finna á bls. 7/74
- > Upplýsingar um safnskinnur fyrir samtengingu TwinLine-skápa er að finna á bls. 7/57
- > Upplýsingar um safnskinnur fyrir samtengingu TriLine-skápa er að finna á bls. 7/65
- > Upplýsingar um samsetningarmöguleika eininga fyrir samtengingu TwinLine-skápa er að finna á bls. 7/59

# CombiLine-töflueiningakerfi

## 60 mm safnskinnukerfi, lárétt, M(B)R...02(B)



MR302B



MR302

- Miðjubil safnskinnu 60 mm
- Fyrir 3 póla safnskinnur
- 32 mm bil á milli safnskinnu úr kopar og hlífar
- Með safnskinnuhöldu af gerðinni ZX146
- Með ZX172-endahlíf
- Aukastoð í miðju frá og með 3 töflueiningum
- Málstraumur ( $I_n$ ) hárm. 440 A
- Varhús, sjá að neðan
- **Mikilvægt:** Gæta verður að samsetningarmöguleikum eininga þegar TwinLine-skápar eru tengdir saman
- Pantar verður stoðina sérstaklega
- Hentar ekki fyrir kassa með eldvörn

### Eining með búnaði fyrir tæki með 3 póla lóðrétt varhús, $I_n$ allt að 250 A

| Hæð | Breidd      |    | D02-einingar | Grein-<br>lein. | EDF*1 | WR*2 | Lágmarksdýpt<br>skáps | Óuppsettur<br>búnaður |    |      | Uppsett<br>í skánum |                 |      |
|-----|-------------|----|--------------|-----------------|-------|------|-----------------------|-----------------------|----|------|---------------------|-----------------|------|
|     | Fjöldi raða | mm |              |                 |       |      |                       | Einingabr.            | mm | Gerð | Pöntunarnúmer       | Verð            | Gerð |
| 2   | 300         | 1  | 250          | 5*4             | 24    | ■    | 120                   | -                     | -  | -    | MR102B              | 2CPX041409R9999 |      |
|     |             | 2  | 500          | 14*4            | 48    | ■    | 200                   | -                     | -  | -    | MR202B              | 2CPX041410R9999 |      |
|     |             | 3  | 750          | 24*4            | 72    | ■    | 225                   | -                     | -  | -    | MR302B              | 2CPX041411R9999 |      |

### Eining án búnaðar fyrir tæki fyrir lóðréttu uppsetningu varhúsa, D0-gripvarrofa eða 00-gripvarrofa\*3, $I_n$ allt að 440 A

| Hæð | Breidd      |    | Nýtileg<br>breidd | Grein-<br>lein. | EDF*1 | WR*2 | Lágmarksdýpt<br>skáps | Óuppsettur<br>búnaður |                 |      | Uppsett<br>í skánum |                 |      |
|-----|-------------|----|-------------------|-----------------|-------|------|-----------------------|-----------------------|-----------------|------|---------------------|-----------------|------|
|     | Fjöldi raða | mm |                   |                 |       |      |                       | Einingabr.            | mm              | Gerð | Pöntunarnúmer       | Verð            | Gerð |
| 2   | 300         | 1  | 250               | 1 x 215*4       | 24    | ■    | 120*3                 | MBR102                | 2CPX041825R9999 |      | MR102               | 2CPX041406R9999 |      |
|     |             | 2  | 500               | 1 x 465*4       | 48    | ■    | 200*3                 | MBR202                | 2CPX041826R9999 |      | MR202               | 2CPX041407R9999 |      |
|     |             | 3  | 750               | 2 x 320*4       | 72    | ■    | 225*3                 | MBR302                | 2CPX041827R9999 |      | MR302               | 2CPX041408R9999 |      |

\*1 Eining fyrir EDF-stoð | \*2 Eining fyrir WR-stoð | \*3 Dýpt skápsins ræðst af ummáli tækjanna (samtenging skápayfirlita við upplýsinga um mál tækjanna) Þegar kemur að samtengingu TwinLine-skápa þarf að taka tillit til breyttrar nýtlegrar breiddar, sjá bls. 7/58 | (T) TwinLine

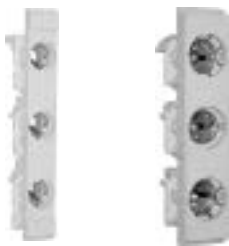

ZE60

ZE61



ZE62



ZA4P10

| Vara  | Stk. | Gerð    | Pöntunarnúmer   | Verð |
|---|------|---------|-----------------|------|
| <b>E18 Neozed-varhús, breidd 26 mm</b>  | 1    | ZE60    | 2CPX061045R9999 |      |
| Fyrir smelttar máthulsur, 3 póla, með hlífum og merkistrímlum, með E18-gengju, vör hárm. 63 A       | 10   | ZE60P10 | 2CPX062400R9999 |      |
| <b>E27 Diazed-varhús, breidd 42 mm</b>  | 1    | ZE61    | 2CPX061046R9999 |      |
| Fyrir smelttar máthulsur, 3 póla, með hlífum og merkistrímlum, með E27-gengju, vör hárm. 25 A       | 10   | ZE61P10 | 2CPX062401R9999 |      |
| <b>E33 Diazed-varhús, breidd 56 mm</b>  | 1    | ZE62    | 2CPX061047R9999 |      |
| Fyrir smelttar máthulsur, 3 póla, með hlífum og merkistrímlum, með E33-gengju, vör hárm. 63 A       | 10   | ZE62P10 | 2CPX062402R9999 |      |
| <b>Hlífar í stað varhúsa</b>  | 10   | ZA4P10  | 2CPX062374R9999 |      |
| Svipaður litur og á RAL 7035, til að veita IPXXC-snertivörn<br>Nýtileg breidd frá 16 mm upp í 34 mm |      |         |                 |      |

> Upplýsingar um stoðir er að finna á bls. 7/74

> Upplýsingar um safnskinnur er að finna á bls. 7/27

> Upplýsingar um samsetningarmöguleika eininga fyrir samtengingu TwinLine-skápa er að finna á bls. 7/59



# CombiLine-töflueiningakerfi

## 60 mm safnskinnukerfi, lárétt, M(B)R...02



ZX1015

- Safnskinnur fyrir staka skápa
- Með því að nota samfelldar safnskinnur er hægt að setja saman einingar af mismunandi breidd inn í einn skáp.
- Nota þarf 3 safnskinnur úr kopar á hverja einingu

| Safskinna úr kopar |               | Breidd     |      | Stk. | Óuppsettur búnaður |                 |      | Uppsett í skánum |                 |      |
|--------------------|---------------|------------|------|------|--------------------|-----------------|------|------------------|-----------------|------|
| mm                 | A             | Einingsbr. | mm   |      | Gerð               | Pöntunarnúmer   | Verð | Gerð             | Pöntunarnúmer   | Verð |
| 12 x 5             | (100)*<br>250 | 1          | 246  | 1    | ZX1001             | 2CPX041870R9999 |      | ZXM1001          | 2CPX041480R9999 |      |
|                    |               | 2          | 496  | 1    | ZX1002             | 2CPX041871R9999 |      | ZXM1002          | 2CPX041481R9999 |      |
|                    |               | 3          | 746  | 1    | ZX1003             | 2CPX041872R9999 |      | ZXM1003          | 2CPX041482R9999 |      |
|                    |               | 4          | 996  | 1    | ZX1004             | 2CPX041873R9999 |      | ZXM1004          | 2CPX041483R9999 |      |
|                    |               | 5          | 1246 | 1    | ZX1005             | 2CPX041874R9999 |      | ZXM1005          | 2CPX041484R9999 |      |
|                    |               | 6          | 1496 | 1    | ZX1006             | 2CPX042800R9999 |      | ZXM1006          | 2CPX042822R9999 |      |
| 20 x 5             | (250)*<br>320 | 1          | 246  | 1    | ZX1013             | 2CPX041882R9999 |      | ZXM1013          | 2CPX041492R9999 |      |
|                    |               | 2          | 496  | 1    | ZX1014             | 2CPX041883R9999 |      | ZXM1014          | 2CPX041493R9999 |      |
|                    |               | 3          | 746  | 1    | ZX1015             | 2CPX041884R9999 |      | ZXM1015          | 2CPX041494R9999 |      |
|                    |               | 4          | 996  | 1    | ZX1016             | 2CPX041885R9999 |      | ZXM1016          | 2CPX041495R9999 |      |
|                    |               | 5          | 1246 | 1    | ZX1017             | 2CPX041886R9999 |      | ZXM1017          | 2CPX041496R9999 |      |
|                    |               | 6          | 1496 | 1    | ZX1018             | 2CPX042801R9999 |      | ZXM1018          | 2CPX042823R9999 |      |
| 30 x 5             | 440           | 1          | 246  | 1    | ZX1019             | 2CPX041888R9999 |      | ZXM1019          | 2CPX041498R9999 |      |
|                    |               | 2          | 496  | 1    | ZX1020             | 2CPX041889R9999 |      | ZXM1020          | 2CPX041499R9999 |      |
|                    |               | 3          | 746  | 1    | ZX1021             | 2CPX041890R9999 |      | ZXM1021          | 2CPX041500R9999 |      |
|                    |               | 4          | 996  | 1    | ZX1022             | 2CPX041891R9999 |      | ZXM1022          | 2CPX041501R9999 |      |
|                    |               | 5          | 1246 | 1    | ZX1023             | 2CPX041892R9999 |      | ZXM1023          | 2CPX041502R9999 |      |
|                    |               | 6          | 1496 | 1    | ZX1024             | 2CPX042802R9999 |      | ZXM1024          | 2CPX042824R9999 |      |

\*Fyrir uppsetningu með varhúsi

# CombiLine-töflueiningakerfi

## 60 mm safnskinnakerfi, lárétt, M(B)R...03



MR303

- Án búnaðar fyrir tæki fyrir lóðréttu uppsetningu D0 og gripvarrofa eða varhúsa
- Fyrir 3 póla safnskinnur, sjá að neðan
- Bil á milli safnskinnu úr kopar og hlífar  
Fyrir Efen- og K'Electric-búnað, 68 mm\*<sup>3</sup>, Jean Müller og Wöhner, 60,5 mm\*<sup>3</sup>
- Hlíf án úrtaks, með blindhlíf á hærri festistólum
- Með safnskinnuhöldu af gerðinni ZX146
- Aukastoð í miðju frá og með 3 töflueiningum
- Málstraumur ( $I_n$ ) hárm. 630 A
- Pantaverður stoðina sérstaklega
- Hentar ekki fyrir kassa með eldvörn

| Hæð | Breidd      |    | Nýtileg breidd | Grein-<br>lein. | EDF* <sup>1</sup> | WR* <sup>2</sup> | Lágmarksdýpt skáps | Óuppsettur búnaður |                 |    | Uppsett í skápnúmer |                 |      |
|-----|-------------|----|----------------|-----------------|-------------------|------------------|--------------------|--------------------|-----------------|----|---------------------|-----------------|------|
|     | Fjöldi ræða | mm |                |                 |                   |                  |                    | mm                 | mm              | mm | Gerð                | Pöntunarnúmer   | Verð |
| 3   | 450         | 1  | 250            | 165             | 36                |                  | 275* <sup>3</sup>  | MBR103             | 2CPX041830R9999 |    | MR103               | 2CPX041414R9999 |      |
|     |             | 2  | 500            | 415             | 72                |                  | 275* <sup>3</sup>  | MBR203             | 2CPX041831R9999 |    | MR203               | 2CPX041415R9999 |      |
|     |             | 3  | 750            | 665             | 108               |                  | 275* <sup>3</sup>  | MBR303             | 2CPX041832R9999 |    | MR303               | 2CPX041416R9999 |      |

\*<sup>1</sup>Eining fyrir EDF-stoð | \*<sup>2</sup>Eining fyrir WR-stoð | \*<sup>3</sup>Dýpt skápsins ræðst af ummáli tækjanna (samtening skápayfirlita við upplýsinga um mál tækjanna)

7



ZX2060

- Safnskinnur fyrir staka skápa
- Með því að nota samfelldar safnskinnur er hægt að setja saman einingar af mismunandi breidd inn í einn skáp.
- Nota þarf 3 safnskinnur úr kopar á hverja einingu

| Safnskinnur úr kopar | A   | Breidd     |      | Stik. | Óuppsettur búnaður |                 |      | Uppsett í skápnúmer |                 |      |
|----------------------|-----|------------|------|-------|--------------------|-----------------|------|---------------------|-----------------|------|
|                      |     | Einingabr. | mm   |       | Gerð               | Pöntunarnúmer   | Verð | Gerð                | Pöntunarnúmer   | Verð |
| 12 x 5               | 250 | 1          | 195  | 1     | ZX2040             | 2CPX042533R9999 |      | ZXM2040             | 2CPX042453R9999 |      |
|                      |     | 2          | 445  | 1     | ZX2041             | 2CPX042534R9999 |      | ZXM2041             | 2CPX042454R9999 |      |
|                      |     | 3          | 695  | 1     | ZX2042             | 2CPX042535R9999 |      | ZXM2042             | 2CPX042455R9999 |      |
|                      |     | 4          | 945  | 1     | ZX2043             | 2CPX042536R9999 |      | ZXM2043             | 2CPX042456R9999 |      |
|                      |     | 5          | 1195 | 1     | ZX2044             | 2CPX042537R9999 |      | ZXM2044             | 2CPX042457R9999 |      |
|                      |     | 6          | 1445 | 1     | ZX2045             | 2CPX042804R9999 |      | ZXM2045             | 2CPX042826R9999 |      |
| 12 x 10              | 360 | 1          | 195  | 1     | ZX2052             | 2CPX042543R9999 |      | ZXM2052             | 2CPX042463R9999 |      |
|                      |     | 2          | 445  | 1     | ZX2053             | 2CPX042544R9999 |      | ZXM2053             | 2CPX042464R9999 |      |
|                      |     | 3          | 695  | 1     | ZX2054             | 2CPX042545R9999 |      | ZXM2054             | 2CPX042465R9999 |      |
|                      |     | 4          | 945  | 1     | ZX2055             | 2CPX042546R9999 |      | ZXM2055             | 2CPX042466R9999 |      |
|                      |     | 5          | 1195 | 1     | ZX2056             | 2CPX042547R9999 |      | ZXM2056             | 2CPX042467R9999 |      |
|                      |     | 6          | 1445 | 1     | ZX2057             | 2CPX042805R9999 |      | ZXM2057             | 2CPX042827R9999 |      |
| 20 x 5               | 320 | 1          | 195  | 1     | ZX2058             | 2CPX042548R9999 |      | ZXM2058             | 2CPX042468R9999 |      |
|                      |     | 2          | 445  | 1     | ZX2059             | 2CPX042549R9999 |      | ZXM2059             | 2CPX042469R9999 |      |
|                      |     | 3          | 695  | 1     | ZX2060             | 2CPX042550R9999 |      | ZXM2060             | 2CPX042470R9999 |      |
|                      |     | 4          | 945  | 1     | ZX2061             | 2CPX042551R9999 |      | ZXM2061             | 2CPX042471R9999 |      |
|                      |     | 5          | 1195 | 1     | ZX2062             | 2CPX042552R9999 |      | ZXM2062             | 2CPX042472R9999 |      |
|                      |     | 6          | 1445 | 1     | ZX2063             | 2CPX042806R9999 |      | ZXM2063             | 2CPX042828R9999 |      |
| 30 x 5               | 440 | 1          | 195  | 1     | ZX2070             | 2CPX042558R9999 |      | ZXM2070             | 2CPX042478R9999 |      |
|                      |     | 2          | 445  | 1     | ZX2071             | 2CPX042559R9999 |      | ZXM2071             | 2CPX042479R9999 |      |
|                      |     | 3          | 695  | 1     | ZX2072             | 2CPX042560R9999 |      | ZXM2072             | 2CPX042480R9999 |      |
|                      |     | 4          | 945  | 1     | ZX2073             | 2CPX042561R9999 |      | ZXM2073             | 2CPX042481R9999 |      |
|                      |     | 5          | 1195 | 1     | ZX2074             | 2CPX042562R9999 |      | ZXM2074             | 2CPX042482R9999 |      |
|                      |     | 6          | 1445 | 1     | ZX2075             | 2CPX042807R9999 |      | ZXM2075             | 2CPX042829R9999 |      |
| 30 x 10              | 630 | 1          | 195  | 1     | ZX2076             | 2CPX042563R9999 |      | ZXM2076             | 2CPX042483R9999 |      |
|                      |     | 2          | 445  | 1     | ZX2077             | 2CPX042564R9999 |      | ZXM2077             | 2CPX042484R9999 |      |
|                      |     | 3          | 695  | 1     | ZX2078             | 2CPX042565R9999 |      | ZXM2078             | 2CPX042485R9999 |      |
|                      |     | 4          | 945  | 1     | ZX2079             | 2CPX042566R9999 |      | ZXM2079             | 2CPX042486R9999 |      |
|                      |     | 5          | 1195 | 1     | ZX2080             | 2CPX042567R9999 |      | ZXM2080             | 2CPX042487R9999 |      |
|                      |     | 6          | 1445 | 1     | ZX2081             | 2CPX042808R9999 |      | ZXM2081             | 2CPX042830R9999 |      |

> Upplýsingar um stoðir eru á bls. 7/74 | > Upplýsingar um safnskinnur fyrir samtengingu TriLine-skápa er að finna á bls. 7/66

# CombiLine-töflueiningakerfi

## 60 mm safnskinnakerfi, lóðrétt, M(B)R...H



MR102H

- Án búnaðar fyrir tæki fyrir lárétta uppsetningu varhúsa, sjá að neðan
- Fyrir 3 póla safnskinnur, sjá að neðan
- 32 mm bil á milli safnskinnu úr eir og hlífar
- Með safnskinnuhöldu af gerðinni ZX146
- Málstraumur ( $I_n$ ) há. 250 A
- Pantta verður stoðina sérstaklega
- Hentar ekki fyrir kassa með eldvörn

| Hæð         |     | Breidd      |     | Hæð úrtaks í |    | Greini-ein. | EDF*1 | WR*2 | Lágmarksdypt skáps | Óuppsettur búnaður |               |        | Uppsett í skápnnum |               |      |
|-------------|-----|-------------|-----|--------------|----|-------------|-------|------|--------------------|--------------------|---------------|--------|--------------------|---------------|------|
| Fiöldi raða | mm  | Einneigubr. | mm  | mm           | mm |             |       |      |                    | Gerð               | Pöntunarnúmer | Verð   | Gerð               | Pöntunarnúmer | Verð |
| 2           | 300 | 1           | 250 | 1 x 134      | 24 |             |       | 120  | MBR102H            | 2CPX041828R9999    |               | MR102H | 2CPX041412R9999    |               |      |
| 3           | 450 | 1           | 250 | 1 x 295      | 36 |             |       | 200  | MBR103H            | 2CPX041829R9999    |               | MR103H | 2CPX041413R9999    |               |      |

\*1 Eining fyrir EDF-stoð | \*2 Eining fyrir WR-stoð



ZX2506

- Með því að nota samfelldar safnskinnur er hægt að setja saman einingar af mismunandi breidd inn í einn skáp (sjá upplýsingar um hæð raða)
- Nota þarf 3 safnskinnur úr kopar á hverja einingu

| Safnskinnur úr kopar  |     | Hæð                   | Fiöldi raða | mm | Stk.   | Óuppsettur búnaður |               |                 | Uppsett í skápnnum |               |                 |
|-----------------------|-----|-----------------------|-------------|----|--------|--------------------|---------------|-----------------|--------------------|---------------|-----------------|
| mm                    | A   |                       |             |    |        | Gerð               | Pöntunarnúmer | Verð            | Gerð               | Pöntunarnúmer | Verð            |
| 12 x 5                | 100 | 2                     | 178         | 1  | ZX2500 | 2CPX042877R9999    |               | ZXM2500         | 2CPX042867R9999    |               |                 |
|                       |     | 3                     | 328         | 1  | ZX2501 | 2CPX042878R9999    |               | ZXM2501         | 2CPX042868R9999    |               |                 |
|                       |     | 4 (2 raðir + 2 raðir) | 478         | 1  | ZX2502 | 2CPX042879R9999    |               | ZXM2502         | 2CPX042869R9999    |               |                 |
|                       |     | 5 (2 raðir + 3 raðir) | 628         | 1  | ZX2503 | 2CPX042880R9999    |               | ZXM2503         | 2CPX042870R9999    |               |                 |
|                       |     | 6 (3 raðir + 3 raðir) | 778         | 1  | ZX2504 | 2CPX042881R9999    |               | ZXM2504         | 2CPX042871R9999    |               |                 |
|                       |     | 20x5                  | 250         | 2  | 178    | 1                  | ZX2505        | 2CPX042882R9999 |                    | ZXM2505       | 2CPX042872R9999 |
| 3                     | 328 |                       |             | 1  | ZX2506 | 2CPX042883R9999    |               | ZXM2506         | 2CPX042873R9999    |               |                 |
| 4 (2 raðir + 2 raðir) | 478 |                       |             | 1  | ZX2507 | 2CPX042884R9999    |               | ZXM2507         | 2CPX042874R9999    |               |                 |
| 5 (2 raðir + 3 raðir) | 628 |                       |             | 1  | ZX2508 | 2CPX042885R9999    |               | ZXM2508         | 2CPX042875R9999    |               |                 |
| 6 (3 raðir + 3 raðir) | 778 |                       |             | 1  | ZX2509 | 2CPX042886R9999    |               | ZXM2509         | 2CPX042876R9999    |               |                 |



ZE60



ZE61



ZE62



ZA4P10

| Vara  | Stk. | Gerð    | Pöntunarnúmer   | Verð |
|---|------|---------|-----------------|------|
| <b>E18 Neozed-varhús, breidd 26 mm</b>  | 1    | ZE60    | 2CPX061045R9999 |      |
| Fyrir smelttar máthulsur, 3 póla, með hlífum og merkistrímlum, með E18-gengju, vör há. 63 A | 10   | ZE60P10 | 2CPX062400R9999 |      |
| <b>E27 Diazed-varhús, breidd 42 mm</b>  | 1    | ZE61    | 2CPX061046R9999 |      |
| Fyrir smelttar máthulsur, 3 póla, með hlífum og merkistrímlum, með E27-gengju, vör há. 25 A | 10   | ZE61P10 | 2CPX062401R9999 |      |
| <b>E33 Diazed-varhús, breidd 56 mm</b>  | 1    | ZE62    | 2CPX061047R9999 |      |
| Fyrir smelttar máthulsur, 3 póla, með hlífum og merkistrímlum, með E33-gengju, vör há. 63 A | 10   | ZE62P10 | 2CPX062402R9999 |      |
| <b>Hlífar í stað varhúsa</b>  | 10   | ZA4P10  | 2CPX062374R9999 |      |
| Svipaður litur og á RAL 7035, til að veita IPXXC-snertivörn                                 |      |         |                 |      |

> Upplýsingar um stoðir er að finna á bls. 7/76

# CombiLine-töflueiningakerfi

## Gripvarrofar í stærð 00, M(B)T...35+36+37(B)



MT337B

- Með 160 A gripvarrofa í stærð 00, gerð ZH411, með hlífum
- Með 320 A safnskinnukerfi, 3 póla, M8-tengiskrúfur
- Málstraumur ( $I_n$ ) hárm. 320 A
- **Mikilvægt:** Pegar gripvarrofar eru settir upp fyrir aftan læsinguna verður að taka tillit til dýptar skápsins
- Bil frá frambrún tækis til hlífar 37 mm
- Panta verður stoðina sérstaklega
- Hentar ekki fyrir kassa með eldvörn, nema fyrir MT135B-eininguna

| Hæð | Breidd    |    | Með skilrofa |    | Grein-<br>lein. | EDF* <sup>1</sup> | WR* <sup>2</sup> | Frá skápnáðvót | Óuppsettur búnaður |      |               | Uppsett í skánum |                 |               |
|-----|-----------|----|--------------|----|-----------------|-------------------|------------------|----------------|--------------------|------|---------------|------------------|-----------------|---------------|
|     | Filidráða | mm | Einingabr.   | mm |                 |                   |                  |                | Stærð 00           | Gerð | Pöntunarnúmer | Verð             | Gerð            | Pöntunarnúmer |
| 2   | 300       | 1  | 250          | 1  | 24              | ■                 | ■                | 200            | -                  | -    | -             | MT135B           | 2CPX042451R9999 | -             |
|     |           | 1  | 250          | 2  | 24              | ■                 | ■                | 200            | -                  | -    | -             | MT136B           | 2CPX041293R9999 | -             |
|     |           | 2  | 500          | 4  | 48              | ■                 | ■                | 200            | -                  | -    | -             | MT236B           | 2CPX041294R9999 | -             |
|     |           | 3  | 750          | 6  | 72              | ■                 | ■                | 200            | -                  | -    | -             | MT336B           | 2CPX041295R9999 | -             |
| 4   | 600       | 1  | 250          | 4  | 48              | ■                 | ■                | 200            | -                  | -    | -             | MT137B           | 2CPX041296R9999 | -             |
|     |           | 2  | 500          | 8  | 96              | ■                 | ■                | 200            | -                  | -    | -             | MT237B           | 2CPX041297R9999 | -             |
|     |           | 3  | 750          | 12 | 144             | ■                 | ■                | 200            | -                  | -    | -             | MT337B           | 2CPX041298R9999 | -             |

\*<sup>1</sup>Eining fyrir EDF-stoð | \*<sup>2</sup>Eining fyrir WR-stoð



MT337

- Eining án búnaðar, undirbúin fyrir 160 A gripvarrofa í stærð 00, af eftirfarandi gerðum: ABB (ZH411, ZH412), án hlífar
- Fyrir 320 A safnskinnukerfi, 3 póla
- Málstraumur ( $I_n$ ) hárm. 320 A
- **Mikilvægt:** Pegar gripvarrofar eru settir upp fyrir aftan læsinguna verður að taka tillit til dýptar skápsins
- Panta verður stoðina sérstaklega
- Hentar ekki fyrir kassa með eldvörn, nema fyrir MBT135- og MT135-einingarnar

| Hæð | Breidd    |    | Fyrir skilrofa |    | Grein-<br>lein. | EDF* <sup>1</sup> | WR* <sup>2</sup> | Frá skápnáðvót | Óuppsettur búnaður |                 |               | Uppsett í skánum |                 |               |
|-----|-----------|----|----------------|----|-----------------|-------------------|------------------|----------------|--------------------|-----------------|---------------|------------------|-----------------|---------------|
|     | Filidráða | mm | Einingabr.     | mm |                 |                   |                  |                | Stærð 00           | Gerð            | Pöntunarnúmer | Verð             | Gerð            | Pöntunarnúmer |
| 2   | 300       | 1  | 250            | 1  | 24              | ■                 | ■                | 200            | MBT135             | 2CPX042452R9999 | -             | MT135            | 2CPX042450R9999 | -             |
|     |           | 1  | 250            | 2  | 24              | ■                 | ■                | 200            | MBT136             | 2CPX041770R9999 | -             | MT136            | 2CPX041299R9999 | -             |
|     |           | 2  | 500            | 4  | 48              | ■                 | ■                | 200            | MBT236             | 2CPX041771R9999 | -             | MT236            | 2CPX041300R9999 | -             |
|     |           | 3  | 750            | 6  | 72              | ■                 | ■                | 200            | MBT336             | 2CPX041772R9999 | -             | MT336            | 2CPX041301R9999 | -             |
| 4   | 600       | 1  | 250            | 4  | 48              | ■                 | ■                | 200            | MBT137             | 2CPX041773R9999 | -             | MT137            | 2CPX041302R9999 | -             |
|     |           | 2  | 500            | 8  | 96              | ■                 | ■                | 200            | MBT237             | 2CPX041774R9999 | -             | MT237            | 2CPX041303R9999 | -             |
|     |           | 3  | 750            | 12 | 144             | ■                 | ■                | 200            | MBT337             | 2CPX041775R9999 | -             | MT337            | 2CPX041304R9999 | -             |

\*<sup>1</sup>Eining fyrir EDF-stoð | \*<sup>2</sup>Eining fyrir WR-stoð

- > Upplýsingar um stoðir er að finna á bls. 7/74
- > Upplýsingar um aukabúnað er að finna á bls. 7/31

# CombiLine-töflueiningakerfi

## Aukabúnaður fyrir gripvarrofaeiningar í stærð 00

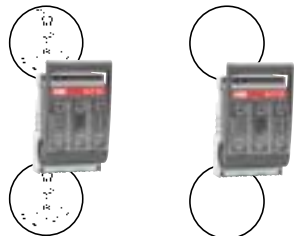

ZH411

ZH412



ZH311



ZH312



ZH427



ZH430



ZX148

| Vara  | Ætlað til notkunar með einingu                                       | Stk. | Gerð    | Pöntunarnúmer   | Verð |
|---|--|------|---------|-----------------|------|
| <b>Gripvarrofi í stærð 00</b>   |  |      |         |                 |      |
| Málstraumur ( $I_n$ ) hámm. 160 A,<br>án hlífar   |  |      |         |                 |      |
| með M8-tengiskrúfum   | M(B)T135 - M(B)T337  | 1    | ZH411   | 2CPX062947R9999 |      |
| með smellutengjum upp í 50 mm <sup>2</sup>  | M(B)T135 - M(B)T337  | 1    | ZH412   | 2CPX062948R9999 |      |
| <b>320 A safnskinnukerfi</b>  |  |      |         |                 |      |
| 20 x 5 mm safnskinnur úr kopar, 3 póla, einnar hæðar<br>með<br>M8-tengiskrúfum            | M(B)T136   | 1    | ZH214   | 2CPX060443R9999 |      |
|   | M(B)T236   | 1    | ZH211   | 2CPX060440R9999 |      |
|   | M(B)T336   | 1    | ZH311   | 2CPX060450R9999 |      |
| <b>320 A safnskinnukerfi</b>  |  |      |         |                 |      |
| 20 x 5 mm safnskinnur úr kopar, 3 póla, tveggja<br>hæða með<br>M8-tengiskrúfum            | M(B)T137   | 1    | ZH216   | 2CPX060445R9999 |      |
|   | M(B)T137   | 5    | ZH216P5 | 2CPX062418R9999 |      |
|   | M(B)T237   | 1    | ZH212   | 2CPX060441R9999 |      |
|   | M(B)T337   | 1    | ZH312   | 2CPX060451R9999 |      |
| <b>Hlífar</b>   |  |      |         |                 |      |
| Fyrir gripvarrofa,<br>Svípaður litur og á RAL 7035,<br>til að veita IPXXC-snertivörn      |  |      |         |                 |      |
| Einföld hlíf  | 1 x M(B)T135*  | 1    | ZH425   | 2CPX062952R9999 |      |
| Tvöföld hlíf  | 1 x M(B)T136 *<br>2 x M(B)T236 *<br>2 x M(B)T137 *<br>4 x M(B)T237 * | 1    | ZH426   | 2CPX062953R9999 |      |
| Preföld hlíf  | 2 x M(B)T336 *<br>4 x M(B)T337 *                                     | 1    | ZH427   | 2CPX062954R9999 |      |
| <b>Blindhlífar</b>  |  |      |         |                 |      |
| Koma í stað gripvarrofa<br>Svípaður litur og á RAL 7035,<br>til að veita IPXXC-snertivörn |  |      |         |                 |      |
| Einföld hlíf  | M(B)T135 - M(B)T337  | 1    | ZH428   | 2CPX062955R9999 |      |
| Tvöföld hlíf  | M(B)T236 - M(B)T337  | 1    | ZH429   | 2CPX062956R9999 |      |
| Preföld hlíf  | M(B)T336 - M(B)T337  | 1    | ZH430   | 2CPX062957R9999 |      |
| <b>Einangrunarplata</b>   |  |      |         |                 |      |
| Fyrir lausa enda safnskinnu fyrir<br>gripvarrofa í stærð 00                               | M(B)T135 - M(B)T337  | 1    | ZX148   | 2CPX044018R9999 |      |

\*Stykkjafjöldi á fullbúinni einingu

# CombiLine-töflueiningakerfi

## Gripvarrofar í stærð 01, M(B)T...42+43



MT343B

- Með 250 A gripvarrofa í stærð 01, gerð ZH431, með hlífum
- Með 3 póla safnskinnukerfi, M10-tengiskrúfur
- Málstraumur ( $I_n$ ) há. 440 A, einnar hæðar
- Málstraumur ( $I_n$ ) há. 630 A, tveggja hæða
- **Mikilvægt:** Þegar gripvarrofar eru settir upp fyrir aftan læsinguna verður að taka tillit til dýptar skápsins
- Bil frá frambrún tækis til hlífar 24 mm
- Panta verður stoðina sérstaklega
- Hentar ekki fyrir kassa með eldvörn

| Hæð | Breidd    |    | Með skilrofa |    | Grein-<br>jein. | EDF*1 | WR*2 | Frá skápadvót | Óuppsettur búnaður |      |               | Uppsett í skánum |                 |               |
|-----|-----------|----|--------------|----|-----------------|-------|------|---------------|--------------------|------|---------------|------------------|-----------------|---------------|
|     | Filótræði | mm | Einingabr.   | mm |                 |       |      |               | Stærð 1            | Gerð | Pöntunarnúmer | Verð             | Gerð            | Pöntunarnúmer |
| 3   | 450       | 1  | 250          | 1  | 36              | ■     | ■    | 200           | -                  | -    | -             | MT142B           | 2CPX041305R9999 |               |
|     |           | 2  | 500          | 2  | 72              | ■     | ■    | 200           | -                  | -    | -             | MT242B           | 2CPX041306R9999 |               |
|     |           | 3  | 750          | 3  | 108             |       | ■    | 225           | -                  | -    | -             | MT342B           | 2CPX041307R9999 |               |
| 5   | 750       | 1  | 250          | 2  | 60              | ■     | ■    | 200           | -                  | -    | -             | MT143B           | 2CPX041308R9999 |               |
|     |           | 2  | 500          | 4  | 120             |       | ■    | 225           | -                  | -    | -             | MT243B           | 2CPX041309R9999 |               |
|     |           | 3  | 750          | 6  | 180             |       | ■    | 225           | -                  | -    | -             | MT343B           | 2CPX041310R9999 |               |

\*1 Eining fyrir EDF-stoð | \*2 Eining fyrir WR-stoð

7



MT343

- Eining án búnaðar, undirbúin fyrir 250 A gripvarrofa í stærð 01, af eftirfarandi gerðum: ABB (ZH431), án hlífar
- Fyrir 3 póla safnskinnukerfi
- Málstraumur ( $I_n$ ) há. 440 A, einnar hæðar
- Málstraumur ( $I_n$ ) há. 630 A, tveggja stiga
- **Mikilvægt:** Þegar gripvarrofar eru settir upp fyrir aftan læsinguna verður að taka tillit til dýptar skápsins
- Panta verður stoðina sérstaklega
- Hentar ekki fyrir kassa með eldvörn

| Hæð | Breidd    |    | Fyrir skilrofa |    | Grein-<br>jein. | EDF*1 | WR*2 | Frá skápadvót | Óuppsettur búnaður |                 |               | Uppsett í skánum |                 |               |
|-----|-----------|----|----------------|----|-----------------|-------|------|---------------|--------------------|-----------------|---------------|------------------|-----------------|---------------|
|     | Filótræði | mm | Einingabr.     | mm |                 |       |      |               | Stærð 1            | Gerð            | Pöntunarnúmer | Verð             | Gerð            | Pöntunarnúmer |
| 3   | 450       | 1  | 250            | 1  | 36              | ■     | ■    | 200           | MBT142             | 2CPX041776R9999 |               | MT142            | 2CPX041311R9999 |               |
|     |           | 2  | 500            | 2  | 72              | ■     | ■    | 200           | MBT242             | 2CPX041777R9999 |               | MT242            | 2CPX041312R9999 |               |
|     |           | 3  | 750            | 3  | 108             |       | ■    | 225           | MBT342             | 2CPX041778R9999 |               | MT342            | 2CPX041313R9999 |               |
| 5   | 750       | 1  | 250            | 2  | 60              | ■     | ■    | 200           | MBT143             | 2CPX041779R9999 |               | MT143            | 2CPX041314R9999 |               |
|     |           | 2  | 500            | 4  | 120             |       | ■    | 225           | MBT243             | 2CPX041780R9999 |               | MT243            | 2CPX041315R9999 |               |
|     |           | 3  | 750            | 6  | 180             |       | ■    | 225           | MBT343             | 2CPX041781R9999 |               | MT343            | 2CPX041316R9999 |               |

\*1 Eining fyrir EDF-stoð | \*2 Eining fyrir WR-stoð

- > Upplýsingar um stoðir er að finna á bls. 7/74
- > Upplýsingar um aukabúnað er að finna á bls. 7/33

# CombiLine-töflueiningakerfi

## Aukabúnaður fyrir gripvarrofaeiningar í stærð 01



ZH431



ZH317

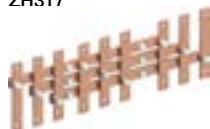

ZH318



ZH438



ZH440



ZX128

| Vara   | Notkun   | Stk. | Gerð  | Pöntunarnúmer   | Verð |
|--|--|------|-------|-----------------|------|
| <b>Gripvarrofi í stærð 1</b><br>Málstraumur ( $I_n$ ) há. 250 A,<br>án hlífar,<br>með M10-tengiskrúfum           | M(B)T142 - M(B)T343  | 1    | ZH431 | 2CPX062958R9999 |      |
| <b>440 A safnskinnukerfi</b><br>30 x 5 mm safnskinnur úr kopar, 3 póla, einnar hæðar<br>með M10-tengiskrúfum     | M(B)T242   | 1    | ZH217 | 2CPX060446R9999 |      |
|  | M(B)T342   | 1    | ZH317 | 2CPX060456R9999 |      |
| <b>630 A safnskinnukerfi</b><br>30 x 10 mm safnskinnur úr kopar, 3 póla, tveggja hæða<br>með M10-tengiskrúfum    | M(B)T243   | 1    | ZH218 | 2CPX060447R9999 |      |
|  | M(B)T343   | 1    | ZH318 | 2CPX060457R9999 |      |
| <b>Hlíf</b><br>Einföld hlíf fyrir gripvarrofa,<br>Svipaður litur og á RAL 7035,<br>til að veita IPXXC-snertivörn | 1 x M(B)T142 *<br>2 x M(B)T242 *<br>3 x M(B)T342 *<br>2 x M(B)T143 *<br>4 x M(B)T243 *<br>6 x M(B)T343 * | 1    | ZH438 | 2CPX062961R9999 |      |
| <b>Blindhlíf</b><br>Einföld hlíf í stað gripvarrofa, litur svipaður RAL 7035,<br>til að veita IPXXC-snertivörn   | M(B)T142 - M(B)T343  | 1    | ZH440 | 2CPX062963R9999 |      |
| <b>Einangrunarplata</b><br>Fyrir lausa enda safnskinnu fyrir<br>gripvarrofa í stærð 1                            | M(B)T142 - M(B)T343  | 1    | ZX128 | 2CPX039128R9999 |      |

\*Stykkjafjöldi á fullbúinni einingu

# CombiLine-töflueiningakerfi

## Gripvarrofar í stærð 02, M(B)T...44+45



MT345B

- Með 400 A gripvarrofa í stærð 2, gerð ZH441, með hlífum
- Með 3 póla safnskinnukerfi, M10-tengiskrúfur
- Málstraumur ( $I_n$ ) há. 440 A, einnar hæðar
- Málstraumur ( $I_n$ ) há. 630 A, tveggja hæða
- **Mikilvægt:** Þegar gripvarrofar eru settir upp fyrir aftan læsinguna verður að taka tillit til dýptar skápsins
- Bil frá frambrún tækis til hlífar 43 mm
- Pantar verður stoðina sérstaklega
- Hentar ekki fyrir kassa með eldvörn

| Hæð | Breidd     |    | Með skilrofa |    | Grein-<br>lein. | EDF* <sup>1</sup> | WR* <sup>2</sup> | Frá skápadýtt | Óuppsettur búnaður |      |               | Uppsett í skánum |                 |               |
|-----|------------|----|--------------|----|-----------------|-------------------|------------------|---------------|--------------------|------|---------------|------------------|-----------------|---------------|
|     | Filótiraba | mm | Einingaþr.   | mm |                 |                   |                  |               | 2                  | Gerð | Pöntunarnúmer | Verð             | Gerð            | Pöntunarnúmer |
| 3   | 450        | 1  | 250          | 1  | 36              | ■                 | ■                | 215           | -                  | -    | -             | MT144B           | 2CPX041317R9999 |               |
|     |            | 2  | 500          | 2  | 72              | ■                 | ■                | 215           | -                  | -    | -             | MT244B           | 2CPX041318R9999 |               |
|     |            | 3  | 750          | 3  | 108             |                   | ■                | 225           | -                  | -    | -             | MT344B           | 2CPX041319R9999 |               |
| 5   | 750        | 1  | 250          | 2  | 60              | ■                 | ■                | 215           | -                  | -    | -             | MT145B           | 2CPX041320R9999 |               |
|     |            | 2  | 500          | 4  | 120             |                   | ■                | 225           | -                  | -    | -             | MT245B           | 2CPX041321R9999 |               |
|     |            | 3  | 750          | 6  | 180             |                   | ■                | 225           | -                  | -    | -             | MT345B           | 2CPX041322R9999 |               |

\*<sup>1</sup>Eining fyrir EDF-stoð | \*<sup>2</sup>Eining fyrir WR-stoð

7



MT345

- Eining án búnaðar, undirbúin fyrir 400 A gripvarrofa í stærð 2, af eftirfarandi gerðum: ABB (ZH441), án hlífar
- Fyrir 3 póla safnskinnukerfi
- Málstraumur ( $I_n$ ) há. 440 A, einnar hæðar
- Málstraumur ( $I_n$ ) há. 630 A, tveggja hæða
- **Mikilvægt:** Þegar gripvarrofar eru settir upp fyrir aftan læsinguna verður að taka tillit til dýptar skápsins
- Pantar verður stoðina sérstaklega
- Hentar ekki fyrir kassa með eldvörn

| Hæð | Breidd     |    | Fyrir skilrofa |    | Grein-<br>lein. | EDF* <sup>1</sup> | WR* <sup>2</sup> | Frá skápadýtt | Óuppsettur búnaður |                 |               | Uppsett í skánum |                 |               |
|-----|------------|----|----------------|----|-----------------|-------------------|------------------|---------------|--------------------|-----------------|---------------|------------------|-----------------|---------------|
|     | Filótiraba | mm | Einingaþr.     | mm |                 |                   |                  |               | 2                  | Gerð            | Pöntunarnúmer | Verð             | Gerð            | Pöntunarnúmer |
| 3   | 450        | 1  | 250            | 1  | 36              | ■                 | ■                | 215           | MBT144             | 2CPX041782R9999 |               | MT144            | 2CPX041323R9999 |               |
|     |            | 2  | 500            | 2  | 72              | ■                 | ■                | 215           | MBT244             | 2CPX041783R9999 |               | MT244            | 2CPX041324R9999 |               |
|     |            | 3  | 750            | 3  | 108             |                   | ■                | 225           | MBT344             | 2CPX041784R9999 |               | MT344            | 2CPX041325R9999 |               |
| 5   | 750        | 1  | 250            | 2  | 60              | ■                 | ■                | 215           | MBT145             | 2CPX041785R9999 |               | MT145            | 2CPX041326R9999 |               |
|     |            | 2  | 500            | 4  | 120             |                   | ■                | 225           | MBT245             | 2CPX041786R9999 |               | MT245            | 2CPX041327R9999 |               |
|     |            | 3  | 750            | 6  | 180             |                   | ■                | 225           | MBT345             | 2CPX041787R9999 |               | MT345            | 2CPX041328R9999 |               |

\*<sup>1</sup>Eining fyrir EDF-stoð | \*<sup>2</sup>Eining fyrir WR-stoð

- > Upplýsingar um stoðir er að finna á bls. 7/74
- > Upplýsingar um aukabúnað er að finna á bls. 7/35



# CombiLine-töflueiningakerfi

## Aukabúnaður fyrir gripvarrofaeiningar í stærð 2



ZH441



ZH317



ZH318



ZH448



ZH442



ZX129

| Vara  | Notkun   | Stk. | Gerð  | Pöntunarnúmer   | Verð |
|---|--|------|-------|-----------------|------|
| <b>Gripvarrofi í stærð 2</b><br>Málstraumur ( $I_n$ ) há. 400 A,<br>án hlífar,<br>með M10-tengiskrúfum            | M(B)T144 - M(B)T345  | 1    | ZH441 | 2CPX062964R9999 |      |
| <b>440 A safnskinnakerfi</b><br>30 x 5 mm safnskinnur úr kopar, 3 póla, einnar hæðar<br>með M10-tengiskrúfum      | M(B)T244   | 1    | ZH217 | 2CPX060446R9999 |      |
|   | M(B)T344   | 1    | ZH317 | 2CPX060456R9999 |      |
| <b>630 A safnskinnakerfi</b><br>30 x 10 mm safnskinnur úr kopar, 3 póla, tveggja<br>hæða með M10-tengiskrúfum     | M(B)T245   | 1    | ZH218 | 2CPX060447R9999 |      |
|   | M(B)T345   | 1    | ZH318 | 2CPX060457R9999 |      |
| <b>Hlífar</b><br>Fyrir gripvarrofa,<br>Svipaður litur og á RAL 7035,<br>til að veita IPXXC-snertivörn             |  |      |       |                 |      |
| Einföld hlíf  | 1 x M(B)T144 *<br>2 x M(B)T145 *                                     | 1    | ZH447 | 2CPX039842R9999 |      |
| Einföld hlíf  | 1 x M(B)T344 *<br>2 x M(B)T345 *                                     | 1    | ZH448 | 2CPX062965R9999 |      |
| Tvöföld hlíf  | 1 x M(B)T244 *<br>1 x M(B)T344 *<br>2 x M(B)T245 *<br>2 x M(B)T345 * | 1    | ZH449 | 2CPX062966R9999 |      |
| <b>Blindhlíf</b><br>Einföld hlíf í stað gripvarrofa,<br>litur svipaður RAL 7035,<br>til að veita IPXXC-snertivörn | M(B)T144 - M(B)T345  | 1    | ZH442 | 2CPX062939R9999 |      |
| <b>Einangrunarplata</b><br>Fyrir lausa enda safnskinnu fyrir<br>gripvarrofa í stærð 2                             | M(B)T144 - M(B)T345  | 1    | ZX129 | 2CPX039129R9999 |      |

\*Stykkjafjöldi á fullbúinni einingu

# CombiLine-töflueiningakerfi

## Eining með skinnukerfi, 40 mm, fyrir gripvarrofa í stærð 00, M(B)T...50(B)



MT350B

- Með 160 A gripvarrofa í stærð 00, gerð ZH413, með hlífum
- Miðjubil safnskinnu 40 mm
- Fyrir 3 póla láréttar safnskinnur
- Með safnskinnuhöldu af gerðinni ZX387
- Aukastoð í miðju frá og með 3 töflueiningum
- Með 70 mm<sup>2</sup> tengiklemmum (ZK83)
- Málstraumur ( $I_n$ ) háam. 360 A
- **Mikilvægt:** Þegar gripvarrofar eru settir upp fyrir aftan læsinguna verður að taka tillit til dýptar skápsins
- Bil frá frambrún tækis til hlífar 41 mm
- Pantar verður stoðina sérstaklega
- Hentar ekki fyrir kassa með eldvörn

| Hæð | Breidd      |    | Með skilrofa |       | Grein-<br>iein. | EDF* <sup>1</sup> | WR* <sup>2</sup> | Frá skápadýpt | Óuppsettur búnaður |      |               | Uppsett í skápnum |                 |               |
|-----|-------------|----|--------------|-------|-----------------|-------------------|------------------|---------------|--------------------|------|---------------|-------------------|-----------------|---------------|
|     | Fjöldi raða | mm | Einingabr.   | mm    |                 |                   |                  |               | Stærð 00           | Gerð | Pöntunarnúmer | Verð              | Gerð            | Pöntunarnúmer |
| 2   | 300         | 2  | 500          | 1 x 4 | 48              |                   | ■                | 225           | -                  | -    | -             | MT250B            | 2CPX041329R9999 |               |
|     |             | 3  | 750          | 1 x 6 | 72              |                   | ■                | 225           | -                  | -    | -             | MT350B            | 2CPX041330R9999 |               |

\*<sup>1</sup>Eining fyrir EDF-stoð | \*<sup>2</sup>Eining fyrir WR-stoð

7



MT350

- Eining án búnaðar, undirbúin fyrir 160 A gripvarrofa í stærð 00, af eftirfarandi gerðum: ABB (ZH413), án hlífar
- Miðjubil safnskinnu 40 mm
- Fyrir 3 póla láréttar safnskinnur
- Með safnskinnuhöldu af gerðinni ZX387
- Aukastoð í miðju frá og með 3 töflueiningum
- Málstraumur ( $I_n$ ) háam. 360 A
- **Mikilvægt:** Þegar gripvarrofar eru settir upp fyrir aftan læsinguna verður að taka tillit til dýptar skápsins
- Pantar verður stoðina sérstaklega
- Hentar ekki fyrir kassa með eldvörn

| Hæð | Breidd      |    | Fyrir skilrofa |       | Grein-<br>iein. | EDF* <sup>1</sup> | WR* <sup>2</sup> | Frá skápadýpt | Óuppsettur búnaður |                 |               | Uppsett í skápnum |                 |               |
|-----|-------------|----|----------------|-------|-----------------|-------------------|------------------|---------------|--------------------|-----------------|---------------|-------------------|-----------------|---------------|
|     | Fjöldi raða | mm | Einingabr.     | mm    |                 |                   |                  |               | Stærð 00           | Gerð            | Pöntunarnúmer | Verð              | Gerð            | Pöntunarnúmer |
| 2   | 300         | 2  | 500            | 1 x 4 | 48              |                   | ■                | 225           | MBT250             | 2CPX041788R9999 |               | MT250             | 2CPX041331R9999 |               |
|     |             | 3  | 750            | 1 x 6 | 72              |                   | ■                | 225           | MBT350             | 2CPX041789R9999 |               | MT350             | 2CPX041332R9999 |               |

\*<sup>1</sup>Eining fyrir EDF-stoð | \*<sup>2</sup>Eining fyrir WR-stoð

- > Upplýsingar um stoðir er að finna á bls. 7/74
- > Upplýsingar um safnskinnur er að finna á bls. 7/37
- > Upplýsingar um aukabúnað er að finna á bls. 7/37

# CombiLine-töflueiningakerfi

## Eining með skinnukerfi, 40 mm, fyrir gripvarrofa í stærð 00, M(B)T...50(B)



ZH413



ZH427



ZH430

| Vara  | Notkun              | Stk. | Gerð  | Pöntunarnúmer   | Verð |
|---|---------------------|------|-------|-----------------|------|
| <b>Gripvarrofi í stærð 00</b><br>Með breytistykki fyrir 40 mm safnskinnukerfi,<br>Málstraumur ( $I_n$ ) hámm. 160 A,<br>án hlífar,<br>með M8-tengiskrúfum | M(B)T250 - M(B)T350 | 1    | ZH413 | 2CPX062949R9999 |      |

| <b>Hlífar</b>   |                     |   |       |                 |  |
|---|---------------------|---|-------|-----------------|--|
| Fyrir gripvarrofa,<br>litur svipaður RAL 7035,<br>til að veita IPXXC-snertivörn |                     |   |       |                 |  |
| Einföld hlíf  | M(B)T250 - M(B)T350 | 1 | ZH425 | 2CPX062952R9999 |  |
| Tvöföld hlíf  | 2 x M(B)T250 *      | 1 | ZH426 | 2CPX062953R9999 |  |
| Þreföld hlíf  | 2 x M(B)T350 *      | 1 | ZH427 | 2CPX062954R9999 |  |

| <b>Blindhlíf</b>  |                     |   |       |                 |  |
|---|---------------------|---|-------|-----------------|--|
| Kemur í stað gripvarrofa,<br>Svipaður litur og á RAL 7035,<br>til að veita IPXXC-snertivörn |                     |   |       |                 |  |
| Einföld hlíf  | M(B)T250 - M(B)T350 | 1 | ZH428 | 2CPX062955R9999 |  |
| Tvöföld hlíf  | M(B)T250 - M(B)T350 | 1 | ZH429 | 2CPX062956R9999 |  |
| Þreföld hlíf  | M(B)T350            | 1 | ZH430 | 2CPX062957R9999 |  |

\*Stykkjafjöldi á fullbúinni einingu



- Safnskinnur fyrir staka skápa
- Með því að nota samfelldar safnskinnur er hægt að setja saman einingar af mismunandi breidd inn í einn skáp.
- Nota þarf 3 safnskinnur úr kopar á hverja einingu

| Safskinna<br>úr eir | $I_n$ | Hæð         |      | Stk. | Óuppsettur<br>búnaður |                 |        | Uppsett<br>í skápnum |                 |         |
|---------------------|-------|-------------|------|------|-----------------------|-----------------|--------|----------------------|-----------------|---------|
|                     |       | Fjöldi raða | mm   |      | Gerð                  | Pöntunarnúmer   | Verð   | Gerð                 | Pöntunarnúmer   | Verð    |
| 12 x 5              | 250   | 2           | 431  | 1    | ZX2002                | 2CPX042201R9999 |        | ZXM2002              | 2CPX042301R9999 |         |
|                     |       | 3           | 681  | 1    | ZX2003                | 2CPX042202R9999 |        | ZXM2003              | 2CPX042302R9999 |         |
|                     |       | 4           | 931  | 1    | ZX2004                | 2CPX042203R9999 |        | ZXM2004              | 2CPX042303R9999 |         |
|                     |       | 5           | 1181 | 1    | ZX2005                | 2CPX042204R9999 |        | ZXM2005              | 2CPX042304R9999 |         |
|                     |       | 6           | 1431 | 1    | ZX2006                | 2CPX042792R9999 |        | ZXM2006              | 2CPX042814R9999 |         |
|                     |       | 12 x 10     | 360  | 2    | 431                   | 1               | ZX2008 | 2CPX042206R9999      |                 | ZXM2008 |
| 3                   | 681   |             |      | 1    | ZX2009                | 2CPX042207R9999 |        | ZXM2009              | 2CPX042307R9999 |         |
| 4                   | 931   |             |      | 1    | ZX2010                | 2CPX042208R9999 |        | ZXM2010              | 2CPX042308R9999 |         |
| 5                   | 1181  |             |      | 1    | ZX2011                | 2CPX042209R9999 |        | ZXM2011              | 2CPX042309R9999 |         |
| 6                   | 1431  |             |      | 1    | ZX2012                | 2CPX042793R9999 |        | ZXM2012              | 2CPX042815R9999 |         |

> Upplýsingar um safnskinnur fyrir samtengingu TriLine®-skápa er að finna á bls. 7/69

# CombiLine-töflueiningakerfi

## Eining með skinnukerfi, 40 mm, fyrir gripvarrofa í stærð 1, M(B)T...51(B)



MT351B

- Með 250 A gripvarrofa í stærð 1, gerð ZH433, með hlífum
- Miðjubil safnskinnu 40 mm
- Fyrir 3 póla láréttar safnskinnur
- Með safnskinnuhöldu af gerðinni ZX387
- Aukastoð í miðju frá og með 3 töflueiningum
- Með 70 mm<sup>2</sup> tengiklemmum (ZK83)
- Málstraumur ( $I_n$ ) há. 360 A
- **Mikilvægt:** Þegar gripvarrofar eru settir upp fyrir aftan læsinguna verður að taka tillit til dýptar skápsins
- Bil frá frambrún tækis til hlífar 45 mm
- Pantar verður stoðina sérstaklega
- Hentar ekki fyrir kassa með eldvörn

| Hæð | Breidd     |    | Með skilrofa |    | Grein-<br>lein. | EDF* <sup>1</sup> | WR* <sup>2</sup> | Frá skápadýpt | Óuppsettur búnaður |      |               | Uppsett í skáönnum |                 |               |
|-----|------------|----|--------------|----|-----------------|-------------------|------------------|---------------|--------------------|------|---------------|--------------------|-----------------|---------------|
|     | Fliðláraba | mm | Eimingsbr.   | mm |                 |                   |                  |               | Stærð 1            | Gerð | Pöntunarnúmer | Verð               | Gerð            | Pöntunarnúmer |
| 2   | 300        | 2  | 500          | 2  | 48              |                   | ■                | 225           | -                  | -    | -             | MT251B             | 2CPX041333R9999 |               |
|     |            | 3  | 750          | 3  | 72              |                   | ■                | 225           | -                  | -    | -             | MT351B             | 2CPX041334R9999 |               |

\*<sup>1</sup>Eining fyrir EDF-stoð | \*<sup>2</sup>Eining fyrir WR-stoð



MT351

- Eining án búnaðar, undirbúin fyrir 250 A gripvarrofa í stærð 01, af eftirfarandi gerðum: ABB (ZH433), án hlífar
- Miðjubil safnskinnu 40 mm
- Fyrir 3 póla láréttar safnskinnur
- Með safnskinnuhöldu af gerðinni ZX387
- Aukastoð í miðju frá og með 3 töflueiningum
- Málstraumur ( $I_n$ ) há. 360 A
- **Mikilvægt:** Þegar gripvarrofar eru settir upp fyrir aftan læsinguna verður að taka tillit til dýptar skápsins
- Pantar verður stoðina sérstaklega
- Hentar ekki fyrir kassa með eldvörn

| Hæð | Breidd     |    | Fyrir skilrofa |    | Grein-<br>lein. | EDF* <sup>1</sup> | WR* <sup>2</sup> | Frá skápadýpt | Óuppsettur búnaður |                 |               | Uppsett í skáönnum |                 |               |
|-----|------------|----|----------------|----|-----------------|-------------------|------------------|---------------|--------------------|-----------------|---------------|--------------------|-----------------|---------------|
|     | Fliðláraba | mm | Eimingsbr.     | mm |                 |                   |                  |               | Stærð 1            | Gerð            | Pöntunarnúmer | Verð               | Gerð            | Pöntunarnúmer |
| 2   | 300        | 2  | 500            | 2  | 48              |                   | ■                | 225           | MBT251             | 2CPX041790R9999 |               | MT251              | 2CPX041335R9999 |               |
|     |            | 3  | 750            | 3  | 72              |                   | ■                | 225           | MBT351             | 2CPX041791R9999 |               | MT351              | 2CPX041336R9999 |               |

\*<sup>1</sup>Eining fyrir EDF-stoð | \*<sup>2</sup>Eining fyrir WR-stoð

- > Upplýsingar um stoðir er að finna á bls. 7/74
- > Upplýsingar um safnskinnur er að finna á bls. 7/39
- > Upplýsingar um aukabúnað er að finna á bls. 7/39

# CombiLine-töflueiningakerfi

## Eining með skinnukerfi, 40 mm, fyrir gripvarrofa í stærð 1, M(B)T...51(B)



ZH433



ZH438



ZH440

| Vara   | Notkun                           | Stk. | Gerð  | Pöntunarnúmer   | Verð |
|--|----------------------------------|------|-------|-----------------|------|
| <b>Gripvarrofi í stærð 1</b><br>Með breytistykki fyrir 40 mm safnskinnukerfi, Málstraumur ( $I_n$ ) háms. 250 A, án hlífar, með M10-tengiskrúfum | M(B)T251 - M(B)T351              | 1    | ZH433 | 2CPX062960R9999 |      |
| <b>Hlíf</b><br>Einföld hlíf fyrir gripvarrofa, Svipaður litur og á RAL 7035, til að veita IPXXC-snertivörn                                       | 2 x M(B)T251 *<br>3 x M(B)T351 * | 1    | ZH438 | 2CPX062961R9999 |      |
| <b>Blindhlíf</b><br>Einföld hlíf í stað gripvarrofa, litur svipaður RAL 7035, til að veita IPXXC-snertivörn                                      | M(B)T251 - M(B)T351              | 1    | ZH440 | 2CPX062963R9999 |      |

\*Stykkjafjöldi á fullbúinni einingu



- Safnskinnur fyrir staka skápa
- Með því að nota samfelldar safnskinnur er hægt að setja saman einingar af mismunandi breidd inn í einn skáp.
- Nota þarf 3 safnskinnur úr kopar á hverja einingu

| Safnskinna<br>úr eik | A    | Hæð        |      | Stk. | Óuppsettur búnaður |                 |        | Uppsett í skánum |                 |         |
|----------------------|------|------------|------|------|--------------------|-----------------|--------|------------------|-----------------|---------|
|                      |      | Eiðli raða | mm   |      | Gerð               | Pöntunarnúmer   | Verð   | Gerð             | Pöntunarnúmer   | Verð    |
| 12 x 5               | 250  | 2          | 431  | 1    | ZX2002             | 2CPX042201R9999 |        | ZXM2002          | 2CPX042301R9999 |         |
|                      |      | 3          | 681  | 1    | ZX2003             | 2CPX042202R9999 |        | ZXM2003          | 2CPX042302R9999 |         |
|                      |      | 4          | 931  | 1    | ZX2004             | 2CPX042203R9999 |        | ZXM2004          | 2CPX042303R9999 |         |
|                      |      | 5          | 1181 | 1    | ZX2005             | 2CPX042204R9999 |        | ZXM2005          | 2CPX042304R9999 |         |
|                      |      | 6          | 1431 | 1    | ZX2006             | 2CPX042792R9999 |        | ZXM2006          | 2CPX042814R9999 |         |
|                      |      | 12 x 10    | 360  | 2    | 431                | 1               | ZX2008 | 2CPX042206R9999  |                 | ZXM2008 |
| 3                    | 681  |            |      | 1    | ZX2009             | 2CPX042207R9999 |        | ZXM2009          | 2CPX042307R9999 |         |
| 4                    | 931  |            |      | 1    | ZX2010             | 2CPX042208R9999 |        | ZXM2010          | 2CPX042308R9999 |         |
| 5                    | 1181 |            |      | 1    | ZX2011             | 2CPX042209R9999 |        | ZXM2011          | 2CPX042309R9999 |         |
| 6                    | 1431 |            |      | 1    | ZX2012             | 2CPX042793R9999 |        | ZXM2012          | 2CPX042815R9999 |         |

> Upplýsingar um safnskinnur fyrir samtengingu TriLine®-skápa er að finna á bls. 7/69

# CombiLine-töflueiningakerfi

## Gripvarrofar í stærð 00 fyrir 100 mm safnskinnakerfi, M(B)L...52(B)



ML352B

- Með 160 A gripvarrofum í stærð 00 (ZE59)
- Miðjubil safnskinnu 100 mm
- Fyrir 3 póla láréttar safnskinnur
- Með safnskinnuhöldu af gerðinni ZX520
- Málstraumur ( $I_n$ ) hárm. 850 A

### Mikilvægt:

1. Þegar gripvarrofar eru settir upp fyrir aftan læsinguna verður að taka tillit til dýptar skápsins  
Bil frá frambrún tækis til hlífar 29 mm
  2. Þegar notuð er miðstoðskinna eða krossskinna fyrir beinar tengingar er ekki hægt að nota tengiklemmu nema að takmörkuðu leyti (pláss fyrir tengingar, tóm töflueining)
- Pantta verður stoðina sérstaklega
  - Hentar ekki fyrir kassa með eldvörn

| Fjöldi raba | Breidd |                  |     | Útbúnaður     | Grein-<br>iein. | EDF*1 | WR*2 | Frá<br>skápadýpt<br>mm | Óuppsettur<br>búnaður |               |      | Uppsett<br>í skánum |                 |      |
|-------------|--------|------------------|-----|---------------|-----------------|-------|------|------------------------|-----------------------|---------------|------|---------------------|-----------------|------|
|             | mm     | Einingabr.<br>mm | mm  |               |                 |       |      |                        | Gerð                  | Pöntunarnúmer | Verð | Gerð                | Pöntunarnúmer   | Verð |
| 3           | 450    | 1                | 250 | 3 x stærð 00  | 36              | ■     | ■    | 215                    | -                     | -             | -    | ML152B              | 2CPX041340R9999 | -    |
|             |        | 2                | 500 | 6 x stærð 00  | 72              | ■     | ■    | 215                    | -                     | -             | -    | ML252B              | 2CPX041341R9999 | -    |
|             |        | 3                | 750 | 10 x stærð 00 | 108             | ■     | ■    | 275                    | -                     | -             | -    | ML352B              | 2CPX041342R9999 | -    |

\*1 Eining fyrir EDF-stoð | \*2 Eining fyrir WR-stoð



ML352

- Eining án búnaðar, undirbúin fyrir 160 A gripvarrofa í stærð 00, af eftirfarandi gerðum: ABB (ZE59)
- Miðjubil safnskinnu 100 mm
- Fyrir 3 póla láréttar safnskinnur
- Með safnskinnuhöldu af gerðinni ZX520
- Hlíf án úrtaks
- Málstraumur ( $I_n$ ) hárm. 850 A
- Tæki, sjá hér á eftir
- **Mikilvægt:** Sjá athugasemdir hér að ofan
- Hentar ekki fyrir kassa með eldvörn

| Fjöldi raba | Hæð<br>mm | Breidd |                  |     | Nýtleig<br>breidd<br>mm | Grein-<br>iein. | EDF*1 | WR*2 | Frá<br>skápadýpt<br>mm | Óuppsettur<br>búnaður |               |       | Uppsett<br>í skánum |               |      |
|-------------|-----------|--------|------------------|-----|-------------------------|-----------------|-------|------|------------------------|-----------------------|---------------|-------|---------------------|---------------|------|
|             |           | mm     | Einingabr.<br>mm | mm  |                         |                 |       |      |                        | Gerð                  | Pöntunarnúmer | Verð  | Gerð                | Pöntunarnúmer | Verð |
| 3           | 450       | 1      | 250              | 150 | 36                      | ■               | ■     | 215  | MBL152                 | 2CPX041795R9999       | -             | ML152 | 2CPX041343R9999     | -             |      |
|             |           | 2      | 500              | 300 | 72                      | ■               | ■     | 215  | MBL252                 | 2CPX041796R9999       | -             | ML252 | 2CPX041344R9999     | -             |      |
|             |           | 3      | 750              | 500 | 108                     | ■               | ■     | 275  | MBL352                 | 2CPX041797R9999       | -             | ML352 | 2CPX041345R9999     | -             |      |

\*1 Eining fyrir EDF-stoð | \*2 Eining fyrir WR-stoð



ZE59

| Vara   | Notkun              | Stk. | Gerð | Pöntunarnúmer   | Verð |
|--|---------------------|------|------|-----------------|------|
| <b>Gripvarrofar</b><br>Miðjubil safnskinnu 100 mm<br>Stærð 00, 160 A, 50 mm á breidd | M(B)L152 - M(B)L352 | 1    | ZE59 | 2CPX061044R9999 | -    |

> Upplýsingar um stoðir er að finna á bls. 7/74  
> Upplýsingar um safnskinnur er að finna á bls. 7/41

# CombiLine-töflueiningakerfi

## 100 mm safnskinnakerfi fyrir gripvarrofa í stærð 00, M(B)L...52(B)



WR-stoð með safnskinnu í einingunni

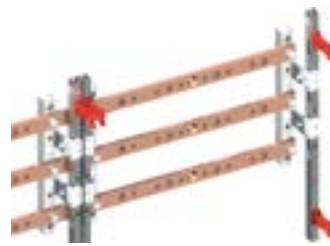

EDF-stoð með safnskinnutengingu

- Safnskinnur fyrir staka skápa
- Ef WR-stoð er notuð er ekki hægt að tengja safnskinnur við næstu töflueiningu á eftir
- Ef EDF-stoð er notuð (sjá upplýsingar um einingabreidd) koma ákveðnar samsetningar til greina í skápnunum
- Gripvarrofar af stærð 00 eru tengdir beint við safnskinnur úr kopar með smelluróm og til að þetta sé mögulegt eru safnskinnuhöldurnar festar framan á festinguna
- Nota þarf 3 safnskinnur úr kopar á hverja einingu

| Safnskinnna úr eir | /   | Breidd                      |   |           | Óuppsettur búnaður |        |                 | Uppsett í skápnunum |         |                 |               |
|--------------------|-----|-----------------------------|---|-----------|--------------------|--------|-----------------|---------------------|---------|-----------------|---------------|
|                    |     | mm                          | A | Einngabr. | mm                 | Stk.   | Gerð            | Pöntunarnúmer       | Verð    | Gerð            | Pöntunarnúmer |
| 30 x 10            | 630 | 1                           |   | 184       | 1                  | ZX1120 | 2CPX041978R9999 |                     | ZXM1120 | 2CPX041588R9999 |               |
|                    |     | 2                           |   | 434       | 1                  | ZX1121 | 2CPX041979R9999 |                     | ZXM1121 | 2CPX041589R9999 |               |
|                    |     | 3                           |   | 684       | 1                  | ZX1122 | 2CPX041980R9999 |                     | ZXM1122 | 2CPX041590R9999 |               |
|                    |     | 4 (2 einingar + 2 einingar) |   | 934       | 1                  | ZX1123 | 2CPX041981R9999 |                     | ZXM1123 | 2CPX041591R9999 |               |
|                    |     | 5 (3 einingar + 2 einingar) |   | 1184      | 1                  | ZX1124 | 2CPX041982R9999 |                     | ZXM1124 | 2CPX041592R9999 |               |
|                    |     | 6 (3 einingar +3 einingar)  |   | 1434      | 1                  | ZX1125 | 2CPX042809R9999 |                     | ZXM1125 | 2CPX042831R9999 |               |
| 40 x 10            | 850 | 1                           |   | 184       | 1                  | ZX1126 | 2CPX041984R9999 |                     | ZXM1126 | 2CPX041594R9999 |               |
|                    |     | 2                           |   | 434       | 1                  | ZX1127 | 2CPX041985R9999 |                     | ZXM1127 | 2CPX041595R9999 |               |
|                    |     | 3                           |   | 684       | 1                  | ZX1128 | 2CPX041986R9999 |                     | ZXM1128 | 2CPX041596R9999 |               |
|                    |     | 4 (2 einingar + 2 einingar) |   | 935       | 1                  | ZX1129 | 2CPX041987R9999 |                     | ZXM1129 | 2CPX041597R9999 |               |
|                    |     | 5 (3 einingar + 2 einingar) |   | 1184      | 1                  | ZX1130 | 2CPX041988R9999 |                     | ZXM1130 | 2CPX041598R9999 |               |
|                    |     | 6 (3 einingar +3 einingar)  |   | 1434      | 1                  | ZX1131 | 2CPX042810R9999 |                     | ZXM1131 | 2CPX042832R9999 |               |

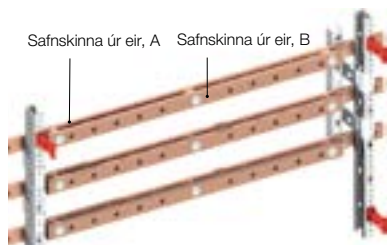

- Safnskinnur fyrir staka skápa
- Ef WR-stoð er notuð (sjá upplýsingar um einingabreidd) koma ákveðnar samsetningar með samfelldum „A“ safnskinnunum til greina í skápnunum
- Gripvarrofar af stærð 00 er tengdir beint við safnskinnur úr kopar með smelluróm í hverri einingu og til að þetta sé hægt eru safnskinnuhöldurnir festir framan á festinguna
- Nota þarf þrjár safnskinnur úr kopar, „A“ og „B“, á hverja einingu

### WR-stoð með safnskinnutengi

#### Safskinnna úr kopar, A, samfelld safskinnna

|         |     |                             |      |   |        |                 |  |         |                 |  |
|---------|-----|-----------------------------|------|---|--------|-----------------|--|---------|-----------------|--|
| 30 x 10 | 630 | 1                           | 184  | 1 | ZX2025 | 2CPX042220R9999 |  | ZXM2025 | 2CPX042320R9999 |  |
|         |     | 2                           | 434  | 1 | ZX2026 | 2CPX042221R9999 |  | ZXM2026 | 2CPX042321R9999 |  |
|         |     | 3                           | 684  | 1 | ZX2027 | 2CPX042222R9999 |  | ZXM2027 | 2CPX042322R9999 |  |
|         |     | 4 (2 einingar + 2 einingar) | 934  | 1 | ZX2028 | 2CPX042223R9999 |  | ZXM2028 | 2CPX042323R9999 |  |
|         |     | 5 (3 einingar + 2 einingar) | 1184 | 1 | ZX2029 | 2CPX042224R9999 |  | ZXM2029 | 2CPX042324R9999 |  |
|         |     | 6 (3 einingar +3 einingar)  | 1434 | 1 | ZX2030 | 2CPX042796R9999 |  | ZXM2030 | 2CPX042818R9999 |  |
| 40 x 10 | 850 | 1                           | 184  | 1 | ZX2031 | 2CPX042225R9999 |  | ZXM2031 | 2CPX042325R9999 |  |
|         |     | 2                           | 434  | 1 | ZX2032 | 2CPX042226R9999 |  | ZXM2032 | 2CPX042326R9999 |  |
|         |     | 3                           | 684  | 1 | ZX2033 | 2CPX042227R9999 |  | ZXM2033 | 2CPX042327R9999 |  |
|         |     | 4 (2 einingar + 2 einingar) | 934  | 1 | ZX2034 | 2CPX042228R9999 |  | ZXM2034 | 2CPX042328R9999 |  |
|         |     | 5 (3 einingar + 2 einingar) | 1184 | 1 | ZX2035 | 2CPX042229R9999 |  | ZXM2035 | 2CPX042329R9999 |  |
|         |     | 6 (3 einingar +3 einingar)  | 1434 | 1 | ZX2036 | 2CPX042797R9999 |  | ZXM2036 | 2CPX042819R9999 |  |

#### Safskinnna úr kopar, B, fyrir uppsetningu gripvarrofa í stærð 00

|         |     |   |     |   |        |                 |  |         |                 |  |
|---------|-----|---|-----|---|--------|-----------------|--|---------|-----------------|--|
| 30 x 10 | 630 | 1 | 150 | 1 | ZX1170 | 2CPX042342R9999 |  | ZXM1170 | 2CPX042348R9999 |  |
|         |     | 2 | 400 | 1 | ZX1171 | 2CPX042343R9999 |  | ZXM1171 | 2CPX042349R9999 |  |
|         |     | 3 | 650 | 1 | ZX1172 | 2CPX042344R9999 |  | ZXM1172 | 2CPX042350R9999 |  |
| 40 x 10 | 850 | 1 | 150 | 1 | ZX1176 | 2CPX042345R9999 |  | ZXM1176 | 2CPX042351R9999 |  |
|         |     | 2 | 400 | 1 | ZX1177 | 2CPX042346R9999 |  | ZXM1177 | 2CPX042352R9999 |  |
|         |     | 3 | 650 | 1 | ZX1178 | 2CPX042347R9999 |  | ZXM1178 | 2CPX042353R9999 |  |

> Upplýsingar um safnskinnur fyrir samtengingu TriLine®-skápa er að finna á bls. 7/70

# CombiLine-töflueiningakerfi

## 185 mm safnskinnakerfi fyrir gripvarrofa, M(B)L...21-300(B)



ML300B

- **Búið:**
  - Gripvarrofar í stærð 00, allt að 160 A (ZE55),
  - Gripvarrofar í stærð 1, allt að 250 A (ZE56),
  - Gripvarrofar í stærð 2, allt að 400 A (ZE57),
  - Gripvarrofar í stærð 3, allt að 630 A (ZE58),
- Miðjubil safnskinnu 185 mm
- Fyrir 3 póla láréttar safnskinnur
- Með safnskinnuhöldu (ZX522)
- Málstraumur ( $I_n$ ) há. 850 A
- **Mikilvægt:** Skipuleggið tengirými eða tómu eininguna og gætið að dýpt skápsins hjá læsingunni
- Bil frá frambrún tækis til hlífar 77 mm
- Pantaverður stoðina sérstaklega
- Hentar ekki fyrir kassa með eldvörn

| Hæð | Breidd      |    | Útbúnaður | Grein-<br>leinin | EDF*1 | WR*2 | Lágmarks-<br>skápadýpt | Óuppsettur<br>búnaður |    |      | Uppsett<br>í skápnunum |                 |      |
|-----|-------------|----|-----------|------------------|-------|------|------------------------|-----------------------|----|------|------------------------|-----------------|------|
|     | Fjöldi raða | mm |           |                  |       |      |                        | Eining-<br>abr.       | mm | Gerð | Pöntunarnúmer          | Verð            | Gerð |
| 5   | 750         | 1  | 250       | 3 x stærð 00     | 60    | ■    | 275                    | -                     | -  | -    | ML100B                 | 2CPX041346R9999 |      |
|     |             | 2  | 500       | 6 x stærð 00     | 120   | ■    | 275                    | -                     | -  | -    | ML200B                 | 2CPX041347R9999 |      |
|     |             | 3  | 750       | 10 x stærð 00    | 180   | ■    | 275                    | -                     | -  | -    | ML300B                 | 2CPX041348R9999 |      |
| 5   | 750         | 2  | 500       | 4 x stærð 1      | 120   | ■    | 275                    | -                     | -  | -    | ML21B                  | 2CPX041352R9999 |      |
|     |             | 3  | 750       | 6 x stærð 1      | 180   | ■    | 275                    | -                     | -  | -    | ML31B                  | 2CPX041353R9999 |      |
| 5   | 750         | 2  | 500       | 4 x stærð 2      | 120   | ■    | 275                    | -                     | -  | -    | ML22B                  | 2CPX041354R9999 |      |
|     |             | 3  | 750       | 6 x stærð 2      | 180   | ■    | 275                    | -                     | -  | -    | ML32B                  | 2CPX041355R9999 |      |
| 5   | 750         | 2  | 500       | 4 x 3            | 120   | ■    | 275                    | -                     | -  | -    | ML23B                  | 2CPX041356R9999 |      |
|     |             | 3  | 750       | 6 x 3            | 180   | ■    | 275                    | -                     | -  | -    | ML33B                  | 2CPX041357R9999 |      |

\*1 Eining fyrir EDF-stoð | \*2 Eining fyrir WR-stoð



ML300

- Án búnaðar fyrir 160 A til 630 A gripvarrofa í stærð 00 til 3 fyrir eftirfarandi gerðir: ABB (ZE55 - ZE58)
- Miðjubil safnskinnu 185 mm
- Fyrir 3 póla láréttar safnskinnur
- Með safnskinnuhöldu (ZX522)
- Hlíf án úrtaks
- Málstraumur ( $I_n$ ) há. 850 A
- **Mikilvægt:** Skipuleggið tengiplássið eða tómu eininguna og gætið að dýpt skápsins hjá læsingunni
- Pantaverður stoðina sérstaklega
- Hentar ekki fyrir kassa með eldvörn

| Hæð | Breidd      |    | Nýtleig breidd | Grein-<br>leinin | EDF*1 | WR*2 | Lágmarks-<br>skápadýpt | Óuppsettur<br>búnaður |                 |      | Uppsett<br>í skápnunum |                 |      |
|-----|-------------|----|----------------|------------------|-------|------|------------------------|-----------------------|-----------------|------|------------------------|-----------------|------|
|     | Fjöldi raða | mm |                |                  |       |      |                        | Eining-<br>abr.       | mm              | Gerð | Pöntunarnúmer          | Verð            | Gerð |
| 5   | 750         | 1  | 250            | 150              | 60    | ■    | 275                    | MBL100                | 2CPX041798R9999 |      | ML100                  | 2CPX041349R9999 |      |
|     |             | 2  | 500            | 400              | 120   | ■    | 275                    | MBL200                | 2CPX041799R9999 |      | ML200                  | 2CPX041350R9999 |      |
|     |             | 3  | 750            | 600              | 180   | ■    | 275                    | MBL300                | 2CPX041800R9999 |      | ML300                  | 2CPX041351R9999 |      |

\*1 Eining fyrir EDF-stoð | \*2 Eining fyrir WR-stoð

- > Upplýsingar um stoðir er að finna á bls. 7/74
- > Upplýsingar um safnskinnur er að finna á bls. 7/43
- > Upplýsingar um gripvarrofa er að finna á bls. 7/43



# CombiLine-töflueiningakerfi

## 185 mm safnskinnukerfi fyrir gripvarrofa, M(B)L...21–300(B)



ZE56

| Vara                            | Stk. | Gerð | Pöntunarnúmer   | Verð |
|---------------------------------|------|------|-----------------|------|
| <b>Gripvarrofar</b>             |      |      |                 |      |
| Miðjubil safnskinnu 185 mm      |      |      |                 |      |
| Stærð 00, 160 A, 50 mm á breidd | 1    | ZE55 | 2CPX061040R9999 |      |
| Stærð 1, 250 A, 100 mm breidd   | 1    | ZE56 | 2CPX061041R9999 |      |
| Stærð 2, 400 A, 100 mm breidd   | 1    | ZE57 | 2CPX061042R9999 |      |
| Stærð 3, 630 A, 100 mm breidd   | 1    | ZE58 | 2CPX061043R9999 |      |



ZX1128

- Safnskinnur fyrir staka skápa
- Með því að nota samfelldar safnskinnur er hægt að setja saman einingar af mismunandi breidd inn í einn skáp.
- Með smelluróm til að tengja gripvarrofa
- Smellurærnar stjórna uppsetningu þriggja töflueininga eða fleiri (sjá upplýsingar um einingubreidd)
- Nota þarf 3 safnskinnur úr kopar á hverja einingu

| Safskinn-<br>na úr eir. /<br>mm | A   | Breidd<br>Einingabr.        | mm   | Stk. | Óuppsettur<br>búnaður |                 |      | Uppsett<br>í skánum |                 |      |
|---------------------------------|-----|-----------------------------|------|------|-----------------------|-----------------|------|---------------------|-----------------|------|
|                                 |     |                             |      |      | Gerð                  | Pöntunarnúmer   | Verð | Gerð                | Pöntunarnúmer   | Verð |
| 30 x 10                         | 630 | 1                           | 196  | 1    | ZX1120                | 2CPX041978R9999 |      | ZXM1120             | 2CPX041588R9999 |      |
|                                 |     | 2                           | 434  | 1    | ZX1121                | 2CPX041979R9999 |      | ZXM1121             | 2CPX041589R9999 |      |
|                                 |     | 3                           | 684  | 1    | ZX1122                | 2CPX041980R9999 |      | ZXM1122             | 2CPX041590R9999 |      |
|                                 |     | 4 (2 einingar + 2 einingar) | 934  | 1    | ZX1123                | 2CPX041981R9999 |      | ZXM1123             | 2CPX041591R9999 |      |
|                                 |     | 5 (3 einingar + 2 einingar) | 1184 | 1    | ZX1124                | 2CPX041982R9999 |      | ZXM1124             | 2CPX041592R9999 |      |
|                                 |     | 6 (3 einingar + 3 einingar) | 1434 | 1    | ZX1125                | 2CPX042809R9999 |      | ZXM1125             | 2CPX042831R9999 |      |
| 40 x 10                         | 850 | 1                           | 184  | 1    | ZX1126                | 2CPX041984R9999 |      | ZXM1126             | 2CPX041594R9999 |      |
|                                 |     | 2                           | 446  | 1    | ZX1127                | 2CPX041985R9999 |      | ZXM1127             | 2CPX041595R9999 |      |
|                                 |     | 3                           | 684  | 1    | ZX1128                | 2CPX041986R9999 |      | ZXM1128             | 2CPX041596R9999 |      |
|                                 |     | 4 (2 einingar + 2 einingar) | 935  | 1    | ZX1129                | 2CPX041987R9999 |      | ZXM1129             | 2CPX041597R9999 |      |
|                                 |     | 5 (3 einingar + 2 einingar) | 1184 | 1    | ZX1130                | 2CPX041988R9999 |      | ZXM1130             | 2CPX041598R9999 |      |
|                                 |     | 6 (3 einingar + 3 einingar) | 1434 | 1    | ZX1131                | 2CPX042810R9999 |      | ZXM1131             | 2CPX042832R9999 |      |

> Upplýsingar um safnskinnur fyrir samtengingu TriLine®-skápa er að finna á bls. 7/71

# CombiLine-töflueiningakerfi

## 185 mm safnskinnukerfi fyrir gripvarrofa, M(B)L...5



ML35

- Án búnaðar fyrir álagsskilrofa í stærð 00 upp í 3, 160 A upp í 630 A
- Fyrir ABB SlimLine XR og Jean Müller Sasil
- Miðjubil safnskinnu 185 mm
- Fyrir 3 póla láréttar safnskinnur, sjá að neðan
- Með safnskinnuhöldu (ZX523)
- Hlíf án úrtaks
- Málstraumur ( $I_n$ ) hárm. 850 A
- **Mikilvægt:** Skipuleggið tengiplássið eða tómu eininguna og gætið að dýpt skápsins hjá læsingunni
- Bil frá frambrún tækis til hlífar 138 mm
- Pantaverður stoðina sérstaklega
- Hentar ekki fyrir kassa með eldvörn

| Hæð | Breidd           |                  | Nýtlea breidd | Grein-<br>lein. | EDF*1 | WR*2 | Lágmarksdýpt<br>skáps | Óuppsettur<br>búnaður |                 |      | Uppsett<br>í skánum |                 |      |
|-----|------------------|------------------|---------------|-----------------|-------|------|-----------------------|-----------------------|-----------------|------|---------------------|-----------------|------|
|     | Fínleiraba<br>mm | Einingabr.<br>mm |               |                 |       |      |                       | Gerð                  | Pöntunarnúmer   | Verð | Gerð                | Pöntunarnúmer   | Verð |
| 5   | 750              | 2                | 500           | 400             |       | ■    | 625                   | MBL25                 | 2CPX041801R9999 |      | ML25                | 2CPX041368R9999 |      |
|     |                  | 3                | 750           | 600             |       |      |                       | 180                   | ■               | 625  | MBL35               | 2CPX041802R9999 |      |

\*1 Eining fyrir EDF-stoð | \*2 Eining fyrir WR-stoð



ZX1033

- Safnskinnur fyrir staka skápa
- Með því að nota samfelldar safnskinnur er hægt að setja saman einingar af mismunandi breidd inn í einn skáp.
- Með láspinum fyrir festingu við safnskinnurnar
- Nota þarf 3 safnskinnur úr eir á hverja einingu

| Safnskinnu<br>úr kopar | /   | Breidd |   | Stk. | Óuppsettur<br>búnaður |        |                 | Uppsett<br>í skánum |         |                 |      |
|------------------------|-----|--------|---|------|-----------------------|--------|-----------------|---------------------|---------|-----------------|------|
|                        |     | mm     | A |      | Einingabr.<br>mm      | Gerð   | Pöntunarnúmer   | Verð                | Gerð    | Pöntunarnúmer   | Verð |
| 40 x 10                | 850 | 2      |   | 496  | 1                     | ZX1032 | 2CPX041901R9999 |                     | ZXM1032 | 2CPX041511R9999 |      |
|                        |     | 3      |   | 746  | 1                     | ZX1033 | 2CPX041902R9999 |                     | ZXM1033 | 2CPX041512R9999 |      |
|                        |     | 4      |   | 996  | 1                     | ZX1034 | 2CPX041903R9999 |                     | ZXM1034 | 2CPX041513R9999 |      |
|                        |     | 5      |   | 1246 | 1                     | ZX1035 | 2CPX041904R9999 |                     | ZXM1035 | 2CPX041514R9999 |      |

> Upplýsingar um stoðir er að finna á bls. 7/74

> Upplýsingar um safnskinnur fyrir samtengingu TriLine®-skápa er að finna á bls. 7/72

# CombiLine-töflueiningakerfi

## 40 mm safnskinnakerfi fyrir S700 og S750, M(B)H



MH250

- Án búnaðar fyrir aðalvör
- Fyrir ABB S700, 1 til 4 póla (breidd hvers póls 35 mm)
- Miðjubil safnskinnu 40 mm
- Fyrir 4 póla láréttar safnskinnur, sjá að neðan
- Með safnskinnuhöldu af gerðinni ZB5
- Aukastoð í miðju frá og með 3 töflueiningum
- Hlífar með úrtökum
- Loka þarf eftirstandandi raufum með hlífum
- Pantar verður stoðina sérstaklega
- MBH350- og MH350-einingar henta ekki fyrir kassa með eldvörn

| Hæð | Breidd |            | Nýtleq breidd | Grein-<br>lein. | EDF*1 | WR*2 | Frá<br>skápadýpt | Óuppsettur<br>búnaður |        |                 | Uppsett<br>í skánum |       |                 |               |
|-----|--------|------------|---------------|-----------------|-------|------|------------------|-----------------------|--------|-----------------|---------------------|-------|-----------------|---------------|
|     | mm     | Einingabr. |               |                 |       |      |                  | mm                    | mm     | Gerð            | Pöntunarnúmer       | Verð  | Gerð            | Pöntunarnúmer |
| 2   | 300    | 1          | 250           | 105             | 24    | ■    | ■                | 200                   | MBH150 | 2CPX041792R9999 |                     | MH150 | 2CPX041337R9999 |               |
|     |        | 2          | 500           | 210/105         | 48    | ■    | ■                | 200                   | MBH250 | 2CPX041793R9999 |                     | MH250 | 2CPX041338R9999 |               |
|     |        | 3          | 750           | 315/210         | 72    | ■    | ■                | 200                   | MBH350 | 2CPX041794R9999 |                     | MH350 | 2CPX041339R9999 |               |

\*1 Eining fyrir EDF-stoð | \*2 Eining fyrir WR-stoð



MH251

- Án búnaðar fyrir aðalvör
- Fyrir ABB S750, 1 til 3 póla (breidd hvers póls 27 mm)
- Fullbúnar einingar sem eru ein töflueining að breidd eru tengdar beint við aðalvar þegar þversnið tengingar er að hámarki 35 mm<sup>2</sup> / hárm. 100 A
- Miðjubil safnskinnu 40 mm
- Fyrir 4 póla láréttar safnskinnur, sjá að neðan
- Með safnskinnuhöldu af gerðinni ZB5
- Aukastoð í miðju frá og með 3 töflueiningum
- Hlífar með úrtökum
- Loka þarf eftirstandandi raufum með hlífum
- Pantar verður stoðina sérstaklega
- MBH351- og MH350-einingar henta ekki fyrir kassa með eldvörn

|   |     |   |     |         |    |   |   |     |        |                 |  |       |                 |  |
|---|-----|---|-----|---------|----|---|---|-----|--------|-----------------|--|-------|-----------------|--|
| 2 | 300 | 1 | 250 | 161     | 24 | ■ | ■ | 200 | MBH151 | 2CPX042031R9999 |  | MH151 | 2CPX042026R9999 |  |
|   |     | 2 | 500 | 161/161 | 48 | ■ | ■ | 200 | MBH251 | 2CPX042032R9999 |  | MH251 | 2CPX042027R9999 |  |
|   |     | 3 | 750 | 322/242 | 72 | ■ | ■ | 200 | MBH351 | 2CPX042033R9999 |  | MH351 | 2CPX042028R9999 |  |

\*1 Eining fyrir EDF-stoð | \*2 Eining fyrir WR-stoð



ZX2041

- Safnskinnur innan einingarinnar
- Nota þarf að hámarki 5 safnskinnur úr kopar á hverja einingu

| Safskinnur<br>úr kopar | Breidd | Stk. | Óuppsettur<br>búnaður |     |            | Uppsett<br>í skánum |                 |               |         |                 |               |
|------------------------|--------|------|-----------------------|-----|------------|---------------------|-----------------|---------------|---------|-----------------|---------------|
|                        |        |      | mm                    | A   | Einingabr. | mm                  | Gerð            | Pöntunarnúmer | Verð    | Gerð            | Pöntunarnúmer |
| 12 x 5                 | 250    |      | 1                     | 195 | 1          | ZX2040              | 2CPX042533R9999 |               | ZXM2040 | 2CPX042453R9999 |               |
|                        |        |      | 2                     | 445 | 1          | ZX2041              | 2CPX042534R9999 |               | ZXM2041 | 2CPX042454R9999 |               |
|                        |        |      | 3                     | 695 | 1          | ZX2042              | 2CPX042535R9999 |               | ZXM2042 | 2CPX042455R9999 |               |

# CombiLine-töflueiningakerfi Með Tmax-aflofa, MA...ALSB



MA250ALSB

- Með aflrofum frá ABB, Tmax T1 til T5, 3 póla
- Fast með handfangi
- Með hitasegulstýrðum útsláttarbúnaði
- Hlífar með úrtökum
- Uppsetning á krossskinnu
- **Athugið:** Þegar fest er beint á miðstoðskinnu eða lárétta krossskinnu er hægt að tengja kapalinn með tengjum (FC-CUAL). Þanta verður þetta og annan aukabúnað sérstaklega frá ABB Stotz.
- Þanta verður stoðina sérstaklega
- MA100ALSB-einingin hentar ekki fyrir kassa með eldvörn

| Hæð | Breidd      |    | Tæki | Grein-<br>lein. | EDF*1      | WR*2 | Lágmarksdýpt<br>skáps | Óuppsettur<br>búnaður |     |   | Uppsett<br>í skáönnum |               |           |                 |               |
|-----|-------------|----|------|-----------------|------------|------|-----------------------|-----------------------|-----|---|-----------------------|---------------|-----------|-----------------|---------------|
|     | Flokkir rás | mm |      |                 |            |      |                       | Einingar              | mm  | A | Gerð                  | Pöntunarnúmer | Verð      | Gerð            | Pöntunarnúmer |
| 2   | 300         | 1  | 250  | 100             | T1B160R100 | 24   | ■                     | ■                     | 120 | - | -                     | -             | MA100ALSB | 2CPX041380R9999 |               |
|     |             |    |      | 160             | T1N160R160 | 24   | ■                     | ■                     | 200 | - | -                     | -             | MA160ALSB | 2CPX041381R9999 |               |
|     |             |    |      | 200             | T3N250R200 | 24   | ■                     | ■                     | 200 | - | -                     | -             | MA200ALSB | 2CPX041382R9999 |               |
|     |             |    |      | 250             | T3N250R250 | 24   | ■                     | ■                     | 200 | - | -                     | -             | MA250ALSB | 2CPX041383R9999 |               |
| 3   | 450         | 2  | 500  | 400             | T5N400R400 | 72   | ■                     | ■                     | 215 | - | -                     | -             | MA400ALSB | 2CPX041384R9999 |               |

\*1 Eining fyrir EDF-stoð | \*2 Eining fyrir WR-stoð



MA630ALSB

- Með aflrofum frá ABB, Tmax T5 til T6, 3 póla
- Fast með handfangi
- Með rafrænum PR221 DS-LI/I-útsláttarbúnaði
- Hlífar með úrtökum
- Uppsetning á krossskinnu
- **Athugið:** Þegar fest er beint á miðstoðskinnu eða lárétta krossskinnu er hægt að tengja kapalinn með tengjum (FC-CUAL). Þanta verður þetta og annan aukabúnað sérstaklega frá ABB Stotz.
- Þanta verður stoðina sérstaklega
- Hentar ekki fyrir kassa með eldvörn

|   |     |   |     |     |            |    |   |   |     |   |   |   |           |                 |  |
|---|-----|---|-----|-----|------------|----|---|---|-----|---|---|---|-----------|-----------------|--|
| 3 | 450 | 2 | 500 | 630 | T5N630R630 | 72 | ■ | ■ | 275 | - | - | - | MA630ALSB | 2CPX041385R9999 |  |
| 4 | 600 | 2 | 500 | 800 | T6N800R800 | 96 | ■ | ■ | 325 | - | - | - | MA800ALSB | 2CPX041386R9999 |  |

\*1 Eining fyrir EDF-stoð | \*2 Eining fyrir WR-stoð

# CombiLine-töflueiningakerfi

## Án Tmax-afrofa, M(B)A...T



MA290T

- Án búnaðar fyrir ABB-einingu, föst uppsetning,  
Tmax T1 / XT1, 3 / 4 póla, (76,2 mm/101,2 mm)  
Tmax T2, 3 / 4 póla, (90 mm/120 mm)  
Tmax T3-/XT3, 3 / 4 póla, (105 mm/140 mm)
- Hlíf með úttaki, loka þarf eftirstandandi raufum með hlífum
- Með krossskinnu og M4-brautaróm
- Panta verður stoðina sérstaklega
- Hentar ekki fyrir kassa með eldvörn, nema fyrir einingarnar  
MBA190T og MA190T

| Hæð | Breidd |    | Tæki | Úrtak  | Nýtileg | Greini | EDF <sup>*1</sup> | WR <sup>*2</sup> | Lágmarks- | Óuppsettur        |         |                 | Uppsett |        |                 |      |
|-----|--------|----|------|--------|---------|--------|-------------------|------------------|-----------|-------------------|---------|-----------------|---------|--------|-----------------|------|
|     | Fjöldi | mm | mm   | Gerð   | Breidd  |        |                   |                  | mm        | dýpt skáps        | Gerð    | Pöntunarnúmer   | Verð    | Gerð   | Pöntunarnúmer   | Verð |
| 2   | 300    | 1  | 250  | T1-XT3 | 216     | 199    | 24                | ■                | ■         | 120 <sup>*3</sup> | MBA190T | 2CPX041643R9999 |         | MA190T | 2CPX041120R9999 |      |
|     |        | 2  | 500  | T1-XT3 | 421     | 449    | 48                | ■                | ■         | 215               | MBA290T | 2CPX041644R9999 |         | MA290T | 2CPX041417R9999 |      |
|     |        | 3  | 750  | T1-XT3 | 687     | 699    | 72                |                  | ■         | 275               | MBA390T | 2CPX041645R9999 |         | MA390T | 2CPX041418R9999 |      |

\*1 Eining fyrir EDF-stoð | \*2 Eining fyrir WR-stoð | \*3 Í greinitöflu er aðeins notað 1 x Tmax T1-handfang og hárm.  $I_n$  allt að 100 A

# CombiLine-töflueiningakerfi Með Tmax-aflofa, M(B)A...T



MA191T

- Án búnaðar fyrir ABB-einingu, föst uppsetning, Tmax XT2, 3 / 4 póla, (90 mm / 120 mm)  
Tmax XT4, 3 / 4 póla, (105 mm / 140 mm), (hám. 250 A)
- Hlífir með úrtökum
- Með krossskinnu og M4-brautaróm
- Panta verður stoðina sérstaklega
- Hentar ekki fyrir kassa með eldvörn, nema fyrir einingarnar MBA191T og MA191T

| Hæð<br>Fjöldi<br>raba | Breidd |    | Tæki |      | Grein-<br>nein. | EDF*1 | WR*2 | Frá<br>skápnátt | Óuppsetur<br>búnaður |               |      | Uppsett<br>í skápnunum |               |      |  |
|-----------------------|--------|----|------|------|-----------------|-------|------|-----------------|----------------------|---------------|------|------------------------|---------------|------|--|
|                       | mm     | mm | Gerð | Póll |                 |       |      |                 | Gerð                 | Pöntunarnúmer | Verð | Gerð                   | Pöntunarnúmer | Verð |  |
| 2                     | 300    | 1  | 250  | XT2  | 3pole           | 24    | ■    | ■               | 200                  | MBA191T       | -    | -                      | MA191T        |      |  |
| 2                     | 300    | 1  | 250  | XT2  | 4pole           | 24    | ■    | ■               | 200                  | MBA194T       | -    | -                      | -             |      |  |
| 3                     | 450    | 1  | 250  | XT4  | 3pole           | 36    | ■    | ■               | 200                  | MBA193T       | -    | -                      | MA191T        |      |  |
| 3                     | 450    | 1  | 250  | XT4  | 4pole           | 36    | ■    | ■               | 200                  | MBA195T       | -    | -                      | -             |      |  |

7



MA291T

- An búnaðar fyrir ABB-einingu, föst uppsetning, Tmax XT2, 3 / 4 póla, (90 mm / 120 mm)  
Tmax XT4, 3 / 4 póla, (105 mm / 140 mm), (hám. 250 A)
- Hlífir með úrtökum
- Með krossskinnu og M4-brautaróm
- Panta verður stoðina sérstaklega
- Hentar ekki fyrir kassa með eldvörn

|   |     |   |     |     |         |    |   |   |     |         |   |   |        |  |  |
|---|-----|---|-----|-----|---------|----|---|---|-----|---------|---|---|--------|--|--|
| 2 | 300 | 2 | 500 | XT2 | 3/4pole | 48 | ■ | ■ | 215 | MBA291T | - | - | MA291T |  |  |
| 2 | 300 | 3 | 750 | XT2 | 3/4pole | 72 |   | ■ | 260 | MBA391T | - | - | MA391T |  |  |

\*1 Eining fyrir EDF-stoð | \*2 Eining fyrir WR-stoð

> Upplýsingar um stoðir er að finna á bls. 7/76

# CombiLine-töflueiningakerfi

## Án Tmax-aflofa, M(B)A...T



MBA195T

- Án búnaðar fyrir ABB-einingu, föst uppsetning,  
Tmax XT2, 4 póla + 4 póla + valrofi fyrir lekastraum, (120 mm)
- Tmax XT4, 4 póla + 4 póla + valrofi fyrir lekastraum, (140 mm)
- Hlífar með úrtökum
- Með krossskinnu og M4-brautaróm
- Pantar verður stoðina sérstaklega
- Hentar ekki fyrir kassa með eldvörn

| Hæð<br>Fjöldi<br>ráða | Breidd |                | Tæki |      |                                  | Grei-<br>niein | EDF* <sup>1</sup> | WR* <sup>2</sup> | Frá<br>skápnáðvót<br>mm | Óuppsettur<br>búnaður |      |      | Uppsett<br>í skápnum |      |   |
|-----------------------|--------|----------------|------|------|----------------------------------|----------------|-------------------|------------------|-------------------------|-----------------------|------|------|----------------------|------|---|
|                       | mm     | Einingar<br>mm | Gerð | Póll | Gerð                             |                |                   |                  |                         | Pöntunarnúmer         | Verð | Gerð | Pöntunarnúmer        | Verð |   |
| 3                     | 450    | 1              | 250  | XT2  | 4 póla, valrofi fyrir lekastraum | 36             | ■                 | ■                | 200                     | MBA195T               | -    | -    | -                    | -    | - |
| 3                     | 450    | 1              | 250  | XT4  | 4 póla, valrofi fyrir lekastraum | 36             | ■                 | ■                | 200                     | MBA197T               | -    | -    | -                    | -    | - |



MA292T

- Án búnaðar fyrir ABB-einingu, föst uppsetning,  
Tmax T4, 3 / 4 póla, (105 mm / 140 mm)
- Tmax T5, 3 / 4 póla, (139,5 mm / 186 mm)
- Hlífar með úrtökum
- Festikrossskinna með festigötum með skrúfgangi
- Pantar verður stoðina sérstaklega
- Hentar ekki fyrir kassa með eldvörn

|   |     |   |     |    |            |    |   |   |     |         |                 |  |        |                 |
|---|-----|---|-----|----|------------|----|---|---|-----|---------|-----------------|--|--------|-----------------|
| 3 | 450 | 1 | 250 | T4 | 3 póla     | 36 | ■ | ■ | 215 | MBA192T | 2CPX041646R9999 |  | MA192T | 2CPX041121R9999 |
|   |     | 2 | 500 | T4 | 4 póla     | 72 | ■ | ■ | 215 | MBA292T | 2CPX041647R9999 |  | MA292T | 2CPX041122R9999 |
|   |     | 2 | 500 | T5 | 3 / 4 póla | 72 | ■ | ■ | 215 | MBA292T | 2CPX041647R9999 |  | MA292T | 2CPX041122R9999 |

\*<sup>1</sup>Eining fyrir EDF-stoð | \*<sup>2</sup>Eining fyrir WR-stoð

> Upplýsingar um stoðir er að finna á bls. 7/76

# CombiLine-töflueiningakerfi

## Með OT-álagsskilrofa, MA...ALA



MA160ALAB

- Með ABB OT-álagsskilrofum, 3 póla, fyrir vartengi
- Hlífur með úrtökum
- Uppsetning á 35 x 15 mm DIN-skinnum
- Panta verður stoðina sérstaklega

| Hæð<br>Fjöldi<br>ráða | Breidd<br>mm | /<br>mm | Tæki<br>Gerð | Grein-<br>lein. | EDF* <sup>1</sup> | WR* <sup>2</sup> | Frá<br>skápadvót<br>mm | Óuppsettur<br>búnaður |               |      | Uppsett<br>í skápnnum |               |           |                 |   |
|-----------------------|--------------|---------|--------------|-----------------|-------------------|------------------|------------------------|-----------------------|---------------|------|-----------------------|---------------|-----------|-----------------|---|
|                       |              |         |              |                 |                   |                  |                        | Gerð                  | Pöntunarnúmer | Verð | Gerð                  | Pöntunarnúmer | Verð      |                 |   |
| 2                     | 300          | 1       | 250          | 160             | OT160M3           | 24               | ■                      | ■                     | 200           | -    | -                     | -             | MA160ALAB | 2CPX041370R9999 | - |

\*<sup>1</sup>Eining fyrir EDF-stoð | \*<sup>2</sup>Eining fyrir WR-stoð

7



MA630ALAB

- Með ABB OT-álagsskilrofum, 3 póla, fyrir vartengi
- Hlífur með úrtökum
- Uppsetning á krossskinnu
- Panta verður stoðina sérstaklega
- Hentar ekki fyrir kassa með eldvörn, nema fyrir einingarnar MA200ALAB og MA250ALAB

|   |     |   |     |     |           |    |   |   |     |   |   |   |           |                 |   |
|---|-----|---|-----|-----|-----------|----|---|---|-----|---|---|---|-----------|-----------------|---|
| 2 | 300 | 1 | 250 | 200 | OT200E03P | 24 | ■ | ■ | 200 | - | - | - | MA200ALAB | 2CPX041371R9999 | - |
|   |     |   | 250 | 200 | OT250E03P | 24 | ■ | ■ | 200 | - | - | - | MA250ALAB | 2CPX041372R9999 | - |
| 3 | 450 | 2 | 500 | 400 | OT400E03P | 72 | ■ | ■ | 215 | - | - | - | MA400ALAB | 2CPX041373R9999 | - |
|   |     |   | 630 | 275 | OT630E03P | 72 | ■ | ■ | 275 | - | - | - | MA630ALAB | 2CPX041374R9999 | - |
| 4 | 600 | 2 | 500 | 800 | OT800E03P | 72 | ■ | ■ | 325 | - | - | - | MA800ALAB | 2CPX041375R9999 | - |

\*<sup>1</sup>Eining fyrir EDF-stoð | \*<sup>2</sup>Eining fyrir WR-stoð

> Upplýsingar um stoðir er að finna á bls. 7/76



# CombiLine-töflueiningakerfi

## Álagsskilrofi OT / S750DR án búnaðar, M(B)A...ALA



MA160ALA

- Án búnaðar fyrir álagsskilrofa af gerð ABB OT160M3 eða aðalvar af gerð ABB S750DR
- 3 eða 4 póla
- Hlífar án úrtaka
- Uppsetning á 35 x 15 mm DIN-skinnum
- Panta verður stoðina sérstaklega

| Hæð<br>Fjöldi<br>raða | Breidd |                | Nýtileg<br>breidd | Grein-<br>lein. | EDF** | WR** | Frá<br>skápadýnt<br>mm | Óuppsettur<br>búnaður |               |                 | Uppsett<br>í skápnunum |               |                 |  |
|-----------------------|--------|----------------|-------------------|-----------------|-------|------|------------------------|-----------------------|---------------|-----------------|------------------------|---------------|-----------------|--|
|                       | mm     | Einingar<br>mm |                   |                 |       |      |                        | Gerð                  | Pöntunarnúmer | Verð            | Gerð                   | Pöntunarnúmer | Verð            |  |
| 2                     | 300    | 1              | 250               | 216             | 24    | ■    | ■                      | 200                   | MBA160ALA     | 2CPX041803R9999 |                        | MA160ALA      | 2CPX041376R9999 |  |

\*1 Eining fyrir EDF-stoð | \*\* Eining fyrir WR-stoð



MA250ALA

- Án búnaðar fyrir álagsskilrofa af gerð ABB OT200E...P – OT630E...P
- 3 eða 4 póla
- Hlífar án úrtaka
- Uppsetning á krossskinnu
- Panta verður stoðina sérstaklega
- Hentar ekki fyrir kassa með eldvörn, nema fyrir einingarnar MBA250ALA og MA250ALA

|   |     |   |     |   |    |   |   |     |           |                 |  |          |                 |  |
|---|-----|---|-----|---|----|---|---|-----|-----------|-----------------|--|----------|-----------------|--|
| 2 | 300 | 1 | 250 | - | 24 | ■ | ■ | 200 | MBA250ALA | 2CPX041804R9999 |  | MA250ALA | 2CPX041377R9999 |  |
| 3 | 450 | 2 | 500 | - | 72 |   | ■ | 275 | MBA630ALA | 2CPX041805R9999 |  | MA630ALA | 2CPX041378R9999 |  |

\*1 Eining fyrir EDF-stoð | \*\* Eining fyrir WR-stoð

> Upplýsingar um stoðir er að finna á bls. 7/76

# CombiLine-töflueiningakerfi

## Alhliða rofabúnaður, M(B)A...A / strengjatengingar MB(V)...



MA630A

MA800A

- Án búnaðar, alhliða notkun fyrir ýmis konar búnað
- Hlíf án úrtaks
- Með stillanlegum festingum fyrir tækjaplötur.
- Tækin eru fest með smelluróm M4, M5 og M6
- Pantar verður stoðina sérstaklega
- Hentar ekki fyrir kassa með eldvörn, nema fyrir einingarnar MBA250A og MA250A

| Hæð<br>Fjöldi<br>ráða | Breidd |          | Nýtileg<br>breidd |     | Mesta<br>nýtilega<br>dýpt að<br>hlíf | Greini-<br>ein. | EDF*1 | WR*2 | Frá<br>skápadýpt<br>mm | Óuppsettur<br>búnaður |                 |      | Uppsett<br>í skánum |                 |      |
|-----------------------|--------|----------|-------------------|-----|--------------------------------------|-----------------|-------|------|------------------------|-----------------------|-----------------|------|---------------------|-----------------|------|
|                       | mm     | Einingar | mm                | mm  |                                      |                 |       |      |                        | Gerð                  | Pöntunarnúmer   | Verð | Gerð                | Pöntunarnúmer   | Verð |
| 2                     | 300    | 1        | 250               | 170 | 122                                  | 24              | ■     | ■    | 200                    | MBA250A               | 2CPX041807R9999 |      | MA250A              | 2CPX041387R9999 |      |
| 3                     | 450    | 2        | 500               | 420 | 122                                  | 72              | ■     | ■    | 215                    | MBA630A               | 2CPX041808R9999 |      | MA630A              | 2CPX041388R9999 |      |
| 4                     | 600    | 2        | 500               | 420 | 147                                  | 96              | ■     | ■    | 275                    | MBA800A               | 2CPX041806R9999 |      | MA800A              | 2CPX041389R9999 |      |

\*1 Eining fyrir EDF-stoð | \*2 Eining fyrir WR-stoð



MV281

- Fyrir tengingu lagna milli einingar og hurðar á rofbúnaðarskáp
- Hlífar með úrtökum fyrir tengingu strengja
- Með DIN-skinnu og tengislöngu
- Með aukabúnaði til að festa barkann við eininguna og hurðina á rofbúnaðarskápnum
- Gætið að staðsetningu hurðarlama
- Pantar verður stoðina sérstaklega
- Hentar ekki fyrir kassa með eldvörn

| Hæð<br>Fjöldi<br>ráða | Breidd |          | Þvermál<br>slöngau |     | Greini-<br>ein. | EDF*1 | WR*2 | Lágmarksdýpt<br>skáps<br>mm | Óuppsettur<br>búnaður |                 |      | Uppsett<br>í skánum |                 |      |     |        |                 |  |       |                 |  |
|-----------------------|--------|----------|--------------------|-----|-----------------|-------|------|-----------------------------|-----------------------|-----------------|------|---------------------|-----------------|------|-----|--------|-----------------|--|-------|-----------------|--|
|                       | mm     | Einingar | mm                 | Ø   |                 |       |      |                             | Gerð                  | Pöntunarnúmer   | Verð | Gerð                | Pöntunarnúmer   | Verð |     |        |                 |  |       |                 |  |
| 1                     | 150    | 1        | 250                | M20 | 12              | ■     | ■    | 225                         | MBV180                | 2CPX041815R9999 |      | MV180               | 2CPX041396R9999 |      |     |        |                 |  |       |                 |  |
|                       |        |          |                    | M32 |                 |       |      |                             |                       |                 |      |                     |                 |      | 225 | MBV181 | 2CPX041816R9999 |  | MV181 | 2CPX041397R9999 |  |
|                       |        |          |                    | M40 |                 |       |      |                             |                       |                 |      |                     |                 |      |     |        |                 |  |       |                 |  |
|                       |        | 2        | 500                | M32 | 12              | ■     | ■    | 225                         | MBV281                | 2CPX041818R9999 |      | MV281               | 2CPX041399R9999 |      |     |        |                 |  |       |                 |  |
|                       |        |          |                    | M40 |                 |       |      |                             |                       |                 |      |                     |                 |      | 225 | MBV282 | 2CPX041819R9999 |  | MV282 | 2CPX041400R9999 |  |
|                       |        |          |                    |     |                 |       |      |                             |                       |                 |      |                     |                 |      |     |        |                 |  |       |                 |  |

\*1 Eining fyrir EDF-stoð | \*2 Eining fyrir WR-stoð

> Upplýsingar um stoðir er að finna á bls. 7/76

# CombiLine-töflueiningakerfi

## Mælabúnaður / ljós í rofbúnaðarskáp, M(B)U...



MU257

- Án búnaðar, undirbúið fyrir fjögur 96 x 96 mm tæki
- Búnaði komið fyrir lárétt
- Hlífar með úrtökum
- Uppsetning á krossskinnu
- Pantar verður stoðina sérstaklega

| Hæð | Breidd      |    | Mælitæki | Grein-<br>iein. | EDF*1 | WR*2 | Lágmarksdýpt<br>skáps | Óuppsettur<br>búnaður |        |                 | Uppsett<br>í skánum |               |                 |      |
|-----|-------------|----|----------|-----------------|-------|------|-----------------------|-----------------------|--------|-----------------|---------------------|---------------|-----------------|------|
|     | Fjöldi raða | mm |          |                 |       |      |                       | Einingabr.            | mm     | Stk.            | Gerð                | Pöntunarnúmer | Verð            | Gerð |
| 1   | 150         | 2  | 500      | 4               | 24    | ■    | ■                     | 225                   | MBU257 | 2CPX041809R9999 |                     | MU257         | 2CPX041390R9999 |      |
|     |             | 3  | 750      | 4               | 36    | ■    | ■                     | 225                   | MBU357 | 2CPX041810R9999 |                     | MU357         | 2CPX041391R9999 |      |

\*1 Eining fyrir EDF-stoð | \*2 Eining fyrir WR-stoð



MU158

MU156

- Án búnaðar, undirbúið fyrir 1 og/eða 4 tæki (96 x 96 mm)
- Fyrir 450 mm hæð fylgir með DIN-skinna til viðbótar fyrir DIN-skinubúnað, 12 greiniein.
- Hlífar með úrtökum
- Uppsetning á krossskinnu
- Pantar verður stoðina sérstaklega

|   |     |   |     |   |    |   |   |     |        |                 |  |       |                 |  |
|---|-----|---|-----|---|----|---|---|-----|--------|-----------------|--|-------|-----------------|--|
| 1 | 150 | 1 | 250 | 1 | 12 | ■ | ■ | 225 | MBU156 | 2CPX042043R9999 |  | MU156 | 2CPX042042R9999 |  |
| 2 | 300 | 1 | 250 | 4 | 24 | ■ | ■ | 225 | MBU157 | 2CPX041811R9999 |  | MU157 | 2CPX041392R9999 |  |
| 3 | 450 | 1 | 250 | 4 | 36 | ■ | ■ | 225 | MBU158 | 2CPX041812R9999 |  | MU158 | 2CPX041393R9999 |  |

\*1 Eining fyrir EDF-stoð | \*2 Eining fyrir WR-stoð



MU270

- Með ljósi fyrir rofbúnaðarskáp
- Hlífar með úrtaki vinstra megin fyrir DIN-skinubúnað, 7 greinieingar fyrir M(B)U270 og 8 greinieingar fyrir M(B)U370
- Pantar verður stoðina sérstaklega

| Hæð | Breidd      |    | Ljós | Grein-<br>iein. | EDF*1 | WR*2 | Lágmarksdýpt<br>skáps | Óuppsettur<br>búnaður |        |                 | Uppsett<br>í skánum |               |                 |      |
|-----|-------------|----|------|-----------------|-------|------|-----------------------|-----------------------|--------|-----------------|---------------------|---------------|-----------------|------|
|     | Fjöldi raða | mm |      |                 |       |      |                       | Einingabr.            | mm     | B               | Gerð                | Pöntunarnúmer | Verð            | Gerð |
| 1   | 150         | 2  | 500  | 8               | 24    | ■    | ■                     | 200                   | MBU270 | 2CPX041813R9999 |                     | MU270         | 2CPX041394R9999 |      |
|     |             | 3  | 750  | 13              | 36    | ■    | ■                     | 200                   | MBU370 | 2CPX041814R9999 |                     | MU370         | 2CPX041395R9999 |      |

\*1 Eining fyrir EDF-stoð | \*2 Eining fyrir WR-stoð

> Upplýsingar um stoðir er að finna á bls. 7/76

# CombiLine-töflueiningakerfi

## Strengfestislár, M(B)F...83+84



MF283

- Með strengfestislá til að draga úr álagi á strengi
- Með strengfestislá fyrir klemmur, sjá hér fyrir neðan
- Hlífir án úrtaka
- Fyrir skápadýpt allt að 275 mm
- Hægt er að stilla dýpt strengfestislárinnar stíglaut með stillanlegu festingunni fyrir tækjaplötur ZW59P2
- Nýtileg dýpt frá 87 mm upp í 142 mm
- Pantar verður stoðina sérstaklega

| Hæð | Breidd      |    | Grein-<br>lein. | EDF*1 | WR*2 | Frá<br>skápadýpt | Óuppsettur<br>búnaður |        |                 | Uppsett<br>í skánum |       |                 |               |
|-----|-------------|----|-----------------|-------|------|------------------|-----------------------|--------|-----------------|---------------------|-------|-----------------|---------------|
|     | Fjöldi raba | mm |                 |       |      |                  | Einingabr.            | mm     | Gerð            | Pöntunarnúmer       | Verð  | Gerð            | Pöntunarnúmer |
| 1   | 150         | 1  | 250             | 12    | ■    | ■                | 200                   | MBF183 | 2CPX041822R9999 |                     | MF183 | 2CPX041403R9999 |               |
|     |             | 2  | 500             | 24    | ■    | ■                | 200                   | MBF283 | 2CPX041823R9999 |                     | MF283 | 2CPX041404R9999 |               |
|     |             | 3  | 750             | 36    | ■    | ■                | 200                   | MBF383 | 2CPX041824R9999 |                     | MF383 | 2CPX041405R9999 |               |

\*1 Eining fyrir EDF-stoð | \*2 Eining fyrir WR-stoð

7



MF284

- Með strengfestislá til að draga úr álagi á strengi
- Með strengfestislá fyrir klemmur, sjá hér fyrir neðan
- Hlífir án úrtaka
- Fyrir skápadýpt allt að 425 mm
- Hægt er að stilla dýpt strengfestislárinnar stíglaut með stillanlegu festingunni fyrir tækjaplötur ZW79P2
- Nýtileg dýpt frá 122 mm upp í 177 mm
- Pantar verður stoðina sérstaklega

|   |     |   |     |    |   |   |     |        |                 |  |       |                 |  |
|---|-----|---|-----|----|---|---|-----|--------|-----------------|--|-------|-----------------|--|
| 1 | 150 | 1 | 250 | 12 | ■ | ■ | 325 | MBF184 | 2CPX041846R9999 |  | MF184 | 2CPX041466R9999 |  |
|   |     | 2 | 500 | 24 | ■ | ■ | 325 | MBF284 | 2CPX041847R9999 |  | MF284 | 2CPX041467R9999 |  |
|   |     | 3 | 750 | 36 | ■ | ■ | 325 | MBF384 | 2CPX041848R9999 |  | MF384 | 2CPX041468R9999 |  |

\*1 Eining fyrir EDF-stoð | \*2 Eining fyrir WR-stoð



ZK143

| Vara                  | Stk. | Gerð     | Pöntunarnúmer   | Verð |
|-----------------------|------|----------|-----------------|------|
| <b>Strengklemmur</b>  |      |          |                 |      |
| Fyrir strengfestislár |      |          |                 |      |
| 22 til 28 mm          | 1    | ZK143    | 2CPX060005R9999 |      |
|                       | 10   | ZK143P10 | 2CPX062728R9999 |      |
| 40 - 46 mm            | 1    | ZK144    | 2CPX060006R9999 |      |
|                       | 10   | ZK144P10 | 2CPX062729R9999 |      |
| frá 64 til 70 mm      | 1    | ZK145    | 2CPX060007R9999 |      |
|                       | 10   | ZK145P10 | 2CPX062730R9999 |      |



ZK143P100

| Mótplötur fyrir strengklemmur | Stk. | Gerð      | Pöntunarnúmer   | Verð |
|-------------------------------|------|-----------|-----------------|------|
| Fyrir ZK143                   | 100  | ZK143P100 | 2CPX060251R9999 |      |
| Fyrir ZK144                   | 100  | ZK144P100 | 2CPX060252R9999 |      |
| Fyrir ZK145                   | 50   | ZK145P50  | 2CPX060253R9999 |      |

> Upplýsingar um stoðir er að finna á bls. 7/76

# CombiLine-töflueiningakerfi

## Mælaspjöld með 3 punkta festingu fyrir rafræna töflumæla.



MZ160

MZ161

- Fyrir mæla með 3 punkta festingu við mælaspjald
- Með toppstykki, uppi og niðri
- Nota getur þurft skilveggi, ZX70 fyrir eina hæð, ZX72 fyrir tvær hæðir, sjá hér fyrir neðan
- Pantar verður stoðina sérstaklega
- Hentar ekki fyrir kassa með eldvörn

| Hæð         |     | Breidd     |     | Mælir |    | Grein-<br>lein. | EDF*1 | WR*2 | Lágmarksdýpt<br>skáps | Óuppsettur<br>búnaður |               |       | Uppsett<br>í skánum |               |      |
|-------------|-----|------------|-----|-------|----|-----------------|-------|------|-----------------------|-----------------------|---------------|-------|---------------------|---------------|------|
| Fjöldi raða | mm  | Einingabr. | mm  | Stk.  |    |                 |       |      |                       | Gerð                  | Pöntunarnúmer | Verð  | Gerð                | Pöntunarnúmer | Verð |
| 3           | 450 | 1          | 250 | 1     | 36 |                 |       | 225  | MBZ160                | 2CPX041820R9999       |               | MZ160 | 2CPX041401R9999     |               |      |
| 5           | 750 | 1          | 250 | 2     | 60 |                 |       | 225  | MBZ161                | 2CPX041821R9999       |               | MZ161 | 2CPX041402R9999     |               |      |

\*1 Eining fyrir EDF-stoð | \*2 Eining fyrir WR-stoð



MZ162

MZ163

- Fyrir rafræna töflumæla
- Hentar eingöngu fyrir millimælingar
- Til að festa kassettu fyrir rafrænan töflumæli (sambyggða festi- og tengieiningu), sjá hér að neðan
- Með toppstykki, uppi og niðri
- Nota getur þurft skilveggi ZX69, sjá hér að neðan
- Pantar verður stoðina sérstaklega
- Hentar ekki fyrir kassa með eldvörn

|   |     |   |     |   |    |  |  |     |        |                 |  |       |                 |  |
|---|-----|---|-----|---|----|--|--|-----|--------|-----------------|--|-------|-----------------|--|
| 2 | 300 | 1 | 250 | 1 | 24 |  |  | 225 | MBZ162 | 2CPX042034R9999 |  | MZ162 | 2CPX042029R9999 |  |
| 2 | 300 | 1 | 250 | 2 | 24 |  |  | 225 | MBZ163 | 2CPX042035R9999 |  | MZ163 | 2CPX042030R9999 |  |

\*1 Eining fyrir EDF-stoð \*2 Eining fyrir WR-stoð

**Ábendingar varðandi undirbúning:** Gætið að dýpt skápsins, bil milli mælaspjalds og hurðar fyrir:

TwinLine-G, 225 mm, dýpt = 126,5 - 139 mm, TwinLine-L, dýpt mm = 141,5 - 154 mm, TwinLine-W, 350 mm dýpt = 168 - 180,5 mm

C-skápar, 260 mm dýpt = 141,5 mm, W-, WS-, WSO-skápar, 360 mm dýpt = 172 mm

TriLine®, 325 mm dýpt = 148 mm, TriLine®, 425 mm dýpt = 198 mm

Mikilvægt: Gera skal ráð fyrir minnst einni 250 mm breiðri einingu fyrir ofan og neðan mælaspjöld.



ZX70



VS659

| Vara  | Hæð         |     |     | Stk. | Gerð  | Pöntunarnúmer   | Verð |
|---|-------------|-----|-----|------|-------|-----------------|------|
|   | Fjöldi raða | Hæð | mm  |      |       |                 |      |
| <b>Lóðréttir skilveggir úr plasti</b><br>Ekki með ljósbogaviðnámi, skermir frá næstu einingu, töflueiningu, mælaspjaldi; skilveggurinn er settur inn í hölduna fyrir hlífina í næstu einingu.<br>Svípaður litur og á RAL 7035,  | 3           | 00  | 450 | 1    | ZX69  | 2CPX039069R9999 |      |
|   | 4           | 0   | 600 | 1    | ZX70  | 2CPX039070R9999 |      |
|   | 6           | 2   | 900 | 1    | ZX72  | 2CPX039072R9999 |      |
| <b>Kassetta fyrir rafrænan töflumæli (sambyggður festi- og tengibúnaður) með löngum inn- og úttaksstrengjum</b><br>Fyrir rafræna töflumæla til heimilisnota<br>Með 10 mm <sup>2</sup> L1, L2 og L3 tengivírum<br>Lengd 1000 mm án vírendahulsa<br>Með 10 mm <sup>2</sup> L1, L2 og L3 tengivírum<br>Lengd 1000 mm án vírendahulsa |             |     |     | 1    | VS659 | 2CPX039932R9999 |      |

> Upplýsingar um stoðir er að finna á bls. 7/76

> Upplýsingar um pantanir og tæknilýsingu fyrir rafræna töflumælenn er að finna í kaflanum „Mælaskápar“

# CombiLine-töflueiningakerfi

## Hlutar í EDF-stoð

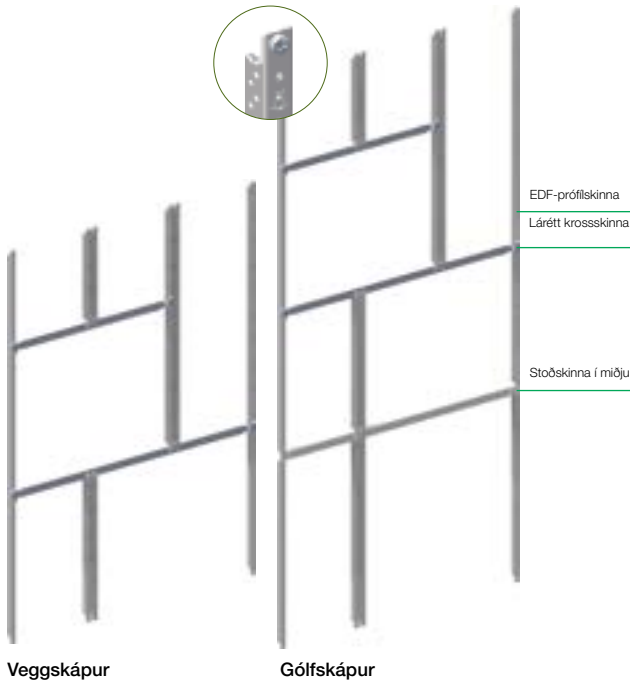

### Uppsetningarmöguleikar með breytilegri EDF-stoð með láréttum krossskinnum

Lóðréttu EDF-prófilskinnurnar eru undirbúnar fyrir uppsetningu búnaðar. Notaðu þarf láréttu krossskinnu til að tengja saman töflueiningar í mismunandi breidd.

TwinLine-veggskápur eru undirbúnir fyrir uppsetningu með EDF-stoðarhlutum. Í TwinLine-gólfskápum þarf að nota miðstoðskinnu og EDF-breytistykki (sjá kaflann „TwinLine“).

7

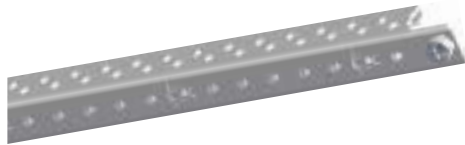

EDM9

- Lóðrétt EDF-prófilskinna
- Með festiskrúfum
- Fyrir uppsetningu búnaðar allt að 400 A\*

| Lýsing  | Hæð         |      | Stk. | Óuppsettur búnaður |                 |      | Uppsett í skápnum |                 |      |
|---|-------------|------|------|--------------------|-----------------|------|-------------------|-----------------|------|
|   | Fjöldi raða | mm   |      | Gerð               | Pöntunarnúmer   | Verð | Gerð              | Pöntunarnúmer   | Verð |
| <b>Lóðrétt EDF-prófilskinna</b>   | 1           | 150  | 1    | ED7                | 2CPX041865R9999 |      | EDM7              | 2CPX041455R9999 |      |
|   |             |      | 20   | ED7P20             | 2CPX041866R9999 |      |                   |                 |      |
|   | 2           | 300  | 1    | ED8                | 2CPX039208R9999 |      | EDM8              | 2CPX041456R9999 |      |
|   |             |      | 20   | ED8P20             | 2CPX062311R9999 |      |                   |                 |      |
|   | 3           | 450  | 1    | ED9                | 2CPX039209R9999 |      | EDM9              | 2CPX041457R9999 |      |
|   |             |      | 20   | ED9P20             | 2CPX062312R9999 |      |                   |                 |      |
|   | 4           | 600  | 1    | ED10               | 2CPX039210R9999 |      | EDM10             | 2CPX041458R9999 |      |
|   |             |      | 20   | ED10P20            | 2CPX062313R9999 |      |                   |                 |      |
|   | 5           | 750  | 1    | ED11               | 2CPX039211R9999 |      | EDM11             | 2CPX041459R9999 |      |
|   |             |      | 20   | ED11P20            | 2CPX062314R9999 |      |                   |                 |      |
|   | 6           | 900  | 1    | ED12               | 2CPX039212R9999 |      | EDM12             | 2CPX041460R9999 |      |
|   |             |      | 20   | ED12P20            | 2CPX062315R9999 |      |                   |                 |      |
|   | 7           | 1050 | 1    | ED13               | 2CPX039213R9999 |      | EDM13             | 2CPX041461R9999 |      |
|   |             |      | 20   | ED13P20            | 2CPX062316R9999 |      |                   |                 |      |
|   | 8           | 1200 | 1    | ED14               | 2CPX039214R9999 |      | EDM14             | 2CPX041462R9999 |      |
|   |             |      | 20   | ED14P20            | 2CPX062317R9999 |      |                   |                 |      |
|   | 9           | 1350 | 1    | ED15               | 2CPX039215R9999 |      | EDM15             | 2CPX041463R9999 |      |
|   |             |      | 20   | ED15P20            | 2CPX062318R9999 |      | -                 | -               | -    |
| <b>Lóðrétt EDF-prófilskinna</b>   | 12          | 1800 | 1    | ED18               | 2CPX039216R9999 |      | -                 | -               | -    |
|   |             |      | 20   | ED18P20            | 2CPX062325R9999 |      | -                 | -               | -    |
| Til að halda snertihlífum ef slárnar eru settar í skáp frá öðrum framleiðanda | 14          | 2100 | 1    | ED20               | 2CPX039218R9999 |      | -                 | -               | -    |

\* Gildin sem hér koma fram eiga eingöngu við um staðalinn DIN EN 60439-1 (VDE 0660 500)

# CombiLine-töflueiningakerfi

## Hlutar í EDF-stoð



ED112

- Lárétt krossskinna til að skilja að töflueingar upp á við **eða** niður á við
- Með festiskrúfum

| Lýsing             | Breidd     |     | Stk. | Óuppsettur búnaður |                 |      | Uppsett í skápnum |                 |      |
|--------------------|------------|-----|------|--------------------|-----------------|------|-------------------|-----------------|------|
|                    | Einingabr. | mm  |      | Gerð               | Pöntunarnúmer   | Verð | Gerð              | Pöntunarnúmer   | Verð |
| Lárétt krossskinna | 2          | 500 | 1    | ED112P10           | 2CPX068572R9999 |      | EDM112            | 2CPX041464R9999 |      |
|                    | 3          | 750 | 1    | ED113P10           | 2CPX068573R9999 |      | EDM113            | 2CPX041465R9999 |      |



ED122

- Lárétt krossskinna til að skilja að töflueingar upp á við **eða** niður á við
- Með festiskrúfum

| Lýsing             | Breidd     |     | Stk. | Óuppsettur búnaður |                 |      | Uppsett í skápnum |                 |      |
|--------------------|------------|-----|------|--------------------|-----------------|------|-------------------|-----------------|------|
|                    | Einingabr. | mm  |      | Gerð               | Pöntunarnúmer   | Verð | Gerð              | Pöntunarnúmer   | Verð |
| Lárétt krossskinna | 2          | 500 | 1    | ED122P10           | 2CPX042847R9999 |      | EDM122            | 2CPX042845R9999 |      |
|                    | 3          | 750 | 1    | ED123P10           | 2CPX042848R9999 |      | EDM123            | 2CPX042846R9999 |      |



ED403

- EDF-próflskinnur til að styðja við DIN-skinnur
- Fylgja alltaf með búnaði sem er þrjár töflueingar að breidd

| Lýsing   | Hæð         |     | Stk. | Óuppsettur búnaður |                 |      | Uppsett í skápnum |               |      |
|--|-------------|-----|------|--------------------|-----------------|------|-------------------|---------------|------|
|  | Fjöldi raða | mm  |      | Gerð               | Pöntunarnúmer   | Verð | Gerð              | Pöntunarnúmer | Verð |
| <b>Fyrir búnað fyrir DIN-skinubúnað</b><br>125 mm bil á milli skinna | 2           | 152 | 1    | ED402              | 2CPX042615R9999 |      | -                 | -             | -    |
|  | 3           | 276 | 1    | ED403              | 2CPX042616R9999 |      | -                 | -             | -    |
|  | 4           | 401 | 1    | ED404              | 2CPX042617R9999 |      | -                 | -             | -    |
|  | 5           | 527 | 1    | ED405              | 2CPX042618R9999 |      | -                 | -             | -    |
| <b>Fyrir búnað fyrir DIN-skinubúnað</b><br>150 mm bil á milli skinna | 2           | 177 | 1    | ED412              | 2CPX042619R9999 |      | -                 | -             | -    |
|  | 3           | 327 | 1    | ED413              | 2CPX042620R9999 |      | -                 | -             | -    |
|  | 4           | 477 | 1    | ED414              | 2CPX042621R9999 |      | -                 | -             | -    |
|  | 5           | 627 | 1    | ED415              | 2CPX042622R9999 |      | -                 | -             | -    |

# CombiLine-töflueiningakerfi Hlutar í WR-stoð

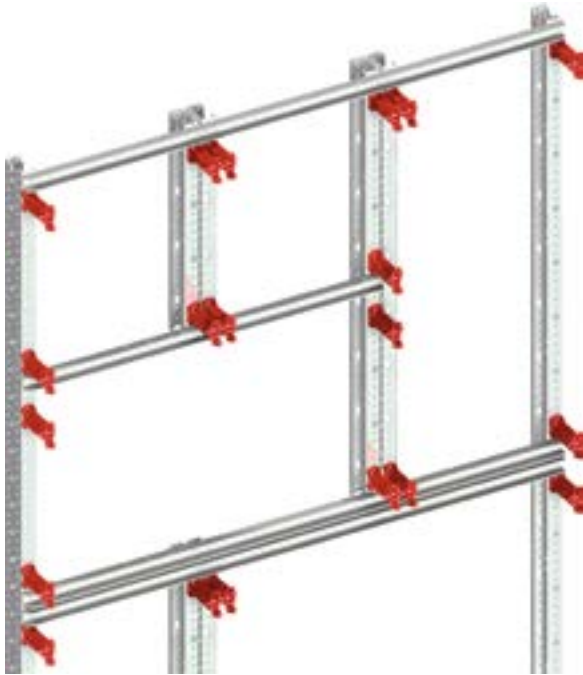

## Uppsetningarmöguleikar með breytilegri WR-stoð með láréttum krossskinnum

Lóðréttu WR-prófilskinnurnar eru tilbúnar fyrir uppsetningu búnaðar. Notaðu þarf lárétta krossskinnu til að tengja saman töflueiningar í mismunandi breidd. WR-stoðin er notuð fyrir TwinLine-gólfskápa. Þegar búnaður er settur upp í TwinLine-veggskápa eru EDF-breytistykkin fjarlægð úr stoðahöldunni.

7



WRM281

- WR-stoð, fullbúin
- Lóðrétt WR-prófilskinna með lárétrri krossskinnu
- Fyrir uppsetningu búnaðar allt að 850 A\*

| Lýsing  | Breidd     |      | Stk. | Óuppsettur búnaður |                 |      | Uppsett í skápnunum |                 |      |
|---|------------|------|------|--------------------|-----------------|------|---------------------|-----------------|------|
|   | Einingabr. | mm   |      | Gerð               | Pöntunarnúmer   | Verð | Gerð                | Pöntunarnúmer   | Verð |
| <b>WR-stoð</b><br>Fyrir alla gólf- og rofbúnaðarskápa frá og með 225 mm dýpt<br>12 raðir á hæð, 1800 mm | 1          | 250  | 1    | WR181              | 2CPX042858R9999 |      | WRM181              | 2CPX042849R9999 |      |
|   | 2          | 500  | 1    | WR281              | 2CPX042859R9999 |      | WRM281              | 2CPX042850R9999 |      |
|   | 3          | 750  | 1    | WR381              | 2CPX042860R9999 |      | WRM381              | 2CPX042851R9999 |      |
|   | 4          | 1000 | 1    | WR481              | 2CPX042861R9999 |      | WRM481              | 2CPX042852R9999 |      |
| <b>WR-stoð</b><br>Fyrir rofbúnaðarskápa frá og með 325 mm dýpt<br>14 raðir á hæð, 2100 mm               | 1          | 250  | 1    | WR1101             | 2CPX042862R9999 |      | WRM1101             | 2CPX042853R9999 |      |
|   | 2          | 500  | 1    | WR2101             | 2CPX042863R9999 |      | WRM2101             | 2CPX042854R9999 |      |
|   | 3          | 750  | 1    | WR3101             | 2CPX042864R9999 |      | WRM3101             | 2CPX042855R9999 |      |
|   | 4          | 1000 | 1    | WR4101             | 2CPX042865R9999 |      | WRM4101             | 2CPX042856R9999 |      |

\* Gildin sem hér koma fram eiga eingöngu við um staðalinn DIN EN 60439-1 (VDE 0660 500)



# CombiLine-töflueiningakerfi

## Hlutar í WR-stoð



ZW213

- Lóðrétt WR-prófilskinna
- Til að jafna út hæð þegar láréttar krossskinnur eru notaðar

| Lýsing                  | Hæð         |      | Stk.     | Óuppsettur búnaður |                 |        | Uppsett í skápnum |                 |      |
|-------------------------|-------------|------|----------|--------------------|-----------------|--------|-------------------|-----------------|------|
|                         | Fjöldi raða | mm   |          | Gerð               | Pöntunarnúmer   | Verð   | Gerð              | Pöntunarnúmer   | Verð |
| Lóðrétt WR-prófilskinna | 1           | 150  | 1        | ZW367              | 2CPX041850R9999 |        | ZWM367            | 2CPX041432R9999 |      |
|                         | 2           | 300  | 1        | ZW368              | 2CPX041851R9999 |        | ZWM368            | 2CPX041433R9999 |      |
|                         | 3           | 450  | 1        | ZW369              | 2CPX041852R9999 |        | ZWM369            | 2CPX041434R9999 |      |
|                         | 4           | 600  | 1        | ZW370              | 2CPX041853R9999 |        | ZWM370            | 2CPX041435R9999 |      |
|                         | 5           | 750  | 1        | ZW371              | 2CPX041854R9999 |        | ZWM371            | 2CPX041436R9999 |      |
|                         | 6           | 900  | 1        | ZW372              | 2CPX041855R9999 |        | ZWM372            | 2CPX041437R9999 |      |
|                         | 7           | 1050 | 1        | ZW373              | 2CPX041856R9999 |        | ZWM373            | 2CPX041438R9999 |      |
|                         | 8           | 1200 | 1        | ZW374              | 2CPX041857R9999 |        | ZWM374            | 2CPX041439R9999 |      |
|                         | 9           | 1350 | 1        | ZW375              | 2CPX041858R9999 |        | ZWM375            | 2CPX041440R9999 |      |
|                         | 10          | 1500 | 1        | ZW376              | 2CPX041859R9999 |        | ZWM376            | 2CPX041441R9999 |      |
|                         | 11          | 1650 | 1        | ZW377              | 2CPX041860R9999 |        | ZWM377            | 2CPX041442R9999 |      |
|                         | 12          | 1800 | 1        | ZW213              | 2CPX060141R9999 |        | ZWM213            | 2CPX041430R9999 |      |
|                         |             |      | 10       | ZW213P10           | 2CPX062641R9999 |        | -                 | -               | -    |
|                         |             |      | 300      | ZW213P300          | 2CPX062714R9999 |        | -                 | -               | -    |
| 13                      | 1950        | 1    | ZW378    | 2CPX041861R9999    |                 | ZWM378 | 2CPX041443R9999   |                 |      |
| 14                      | 2100        | 1    | ZW214    | 2CPX060142R9999    |                 | ZWM214 | 2CPX041431R9999   |                 |      |
|                         |             | 10   | ZW214P10 | 2CPX062642R9999    |                 | -      | -                 | -               |      |



ZW165

- Lárétt krossskinna til að skilja að töflueingar
- Með festiskrúfum
- Nota þarf tvær krossskinnur þegar töflueiningum er skipt upp eða niður á við

| Lýsing             | Breidd     |      | Stk. | Óuppsettur búnaður |                 |      | Uppsett í skápnum |                 |      |
|--------------------|------------|------|------|--------------------|-----------------|------|-------------------|-----------------|------|
|                    | Einingabr. | mm   |      | Gerð               | Pöntunarnúmer   | Verð | Gerð              | Pöntunarnúmer   | Verð |
| Lárétt krossskinna | 1          | 250  | 1    | ZW164              | 2CPX042866R9999 |      | ZWM164            | 2CPX042857R9999 |      |
|                    |            |      | 10   | ZW164P10           | 2CPX062710R9999 |      |                   |                 |      |
|                    | 2          | 500  | 1    | ZW165              | 2CPX041862R9999 |      | ZWM165            | 2CPX041444R9999 |      |
|                    |            |      | 10   | ZW165P10           | 2CPX062711R9999 |      |                   |                 |      |
|                    | 3          | 750  | 1    | ZW166              | 2CPX041863R9999 |      | ZWM166            | 2CPX041445R9999 |      |
|                    |            |      | 10   | ZW166P10           | 2CPX062712R9999 |      |                   |                 |      |
|                    | 4          | 1000 | 1    | ZW167              | 2CPX041864R9999 |      | ZWM167            | 2CPX041446R9999 |      |
|                    |            |      | 10   | ZW167P10           | 2CPX062713R9999 |      |                   |                 |      |



ZW209

- Sem lárétt krossskinna í WR-stoð

|                        |   |     |   |       |                 |  |        |                 |  |
|------------------------|---|-----|---|-------|-----------------|--|--------|-----------------|--|
| Lárétt WR-prófilskinna | 1 | 186 | 1 | ZW209 | 2CPX039207R9999 |  | ZWM209 | 2CPX042097R9999 |  |
|                        | 2 | 436 | 1 | ZW210 | 2CPX060138R9999 |  | ZWM210 | 2CPX042098R9999 |  |
|                        | 3 | 686 | 1 | ZW211 | 2CPX060139R9999 |  | ZWM211 | 2CPX042099R9999 |  |
|                        | 4 | 936 | 1 | ZW212 | 2CPX060140R9999 |  | ZWM212 | 2CPX042100R9999 |  |

# CombiLine-töflueiningakerfi

## Skilveggir úr plasti



ZX69

| Vara   | Hæð         |     |      | Gerð | Pöntunarnúmer   | Verð |
|--|-------------|-----|------|------|-----------------|------|
|  | Fjöldi raða | Hæð | Stk. |      |                 |      |
| <b>Lóðréttir skilveggir úr plasti</b>  | 3           | 00  | 1    | ZX69 | 2CPX039069R9999 |      |
| Ekki með ljósbogaviðnámi, skerma frá næstu einingu, töflueiningu, mælaspjaldi; skilveggurinn er settur inn í hölduna fyrir hlífina í næstu einingu. Litur svipaður RAL 7035. | 4           | 0   | 1    | ZX70 | 2CPX039070R9999 |      |
|  | 5           | 1   | 1    | ZX71 | 2CPX039071R9999 |      |
|  | 6           | 2   | 1    | ZX72 | 2CPX039072R9999 |      |
|  | 7           | 3   | 1    | ZX73 | 2CPX039073R9999 |      |
|  | 8           | 4   | 1    | ZX74 | 2CPX039074R9999 |      |
|  | 9           | 5   | 1    | ZX75 | 2CPX039075R9999 |      |

7

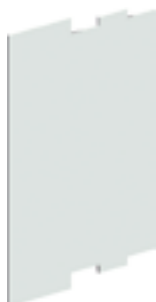

ZX86

| Vara   | Breidd     |     |      | Gerð | Pöntunarnúmer   | Verð |
|--|------------|-----|------|------|-----------------|------|
|  | Einingabr. | mm  | Stk. |      |                 |      |
| <b>Láréttir skilveggir úr plasti</b>   | 1          | 250 | 1    | ZX86 | 2CPX039086R9999 |      |
| Ekki með ljósbogaviðnámi, skerma frá næstu einingu, töflueiningu, mælaspjaldi; skilveggurinn er settur inn í hölduna fyrir hlífina í næstu einingu. Litur svipaður RAL 7035. | 2          | 500 | 1    | ZX87 | 2CPX039087R9999 |      |

# CombiLine-töflueiningakerfi

## Skilveggir úr stáli

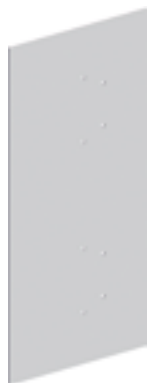

ZX820

| Vara   | Hæð  |     | Stk. | Gerð  | Pöntunarnúmer   | Verð            |  |
|--|--|-----|------|-------|-----------------|-----------------|--|
|  | Fjöldi raða  | Hæð |      |       |                 |                 |  |
| <b>Fyrir TwinLine-G skápa</b>  |  |     |      |       |                 |                 |  |
| <b>Lóðréttir skilveggir úr stáli</b><br>Ekki með ljósbogaviðnámi, skerma frá næstu einingu, töflueiningu, mælaspjaldi; skilveggurinn er hnoðnegldur við WR/EDF-prófillinn; skilveggurinn er undirbúinn fyrir festistöðuna O* | 3  | 00  | 1    | ZX810 | 2CPX010675R9999 |                 |  |
|  | 4  | 0   | 1    | ZX811 | 2CPX010676R9999 |                 |  |
|  | 5  | 1   | 1    | ZX812 | 2CPX010677R9999 |                 |  |
|  | 6  | 2   | 1    | ZX813 | 2CPX010678R9999 |                 |  |
|  | 7  | 3   | 1    | ZX814 | 2CPX010679R9999 |                 |  |
|  | 8  | 4   | 1    | ZX815 | 2CPX010680R9999 |                 |  |
|  | 9  | 5   | 1    | ZX816 | 2CPX010681R9999 |                 |  |
|  | 12   | 8   | 1    | ZX817 | 2CPX010682R9999 |                 |  |
|  | <b>Fyrir TwinLine-L skápa</b>  |     |      |       |                 |                 |  |
|  | <b>Lóðréttir skilveggir úr stáli</b><br>Ekki með ljósbogaviðnámi, skerma frá næstu einingu, töflueiningu, mælaspjaldi; skilveggurinn er hnoðnegldur við WR/EDF-prófillinn; skilveggurinn er undirbúinn fyrir festistöðuna O* | 3   | 00   | 1     | ZX820           | 2CPX010683R9999 |  |
| 4  |  | 0   | 1    | ZX821 | 2CPX010684R9999 |                 |  |
| 5  |  | 1   | 1    | ZX822 | 2CPX010685R9999 |                 |  |
| 6  |  | 2   | 1    | ZX823 | 2CPX010686R9999 |                 |  |
| 7  |  | 3   | 1    | ZX824 | 2CPX010687R9999 |                 |  |
| 8  |  | 4   | 1    | ZX825 | 2CPX010688R9999 |                 |  |
| 9  |  | 5   | 1    | ZX826 | 2CPX010689R9999 |                 |  |
| 12   |  | 8   | 1    | ZX827 | 2CPX010690R9999 |                 |  |
| <b>Fyrir TwinLine-W skápa</b>  |  |     |      |       |                 |                 |  |
| <b>Lóðréttir skilveggir úr stáli</b><br>Ekki með ljósbogaviðnámi, skerma frá næstu einingu, töflueiningu, mælaspjaldi; skilveggurinn er hnoðnegldur við WR/EDF-prófillinn; skilveggurinn er undirbúinn fyrir festistöðuna O* |  | 3   | 00   | 1     | ZX830           | 2CPX010691R9999 |  |
|  | 4  | 0   | 1    | ZX831 | 2CPX010692R9999 |                 |  |
|  | 5  | 1   | 1    | ZX832 | 2CPX010693R9999 |                 |  |
|  | 6  | 2   | 1    | ZX833 | 2CPX010694R9999 |                 |  |
|  | 7  | 3   | 1    | ZX834 | 2CPX010695R9999 |                 |  |
|  | 8  | 4   | 1    | ZX835 | 2CPX010696R9999 |                 |  |
|  | 9  | 5   | 1    | ZX836 | 2CPX010697R9999 |                 |  |
|  | 12   | 8   | 1    | ZX837 | 2CPX010698R9999 |                 |  |



ZX840

| Vara  | Breidd     |     | Stk. | Gerð  | Pöntunarnúmer   | Verð |
|---|------------|-----|------|-------|-----------------|------|
|   | Einingabr. | mm  |      |       |                 |      |
| <b>Fyrir TwinLine-G, TwinLine-L og TwinLine-W skápa</b>   |            |     |      |       |                 |      |
| <b>Láréttir skilveggir úr stáli</b><br>Ekki með ljósbogaviðnámi, skerma frá næstu einingu, töflueiningu, mælaspjaldi; skilveggurinn er skrúfaður á WR/EDF-prófillinn með viðbótarfestiskinnu; skilveggurinn er undirbúinn fyrir festistöðuna O* | 1          | 250 | 1    | ZX840 | 2CPX010699R9999 |      |
|   | 2          | 500 | 1    | ZX841 | 2CPX010700R9999 |      |
|   | 3          | 750 | 1    | ZX842 | 2CPX010701R9999 |      |

\* Sjá upplýsingar um þversnið í tæknilysingum í kaflanum „TwinLine“

# CombiLine-töflueiningakerfi

## Skilveggir úr stáli fyrir EDF-stoð



ZX469

| Vara  | Hæð   |     | Stk. | Gerð  | Pöntunarnúmer   | Verð            |  |
|---|---|-----|------|-------|-----------------|-----------------|--|
|   | Fjöldi raða   | Hæð |      |       |                 |                 |  |
| <b>Fyrir U-, A-, B- og HS-skápa</b>   |   |     |      |       |                 |                 |  |
| <b>Lóðréttir skilveggir úr stáli</b><br>Ekki með ljósbogaviðnámi, skerma frá næstu einingu, töflueiningu, mælaspjaldi; skilveggurinn er hnoðnegldur á EDF-stoðina | 3   | 00  | 1    | ZX469 | 2CPX039541R9999 |                 |  |
|   | 4   | 0   | 1    | ZX470 | 2CPX039542R9999 |                 |  |
|   | 5   | 1   | 1    | ZX471 | 2CPX039543R9999 |                 |  |
|   | 6   | 2   | 1    | ZX472 | 2CPX039544R9999 |                 |  |
|   | 7   | 3   | 1    | ZX473 | 2CPX039545R9999 |                 |  |
|   | 8   | 4   | 1    | ZX474 | 2CPX039546R9999 |                 |  |
|   | 9   | 5   | 1    | ZX475 | 2CPX039547R9999 |                 |  |
|   | <b>Fyrir H-skápa</b>  |     |      |       |                 |                 |  |
|   | <b>Lóðréttir skilveggir úr stáli</b><br>Ekki með ljósbogaviðnámi, skerma frá næstu einingu, skerma töflueiningar hverja frá annarri, skilveggurinn er hnoðnegldur á EDF-stoðina | 3   | 00   | 1     | ZX479           | 2CPX039549R9999 |  |
| 4   |   | 0   | 1    | ZX480 | 2CPX039550R9999 |                 |  |
| 5   |   | 1   | 1    | ZX481 | 2CPX039551R9999 |                 |  |
| 6   |   | 2   | 1    | ZX482 | 2CPX039552R9999 |                 |  |
| 7   |   | 3   | 1    | ZX483 | 2CPX039553R9999 |                 |  |
| 8   |   | 4   | 1    | ZX484 | 2CPX039554R9999 |                 |  |
| 9   |   | 5   | 1    | ZX485 | 2CPX039555R9999 |                 |  |

7



ZX502

| Vara  | Breidd      |     | Stk. | Gerð  | Pöntunarnúmer   | Verð |
|---|-------------|-----|------|-------|-----------------|------|
|   | Eining-abr. | mm  |      |       |                 |      |
| <b>Fyrir U-, A-, B-, HS- og FS-skápa</b>  |             |     |      |       |                 |      |
| <b>Láréttir skilveggir úr stáli</b><br>Ekki með ljósbogaviðnámi, settir á milli hlífafestinga þegar þeir eru notaðir með EDF-stoð | 1           | 250 | 1    | ZX502 | 2CPX039567R9999 |      |
|   | 2           | 500 | 1    | ZX503 | 2CPX039568R9999 |      |
| <b>Fyrir H-skápa</b>  |             |     |      |       |                 |      |
| <b>Láréttir skilveggir úr stáli</b><br>Ekki með ljósbogaviðnámi, settir á milli   | 1           | 250 | 1    | ZX497 | 2CPX039563R9999 |      |
|   | 2           | 500 | 1    | ZX498 | 2CPX039564R9999 |      |

# CombiLine-töflueiningakerfi

## Skilveggir úr stáli fyrir WR-stoð



RZ151

| Vara  | Hæð         |     | Dýpt |    | Stk.  | Gerð            | Pöntunarnúmer | Verð |
|---|-------------|-----|------|----|-------|-----------------|---------------|------|
|   | Fjöldi raða | Hæð | mm   | mm |       |                 |               |      |
| <b>Fyrir TriLine®-skápa</b>   |             |     |      |    |       |                 |               |      |
| <b>Lóðréttir skilveggir úr stáli</b><br>Ekki með ljósbogaviðnámi,<br>skerma WR-stoð frá WR-stoð,<br>skilveggurinn er hnoðnegldur á WR-stoðina | 12          | 8   | 425  | 1  | RZ151 | 2CPX046561R9999 |               |      |
|   | 14          | 10  | 425  | 1  | RZ155 | 2CPX046565R9999 |               |      |
|   | 12          | 8   | 625  | 1  | RZ152 | 2CPX046562R9999 |               |      |
|   | 14          | 10  | 625  | 1  | RZ156 | 2CPX046566R9999 |               |      |



RZ161

| Vara  | Breidd      |     | Dýpt |    | Stk.  | Gerð            | Pöntunarnúmer | Verð |
|---|-------------|-----|------|----|-------|-----------------|---------------|------|
|   | Eining-abr. | mm  | mm   | mm |       |                 |               |      |
| <b>Fyrir C-skápa</b>  |             |     |      |    |       |                 |               |      |
| <b>Láréttir skilveggir úr stáli</b><br>Ekki með ljósbogaviðnámi, með festiprófil til<br>viðbótar til að festa á WR-stoð | 1           | 250 | 425  | 1  | RZ161 | 2CPX046571R9999 |               |      |
|   | 2           | 500 | 425  | 1  | RZ162 | 2CPX046572R9999 |               |      |
|   | 3           | 750 | 425  | 1  | RZ163 | 2CPX046573R9999 |               |      |
|   | 1           | 250 | 625  | 1  | RZ164 | 2CPX046574R9999 |               |      |
|   | 2           | 500 | 625  | 1  | RZ165 | 2CPX046575R9999 |               |      |
|   | 3           | 750 | 625  | 1  | RZ166 | 2CPX046576R9999 |               |      |

# CombiLine-töflueiningakerfi

## Almennur aukabúnaður



ZX66P4



ED44P10



ED45P10



ED59P10



ED42P10



ED43P10



ED47



ZA1P5



ZA122

| Vara   | Stk. | Gerð      | Pöntunarnúmer   | Verð |
|--|------|-----------|-----------------|------|
| <b>Samtengi fyrir stoðir</b>   | 4    | ZX66P4    | 2CPX062562R9999 |      |
| Til að tengja saman EDF- og WR-stoðir  | 50   | ZX66P50   | 2CPX068614R9999 |      |
| <b>Virahalda</b>   | 10   | ED44P10   | 2CPX062335R9999 |      |
| Fyrir frágang á lögnum, uppsetningardýpt 28,5 mm, stungið á DIN-skinnu aftan frá.  | 50   | ED44P50   | 2CPX062308R9999 |      |
|  | 1000 | ED44P1000 | 2CPX062703R9999 |      |
| <b>Virahalda</b>   | 10   | ED45P10   | 2CPX062336R9999 |      |
| Fyrir frágang á lögnum eða til að halda $\varnothing$ 38 mm plaströri, uppsetningardýpt 55 mm, stungið á DIN-skinnu aftan frá. | 50   | ED45P50   | 2CPX062310R9999 |      |
|  | 1000 | ED45P1000 | 2CPX062704R9999 |      |
| <b>Breytistykki fyrir DIN-skinnu</b>   | 10   | ED59P10   | 2CPX062339R9999 |      |
| Fyrir ED44 eða ED45. Smellt á DIN-skinnu að framan   |      |           |                 |      |
| <b>Stykki fyrir virahöldu ED44 eða ED45</b>  | 10   | ED42P10   | 2CPX062333R9999 |      |
| Fest aftan á DIN-skinnu.   |      |           |                 |      |
| <b>Stykki fyrir virahöldu ED44 eða ED45</b>  | 10   | ED43P10   | 2CPX062334R9999 |      |
| Smellt á DIN-skinnu að framan.   |      |           |                 |      |
| <b>Hlíf</b>  | 1    | ED47      | 2CPX039309R9999 |      |
| Lokar lögnum sem eru í ED44- og ED45-virahöldum, 1 m að lengd.   |      |           |                 |      |
| <b>Blindlok</b>  | 5    | ZA1P5     | 2CPX062384R9999 |      |
| Fyrir 12 greinieiningar, hægt að brjóta af, litur RAL 7035   | 50   | ZA1P50    | 2CPX062378R9999 |      |
| Í metratáli  | 1    | ZA2       | 2CPX038231R9999 |      |
| Litur RAL 7035   | 20   | ZA2P20    | 2CPX062379R9999 |      |
| <b>Hreinsiefni fyrir hlífar</b>  | 1    | ZA122     | 2CPX038293R9999 |      |
| Úðaflaska, 500 ml  |      |           |                 |      |

# CombiLine-töflueiningakerfi

## Almennur aukabúnaður



ZA8

| Vara  | Stk. | Gerð    | Pöntunarnúmer   | Verð |
|---|------|---------|-----------------|------|
| <b>Merkistrimlar</b>  |      |         |                 |      |
| 20 mm, sjálf límmandi, ná yfir 2 töflueiningu   | 1    | ZA8     | 2CPX060200R9999 |      |
|   | 5    | ZA8P5   | 2CPX062598R9999 |      |
|   | 40   | ZA8P40  |                 |      |
| 20 mm, sjálf límmandi, ná yfir 2 töflueiningar  | 1    | ZA9     | 2CPX060201R9999 |      |
|   | 5    | ZA9P5   | 2CPX062599R9999 |      |
|   | 50   | ZA9P50  |                 |      |
| 20 mm, sjálf límmandi, ná yfir 3 töflueiningar  | 1    | ZA7     | 2CPX060004R9999 |      |
|   | 5    | ZA7P5   | 2CPX062597R9999 |      |
| 20 mm, sjálf límmandi, í metratali  | 1    | ZA10    | 2CPX038241R9999 |      |
|   | 10   | ZA10P10 | 2CPX062706R9999 |      |
| 20 mm, sjálf límmandi með glærri filmu, í metratali   | 1    | ZA11    | 2CPX038230R9999 |      |
|   | 10   | ZA11P10 | 2CPX062707R9999 |      |
| 16 mm, sjálf límmandi, í metratali  | 1    | ZA12    | 2CPX038242R9999 |      |
|   | 10   | ZA12P10 | 2CPX062708R9999 |      |
| <b>Merkingakerfi fyrir safnskinnur</b>  |      |         |                 |      |
| L1, L2, L3, N, PE,<br>1 örð = 120 mismunandi límmiðar   | 1    | ZA71    | 2CPX038458R9999 |      |
| <b>Merkingakerfi</b>  |      |         |                 |      |
| Sjálf límmandi, fyrir<br>merkingu með höndum eða í vél, samanstendur af:<br>1 örð með 10 strimlum | 1    | ZA27    | 2CPX038495R9999 |      |
| <b>Merkingakerfi</b>  |      |         |                 |      |
| Fyrir töflueiningar, allt að 6 raðir  | 1    | ZA73    | 2CPX038497R9999 |      |
| <b>Merkingakerfi</b>  |      |         |                 |      |
| Fyrir töflueiningar, allt að 9 raðir  | 1    | ZA74    | 2CPX038498R9999 |      |
| <b>Merkingakerfi</b>  |      |         |                 |      |
| Fyrir 8 x 12 greinieiningar   | 1    | ZA78    | 2CPX031569R9999 |      |
| <b>Skýringartexti fyrir 72 tækja greinieiningar</b>   |      |         |                 |      |
|   | 1    | ZA79    | 2CPX031570R9999 |      |



ZA71



ZA27



ZA73



ZA74



ZA78



ZA79

# CombiLine-töflueiningakerfi

## Tengiklemmur fyrir safnskinnur úr kopar



ZK79



ZK81



ZK150



ZK178



ZK87



ZK157



ZK154



ZK156



ZK83



ZK152



ZK891P4



ZK86



ZK302



ZK75

| Vara  | Eirskinnur Mál í mm                  | Pversnið tengingar í mm <sup>2</sup> | Stk.     | Gerð            | Pöntunarnúmer   | Verð            |  |
|---|--------------------------------------|--------------------------------------|----------|-----------------|-----------------|-----------------|--|
| <b>Tengiklemmur</b><br>Smellt á safnskinnur úr kopar<br>Með festifjóður | 5                                    | 1,5 - 16                             | 1        | ZK79            | 2CPX064879R9999 |                 |  |
|   |                                      |                                      | 4        | ZK79P4          | 2CPX062421R9999 |                 |  |
|   |                                      |                                      | 5        | ZK79P5          | 2CPX062631R9999 |                 |  |
|   |                                      |                                      | 50       | ZK79P50         | 2CPX062429R9999 |                 |  |
|   | 5                                    | 4 - 35                               | 1        | ZK81            | 2CPX064881R9999 |                 |  |
|   |                                      |                                      | 4        | ZK81P4          | 2CPX062422R9999 |                 |  |
|   |                                      |                                      | 5        | ZK81P5          | 2CPX062632R9999 |                 |  |
|   | 5                                    | 2,5 - 50                             | 50       | ZK81P50         | 2CPX062431R9999 |                 |  |
|   |                                      |                                      | 1        | ZK150           | 2CPX064860R9999 |                 |  |
|   |                                      |                                      | 4        | ZK150P4         | 2CPX062427R9999 |                 |  |
|   | 5                                    | 16 - 70                              | 5        | ZK150P5         | 2CPX062633R9999 |                 |  |
|   |                                      |                                      | 50       | ZK150P50        | 2CPX062432R9999 |                 |  |
| 1   |                                      |                                      | ZK178    | 2CPX064978R9999 |                 |                 |  |
| 5   | 16 - 120                             | 50                                   | ZK178P50 | 2CPX062622R9999 |                 |                 |  |
|   |                                      | 1                                    | ZK157    | 2CPX064867R9999 |                 |                 |  |
| 5   | 16 - 120                             | 50                                   | ZK157P50 | 2CPX062437R9999 |                 |                 |  |
|   |                                      | 1                                    | ZK87     | 2CPX064887R9999 |                 |                 |  |
|   |                                      | 4                                    | ZK87P4   | 2CPX062424R9999 |                 |                 |  |
| 10  | 1,5 - 16                             | 50                                   | ZK87P50  | 2CPX062430R9999 |                 |                 |  |
|   |                                      | 1                                    | ZK156    | 2CPX064866R9999 |                 |                 |  |
|   |                                      | 50                                   | ZK156P50 | 2CPX062438R9999 |                 |                 |  |
| 10  | 16 - 70                              | 1                                    | ZK154    | 2CPX064864R9999 |                 |                 |  |
|   |                                      | 50                                   | ZK154P50 | 2CPX062435R9999 |                 |                 |  |
| <b>Tengiklemmur</b><br>Settar á að framanverðu                          | 12 x 5                               | 16 - 95                              | 1        | ZK83            | 2CPX064883R9999 |                 |  |
|   | 12 x 10                              | 16 - 70                              | 4        | ZK83P4          | 2CPX062423R9999 |                 |  |
|   |                                      |                                      | 5        | ZK83P5          | 2CPX062655R9999 |                 |  |
|   |                                      |                                      | 50       | ZK83P50         | 2CPX062433R9999 |                 |  |
|   | 30 x 5                               | 50 - 120                             | 1        | ZK152           | 2CPX064862R9999 |                 |  |
| 30 x 10   | 50 - 120                             | 20                                   | ZK152P20 | 2CPX062444R9999 |                 |                 |  |
| <b>Grindarklemmur sem er rennt á</b><br>safnskinnur úr kopar            | 12 x 5                               | 16 - 150                             | 4        | ZK891P4         | 2CPX062626R9999 |                 |  |
|   | 12 x 10                              | 16 - 150                             |          |                 |                 |                 |  |
|   | 12 x 5                               | 35 - 185                             | 1        | ZK86            | 2CPX064886R9999 |                 |  |
|   | 12 x 10                              | 35 - 120                             | 20       | ZK86P20         | 2CPX062434R9999 |                 |  |
| <b>Áfest klemma</b><br>Til að festa á safnskinnu úr eir                 | 5 / 10                               | 10 - 95                              | 1        | ZK302           | 2CPX062645R9999 |                 |  |
|   |                                      |                                      | 20       | ZK302P20        | 2CPX062648R9999 |                 |  |
|   | 5 / 10                               | 16 - 150                             | 1        | ZK303           | 2CPX062646R9999 |                 |  |
|   |                                      |                                      | 20       | ZK303P20        | 2CPX062649R9999 |                 |  |
|   | 5 / 10                               | 35 - 240                             | 1        | ZK304           | 2CPX062647R9999 |                 |  |
|   |                                      |                                      | 20       | ZK304P20        | 2CPX062650R9999 |                 |  |
|   | <b>Tengiklemma fyrir fasaskinnur</b> |                                      | 25       | 1               | ZK75            | 2CPX038220R9999 |  |

> Tæknilegar upplýsingar um tengiklemmur er að finna í kaflanum um safnskinnakerfi







JOHAN  
RÖNNING  
[www.ronning.is](http://www.ronning.is)

REYKJAVÍK  
KLETTAGARÐAR 25

HAFNARFIRÐI  
BÆJARHRAUN 12

AKUREYRI  
DRAUPNISGATA 2

KEFLAVÍK  
HAFNARGATA 52

SELFOSSI  
EYRARVEGUR 67

REYÐARFIRÐI  
NESBRAUT 9

GRUNDARTANGA  
MÝRARHOLTS-  
VEGUR 2